

**Gebrauchsanleitung für den Anwender**  
**Operating instructions for the user**

E-Kompaktdurchlauferhitzer CFX-U

*E-compact instant water heater CFX-U*



de > 2

en > 11

fr > 20

nl > 29

pt > 38

es > 47

pl > 56

sv > 65

cs > 74

sk > 83



## Inhaltsverzeichnis

1. Sicherheitshinweise .....	2
2. Gerätebeschreibung .....	4
3. Gebrauch .....	5
Temperatur einstellen .....	5
Programmtasten .....	5
Temperaturbegrenzung .....	5
Werkseinstellungen wieder herstellen .....	6
Energiespartipp .....	6
ECO-Modus .....	6
Leistungsgrenze .....	6
Nacherwärmung .....	6
Entlüften nach Wartungsarbeiten .....	7
Reinigung und Pflege .....	7
4. Funkfernbedienung .....	8
Wandhalter montieren .....	8
Inbetriebnahme .....	8
Anmeldung der Funkfernbedienung an den Durchlauferhitzer .....	8
Sicherheitshinweise .....	9
Batteriewechsel .....	9
Entsorgung .....	9
5. Selbsthilfe bei Problemen und Kundendienst .....	10
6. Produktdatenblatt nach Vorgabe der EU Verordnungen - 812/2013 814/2013 .....	92

## 1. Sicherheitshinweise



**Lesen Sie diese Anleitung bis zur letzten Seite sorgfältig durch, bevor Sie das Gerät installieren oder benutzen! Bewahren Sie diese Anleitung für spätere Verwendung zusammen mit dem Gerät auf!**

Montageanleitungen richten sich an den Fachmann, der für die Installation des Gerätes verantwortlich ist. Gebrauchsanleitungen sind für den Endanwender bestimmt. Die dem Gerät beigelegten Anleitungen entsprechen dem technischen Stand des Gerätes.

Die jeweils aktuelle Ausgabe dieser Anleitung ist online verfügbar unter: [www.clage.de/downloads](http://www.clage.de/downloads)

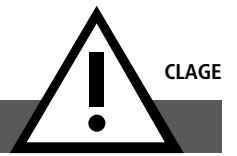

- Benutzen Sie das Gerät nur, nachdem es korrekt installiert wurde und wenn es sich in technisch einwandfreiem Zustand befindet.
- Öffnen Sie niemals das Gerät, ohne vorher die Stromzufuhr zum Gerät dauerhaft unterbrochen zu haben.
- Nehmen Sie am Gerät oder an den Elektro- und Wasserleitungen keine technischen Änderungen vor.
- Das Gerät muss geerdet werden.
- Beachten Sie, dass Wassertemperaturen über ca. 43 °C, besonders von Kindern, als heiß empfunden werden und ein Verbrennungsgefühl hervorrufen können. Bedenken Sie, dass nach längerer Durchlaufzeit auch die Armaturen entsprechend heiß werden.
- Das Gerät ist nur für den Hausgebrauch und ähnliche Zwecke innerhalb geschlossener Räume geeignet und darf nur zum Erwärmen von Trinkwasser verwendet werden.
- Das Gerät darf niemals Frost ausgesetzt werden.
- Die auf dem Typenschild angegebenen Werte müssen eingehalten werden.
- Im Störfall schalten Sie sofort die Sicherungen aus. Bei einer Undichtigkeit am Gerät schließen Sie sofort die Wasserzuleitung. Lassen Sie die Störung nur vom Werkskundendienst oder einem anerkannten Fachhandwerksbetrieb beheben.
- Dieses Gerät kann von Kindern ab 3 Jahren und darüber sowie von Personen mit verringerten physischen, sensorischen oder mentalen Fähigkeiten oder Mangel an Erfahrung und Wissen benutzt werden, wenn sie beaufsichtigt oder bezüglich des sicheren Gebrauchs des Gerätes unterwiesen wurden und die daraus resultierenden Gefahren verstehen. Kinder dürfen nicht mit dem Gerät spielen. Reinigung und Benutzerwartung dürfen nicht von Kindern ohne Beaufsichtigung durchgeführt werden.
- Funkfernbedienung und Wandhalter nicht in die Nähe von Kreditkarten oder anderer Karten mit Magnetstreifen bringen. Die eingebauten Magnete können den Magnetstreifen der Karte unlesbar machen.

## 2. Gerätebeschreibung

DE

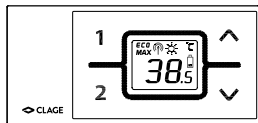
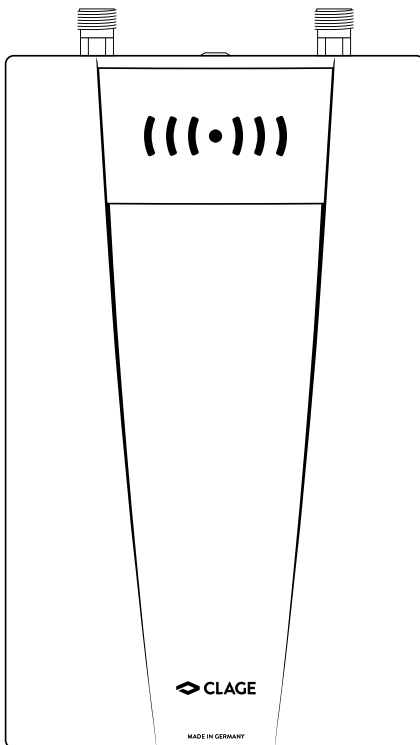

Der Durchlauferhitzer CFX-U ist ein mikroprozessorgesteuerter, druckfester Durchlauferhitzer zur dezentralen Warmwasserbereitung an einer oder mehreren Zapfstellen.

Die Elektronik regelt die Heizleistung in Abhängigkeit von der gewählten Auslauftemperatur, der jeweiligen Einlauftemperatur und der Durchflussmenge, um die eingestellte Temperatur gradgenau zu erreichen und bei Druckschwankungen konstant zu halten. Die Bedienung erfolgt über die Funkfernbedienung. Die gewünschte Auslauftemperatur kann durch Tastendruck von 20 °C bis 60 °C eingegeben und an der digitalen Anzeige abgelesen werden.

Die Einlauftemperatur kann bis zu 70 °C betragen, so dass auch der Betrieb zur Nacherwärmung in Solaranlagen möglich ist.

Der Durchlauferhitzer kann in Kombination mit einem externen Lastabwurfrelais für elektronische Durchlauferhitzer oder einer vorbereiteten Lastabwurfbox zum parallelen Anschluss des Gerätes mit einem elektromechanischen Herd betrieben werden (Details siehe Montageanleitung).

## 3. Gebrauch

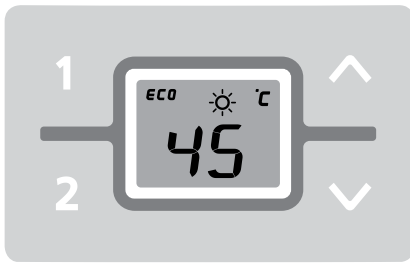

Die Bedienung des Durchlauferhitzers erfolgt mit der Funkfernbedienung.

Sobald Sie das Warmwasserventil an der Armatur öffnen, schaltet sich der Durchlauferhitzer automatisch ein. Beim Schließen der Armatur schaltet sich das Gerät automatisch wieder aus.

### Temperatur einstellen

Mit den Pfeiltasten und können Sie die Wunschtemperatur schrittweise niedriger oder höher einstellen.

Wenn Sie einmal kurz auf eine Taste drücken, ändert sich die Temperatur um 1 °C, im Komfortbereich zwischen 35,0 und 42,0 °C nur um 0,5 °C. Wenn Sie eine Taste länger gedrückt halten, ändert sich die Temperatur kontinuierlich.

**Hinweis:** Wird mit der Pfeiltaste die Temperatur unter 20 °C eingestellt, zeigt die Anzeige »- -« und das Gerät schaltet die Heizfunktion ab.

**Hinweis:** Wenn der Durchlauferhitzer mit einer Fernsteuerung versehen ist und das Gerät eine Dusche versorgt, wurde während der Geräteinstallation die maximale Temperatur begrenzt und kann nicht höher eingestellt werden.

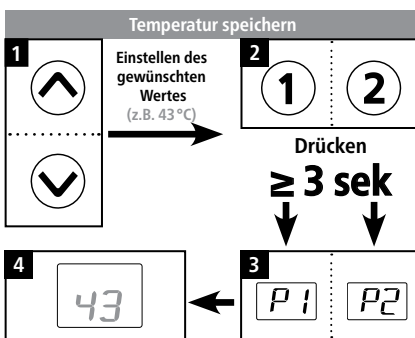
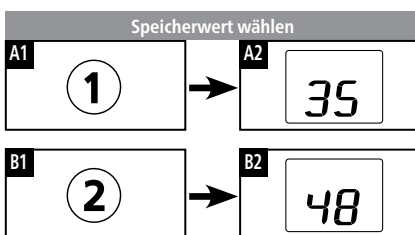
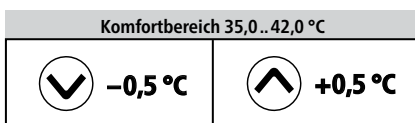
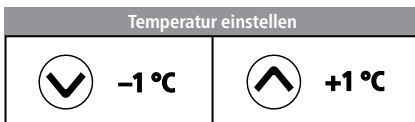

Anzeige des neuen Wertes (z.B. 43 °C)

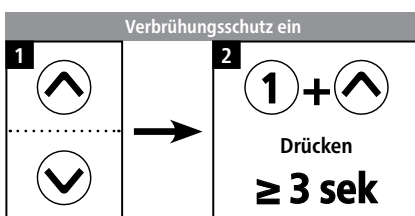

### Programmtasten

Die beiden Programmtasten ermöglichen Ihnen, schnell die voreingestellte Temperatur zu wählen. Wenn Sie auf eine Programmtaste drücken, wird die voreingestellte Temperatur gewählt und angezeigt. Die Werkseinstellung beträgt für Programm ① 35 °C und für Programm ② 48 °C. Sie können die Programmtasten mit eigenen Einstellungen belegen:

- Durch längeres Drücken der Programmtaste wird die vorher gewählte Temperatur gespeichert. Die Anzeige wechselt von »P 1« bzw. »P2« auf den neu gespeicherten Temperaturwert. Die neu eingestellte Temperatur steht Ihnen nun jedes Mal zur Verfügung, wenn Sie die entsprechende Programmtaste drücken.

### Temperaturbegrenzung

Dieser Durchlauferhitzer ist mit einer zuschaltbaren Temperaturbegrenzung ausgestattet. Werkseitig ist dieser Verbrühungsschutz deaktiviert.

- Einschalten: Grenztemperatur vorwählen, dann gleichzeitig ① und für mindestens 3 Sekunden gedrückt halten. Das Display bestätigt die Aktivierung kurz mit »H 1«.
- Ausschalten: gleichzeitig Programm-taste ① und für mindestens 3 Sekunden drücken. Das Display bestätigt die Deaktivierung kurz mit »- -«.

**Hinweis:** Durch die Aktivierung der Temperaturbegrenzung werden auch die Programmtasten beeinflusst. Prüfen Sie daher nach der Änderung der Temperaturbegrenzung die Festwerte der Programmtasten.

3. Gebrauch

DE

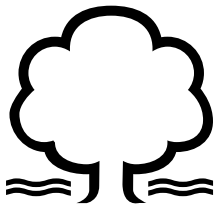
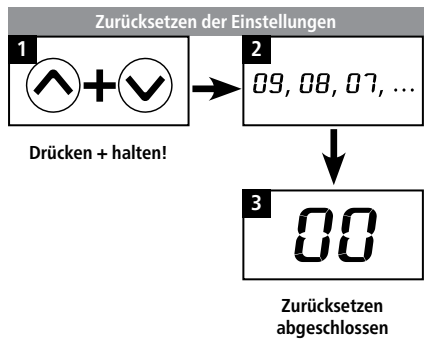

Werkseinstellungen wieder herstellen

Sie können alle Einstellungen auf den Auslieferungszustand zurücksetzen:

- Halten Sie und gleichzeitig gedrückt, im Display wird nun im Sekundentakt von » 09« bis »00« rückwärts gezählt. Bei »00« erfolgt der Reset, früheres Loslassen bricht den Vorgang ab.

Energiespartipp

Stellen Sie die gewünschte Temperatur am Gerät ein und öffnen Sie nur das Warmwasserzapfventil. Wenn Ihnen die Wassertemperatur zu hoch ist, mischen Sie kein kaltes Wasser zu, sondern geben Sie am Gerät eine niedrigere Temperatur ein. Wenn Sie kaltes Wasser zumischen, wird das bereits erwärmte Wasser wieder abgekühlt und es geht wertvolle Energie verloren. Außerdem entzieht sich das in der Armatur zugemischte Kaltwasser dem Regelungsbereich der Elektronik, so dass die Temperaturkonstanz nicht mehr gewährleistet ist.

ECO-Modus

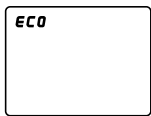

ECO-Modus

Das Symbol **ECO** zeigt an, dass das Gerät mit energiesparenden Einstellungen arbeitet. (D.h., dass der momentane Energieverbrauch in Abhängigkeit von der gewählten Temperatur und vom Durchfluss im energiesparenden Bereich liegt.)

Leistungsgrenze erreicht

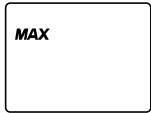

Leistungsgrenze

Wenn die volle Leistung des Durchlauferhitzers nicht ausreicht, um die gezapfte Wassermenge zu erhitzen, wird dies durch Aufleuchten von **MAX** angezeigt (z.B. im Winter, wenn mehrere Zapfstellen gleichzeitig geöffnet sind). Durch Reduzierung des Warmwasserdurchflusses hört **MAX** auf zu leuchten, da die Leistung wieder ausreicht, um die eingestellte Temperatur zu erreichen.

Keine Leistungsabgabe

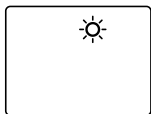

Nacherwärmung

Bei Betrieb mit vorerwärmtem Wasser (z.B. mit Solaranlagen) muss gewährleistet sein, dass die maximale Einlauftemperatur nicht überschritten wird.

Sollte bei Betrieb mit vorerwärmtem Wasser die Einlauftemperatur den vorgewählten Sollwert übersteigen, wird keine Leistung abgegeben, das Sonnensymbol in der Anzeige leuchtet auf.



### Entlüften nach Wartungsarbeiten

Dieser Durchlauferhitzer ist mit einer automatischen Luftblasenerkennung ausgestattet, die ein versehentliches Trockenlaufen verhindert. Trotzdem muss das Gerät vor der ersten Inbetriebnahme entlüftet werden. Nach jeder Entleerung (z.B. nach Arbeiten in der Wasserinstallation, wegen Frostgefahr oder nach Reparaturen am Gerät) muss das Gerät vor der Wiederinbetriebnahme erneut entlüftet werden.

1. Trennen Sie den Durchlauferhitzer vom Netz, indem Sie die Sicherungen ausschalten.
2. Schrauben Sie den Strahlregler an der Entnahmearmatur ab und öffnen Sie zunächst das Kaltwasserzapfventil, um die Wasserleitung sauber zu spülen und eine Verschmutzung des Gerätes oder des Strahlreglers zu vermeiden.
3. Öffnen und schließen Sie danach mehrfach das zugehörige Warmwasserzapfventil, bis keine Luft mehr aus der Leitung austritt und der Durchlauferhitzer luftfrei ist.
4. Erst dann dürfen Sie die Stromzufuhr zum Durchlauferhitzer wieder einschalten und den Strahlregler wieder einschrauben.
5. Nach ca. 10 Sekunden kontinuierlichem Wasserfluss aktiviert das Gerät die Heizung.

### Reinigung und Pflege

- Kunststoffoberflächen und Sanitärarmaturen nur mit einem feuchten Tuch abwischen. Keine scheuernden, lösungsmittel- oder chlorhaltigen Reinigungsmittel verwenden.
- Für eine gute Wasserdarbietung sollten Sie die Entnahmearmaturen (Strahlregler und Handbrausen) regelmäßig abschrauben und reinigen. Lassen Sie alle drei Jahre die elektro- und wasserseitigen Bauteile durch einen anerkannten Fachhandwerksbetrieb überprüfen, um die einwandfreie Funktion und Betriebssicherheit jederzeit zu gewährleisten.

## 4. Funkfernbedienung



Abbildung A:  
Montage mit Klebestreifen



Abbildung B:  
Optionale Montage mit Dübeln und Schrauben

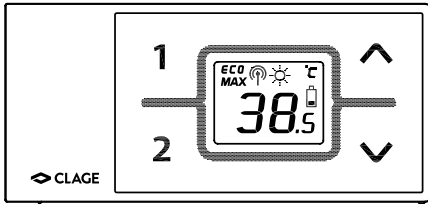

## Technische Daten

Typ	FX
Betriebsspannung	3 V
Batterietyp	2x AAA Alkaline <sup>1)</sup>
Schutzart	IP 20
Reichweite	10 Meter inkl. Wand
Sendeleistung	max. 1 mW
Sende- / Empfangsfrequenz	868,3 MHz
Funkabstrahlung	ungerichtet
Zulassungen	Europa EN 300 220 / CE

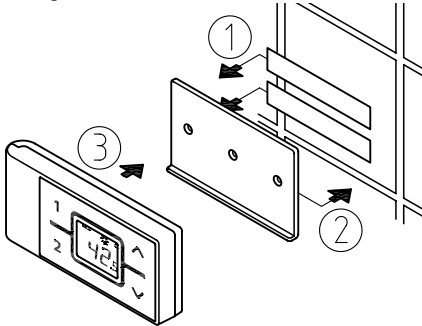
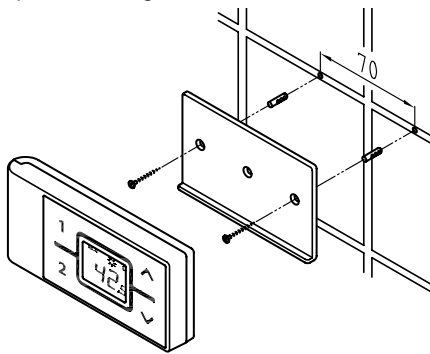
1) Wiederaufladbare Batterien (Akkus) dürfen nicht verwendet werden

## Wandhalter montieren

- Prüfen Sie vor der Montage des Wandhalters, ob die Funkfernbedienung an der vorgesehenen Position Funkkontakt zum Durchlauferhitzer aufnehmen kann.
- Der Wandhalter der Funkfernbedienung kann wahlweise mit den beiden Klebestreifen nach Abziehen der Schutzfolien auf eine feste Unterlage (z.B. Fliese) geklebt werden (Abbildung A) oder mit geeigneten Dübeln (Ø 4 mm) und Schrauben an der Wand montiert werden (Abbildung B).
- Bei Verwendung der Klebestreifen ist nach dem Andrücken keine Positionskorrektur mehr möglich, da der Kleber eine sehr hohe Klebkraft besitzt. Achten Sie daher auf eine waagerechte Ausrichtung beim Aufkleben.
- Die Funkfernbedienung wird magnetisch am Wandhalter gehalten.

## Inbetriebnahme

Nach dem Einlegen der Batterien in die Funkfernbedienung leuchten alle Symbole des Displays für ca. 4 Sekunden. Wenn die Leistungseinstellung bereits durchgeführt wurde, zeigt die Funkfernbedienung dann den aktuellen Sollwert (Werkseinstellung 38°C) und den Status des Gerätes. Bei fehlerhafter Funkverbindung zeigt das Display »-« und ein zyklisch blinkendes Funksymbol an (siehe Fehlerdiagnose).

Wenn der Durchlauferhitzer eine Dusche versorgt, ist die Wassertemperatur auf maximal 55°C zu begrenzen. Beachten Sie hierzu die Gebrauchs und Montageanleitung des Durchlauferhitzers.

## Anmeldung der Funkfernbedienung an den Durchlauferhitzer

Im Lieferzustand ist die Funkfernbedienung bereits am Gerät angemeldet.

Die erneute Anmeldung ist nur nach durchgeführtem Werksreset am CFX oder bei dauerhaft leuchtender Anzeige »-« auf der Funkfernbedienung durchführen.

1. Stellen Sie sicher, dass die Stromzufuhr zum Durchlauferhitzer eingeschaltet ist (Sicherungen).
2. Entnehmen Sie kurz die Batterien, bis das Display erlischt. Nach dem erneuten Einlegen der Batterien leuchten alle Symbole des Displays für ca. 4 Sekunden. Drücken Sie während dieser Zeit die Pfeiltasten und . Die Anzeige zeigt dann den aktuellen Kanal (1 bis 99) mit blinkendem Funksymbol an.
3. Wählen Sie mit den Pfeiltasten und eine Kanalnummer, die bei keiner anderen Funkfernbedienung in Funkreichweite ausgewählt wurde. Bestätigen Sie den Kanal mit der Taste . Die Anzeige wechselt in den Anmeldemodus und zeigt »-« und ein blinkendes Funksymbol.
4. Halten Sie die Funkfernbedienung unmittelbar vor den Durchlauferhitzer.





5. Das Display der Funkfernbedienung wechselt zur Sollwertanzeige.

**Hinweis: Wir empfehlen bei der Erstinbetriebnahme grundsätzlich den Funkkanal zu ändern.**

War die Anmeldung nicht erfolgreich, wechselt die Anzeige nach 45 Sekunden auf »« mit blinkendem Funksymbol. Die Funkfernbedienung beendet den Anmeldeversuch und befindet sich dann im Stromsparmmodus. Durch Drücken einer beliebigen Taste wird der Anmeldevorgang erneut gestartet.

**Hinweise:**

- Falls die Leistungsumschaltung noch nicht durchgeführt wurde, ist ohne angemeldete Funkfernbedienung kein Betrieb möglich.
- Bei nicht angemeldeter Funkfernbedienung bzw. bei Verlust des Funkkontakts bleibt die zuletzt eingestellte Temperatur erhalten.
- Für den Fachhandwerker: Nach einem Reset am Durchlauferhitzer (siehe Montageanleitung, Kapitel »Erneute Inbetriebnahme«) muss die Anmeldung zwingend durchgeführt werden!

### Sicherheitshinweise

- Bei Fehlfunktionen der Funkfernbedienung sofort die Batterien entnehmen.
- Funkfernbedienung und Wandhalter nicht in die Nähe von Kreditkarten oder anderer Karten mit Magnetstreifen bringen. Die eingebauten Magnete können den Magnetstreifen der Karte unlesbar machen.
- Die Funkfernbedienung keiner Feuchtigkeit aussetzen.
- Leere Batterien können auslaufen und die Funkfernbedienung beschädigen. Daher sind die Batterien bei aufleuchtendem Batteriesymbol im Display oder fehlender Reaktion auf Tastendruck sofort zu ersetzen.
- Bei längerer Nichtbenutzung der Funkfernbedienung, die Batterien aus der Funkfernbedienung entnehmen.
- Nach Tastendruck erfolgt alle 10 Sekunden eine Aktualisierung des Displays auf der Funkfernbedienung, solange Wasser fließt. Nach Wasserstopp erfolgt noch dreimal eine Aktualisierung der Anzeige der Funkfernbedienung, anschließend schaltet die Funkfernbedienung in den Energiesparmodus.
- Ohne aktive Funkverbindung heizt der Durchlauferhitzer auf den zuletzt eingestellten Sollwert

### Batteriewechsel

Tauschen Sie bei Aufleuchten des Batteriesymbols  die Batterien gegen neue AAA-Batterien aus.

- Wiederaufladbare Batterien (Akkus) dürfen nicht verwendet werden!
- Nicht aufladbare Batterien dürfen nicht wieder aufgeladen werden.
- Verschiedene Batteriesorten oder neue und gebrauchte Batterien dürfen nicht gemeinsam verwendet werden.
- Achten Sie beim Wiedereinsetzen der Batterien auf die richtige Polarität.

### Entsorgung

Batterien können umweltgefährdende Stoffe enthalten. Daher müssen gebrauchte Batterien in Batteriesammelstellen abgegeben werden, sie dürfen nicht in den normalen Hausmüll gegeben werden.

Am Ende der Lebensdauer der Funkfernbedienung sind die Batterien getrennt vom restlichen Gerät zu entsorgen.

5. Selbsthilfe bei Problemen und Kundendienst

DE



Reparaturen dürfen nur von anerkannten Fachhandwerksbetrieben durchgeführt werden.

Wenn sich ein Fehler an Ihrem Gerät mit dieser Tabelle nicht beheben lässt, wenden Sie sich bitte an den Werkskundendienst. Halten Sie die Daten des Gerätetypschildes bereit!

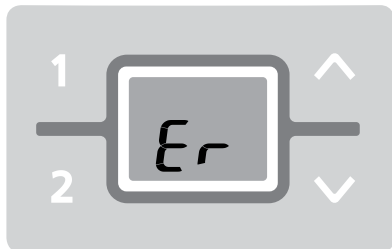

**CLAGE GmbH**  
 Werkskundendienst

Pirolweg 1–5  
 21337 Lüneburg  
 Deutschland

Fon: +49 4131 8901-40  
 Fax: +49 4131 8901-41  
 E-Mail: service@clage.de

Dieser Durchlauferhitzer wurde sorgfältig hergestellt und vor der Auslieferung mehrfach überprüft. Tritt ein Problem auf, so liegt es oft nur an einer Kleinigkeit. Schalten Sie zunächst die Sicherungen aus und wieder ein, um die Elektronik »zurückzusetzen«. Prüfen Sie dann, ob Sie das Problem mit Hilfe der folgenden Tabelle selbst beheben können. Sie vermeiden dadurch die Kosten für einen unnötigen Kundendiensteinsatz.

Problem	Ursache	Abhilfe
Wasser bleibt kalt, Temperaturanzeige leuchtet nicht	Hausversicherung ausgelöst	Sicherung erneuern oder einschalten
	Sicherheitsdruckschalter hat ausgelöst	Kundendienst informieren
Wasser bleibt kalt, Temperaturanzeige leuchtet	Sicherheitstemperaturschalter hat ausgelöst	Kundendienst informieren
Anzeige blinkt mit Fehlermeldung »Er«	Regelung hat abgeschaltet	Sicherungen aus- und wieder einschalten. Besteht Fehlermeldung weiterhin, Kundendienst informieren
Warmwasserdurchfluss wird schwächer	Auslaufarmatur verschmutzt oder verkalkt	Strahlregler, Duschkopf oder Siebe reinigen
	Einlauffiltersieb verschmutzt oder verkalkt	Filtersieb von Fachmann reinigen lassen
Gewählte Temperatur wird nicht erreicht, »MAX« leuchtet	Wasserdurchfluss zu groß	Wasserdurchfluss an Armatur reduzieren
Gewählte Temperatur wird nicht erreicht, »MAX« leuchtet nicht	Kaltwasser ist an der Armatur beigemischt	Nur Warmwasser zapfen, Temperatur für den Gebrauch einstellen
Symbol »Sonne« leuchtet	Einlauftemp. über Sollwerttemperatur	Einlauftemperatur verringern
Gerät heizt, Anzeige leuchtet nicht	Kein Funkkontakt	Taste drücken
	Batterien leer	Batterien tauschen
Angezeigter Wert der Funkfernbedienung stimmt nicht	Funkfernbedienung im Energiesparmodus	Taste auf der Funkfernbedienung drücken
Symbol »Batterie« wird angezeigt	Batterien leer	Zwei neue Batterien Typ AAA einsetzen
Anzeige: »no« und Gerät reagiert nicht auf Funkfernbedienung	Reichweite der Funkübertragung überschritten	Funkfernbedienung näher am Gerät platzieren, Taste drücken
	Störungen durch andere Funksender	Erneute Anmeldung mit anderem Funkkanal durchführen
Anzeige: »- -« und Funksymbol blinkt	Anmeldeprozedur aktiv	Funkfernbedienung vor Durchlauferhitzer halten

Wenn die Netzanschlussleitung des Gerätes beschädigt ist, muss sie durch einen Fachmann ausgetauscht werden, um Gefährdungen zu vermeiden. Die beschädigte Leitung muss durch eine Original-Anschlussleitung ausgetauscht werden (als Ersatzteil erhältlich).

Sollte das Gerät weiterhin nicht einwandfrei funktionieren, wenden Sie sich bitte an den Werkskundendienst.

## Contents

1. Safety instructions .....	11
2. Description of the appliance .....	13
3. How to use .....	14
Temperature setting .....	14
Programme buttons .....	14
Temperature limitation .....	14
Reset to factory setting .....	15
How to save energy .....	15
ECO mode .....	15
Power limit .....	15
Top-up heating .....	15
Venting after maintenance work .....	16
Cleaning and maintenance .....	16
4. Remote control .....	17
Mounting the wall bracket .....	17
Initial operation .....	17
Registration of remote control at the instant water heater .....	17
Safety notes .....	18
Battery replacement .....	18
Disposal .....	18
5. Trouble-shooting and service .....	19
6. Product data sheet in accordance with EU regulation - 812/2013 814/2013 .....	92

## 1. Safety instructions



**Please read these instructions carefully before installing or using the appliance!  
Keep the instructions handy with the appliance for future use!**

Instruction manuals are intended for the specialist who is responsible for the installation of the appliance. Operation manuals are for the end user. The provided manuals correspond to the technical specifications of the appliance.

The latest version of the instructions can be found online at [www.clage.com](http://www.clage.com).



## 1. Safety instructions

EN

- Do not use the appliance until it has been correctly installed and unless it is in perfect working order.
- Do not remove the front cover under any circumstances before switching off the mains electrical supply to the unit.
- Never make technical modifications, either to the appliance itself or the electrical leads and water pipes.
- The appliance must be earthed at all times.
- Pay attention to the fact that water temperatures in excess of approx. 43 °C are perceived as hot, especially by children, and may cause a feeling of burning. Please note that the fittings and taps may be very hot when the appliance has been in use for some time.
- The appliance is only suitable for domestic use and similar applications inside closed rooms, and must only be used to heat incoming water from the mains supply.
- The appliance must never be exposed to frost.
- The values stated on the rating plate must be observed.
- In case of malfunction, disconnect the fuses immediately. In case of leaks, cut off the mains water supply instantly. Repairs must only be carried out by the customer service department or an authorised professional.
- This appliance can be used by children aged 3 years and above and persons with reduced physical, sensory or mental capabilities or lack of experience and knowledge if they have been given supervision or instruction concerning use of the appliance in a safe way and understand the hazards involved. Children shall not play with the appliance. Cleaning and user maintenance shall not be performed by children without supervision.
- Keep the remote control and wall bracket away from credit cards or other cards with magnetic strips. The built in magnets can damage the card's magnetic strip.

## 2. Description of the appliance

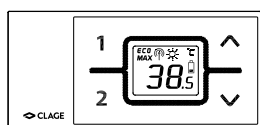
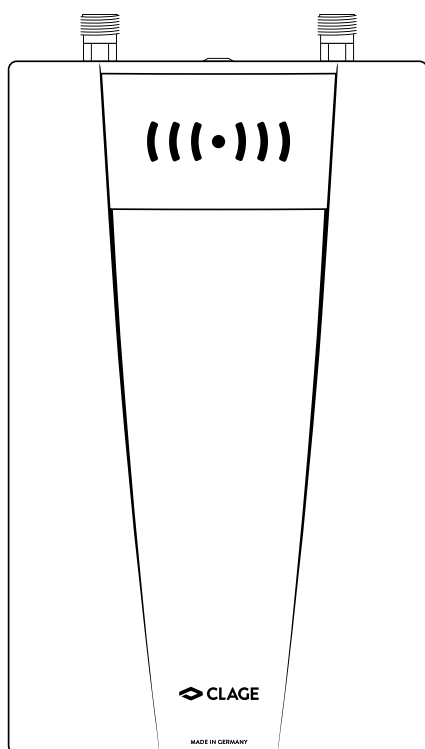

The instantaneous water heater CFX-U is a microprocessor-controlled, pressure-resistant water heater for a decentralised hot water supply to one or more outlets.

Its electronic control regulates the heating power consumption depending on the selected outlet temperature, the respective inlet temperature and the flow rate, thus reaching the set temperature exactly to the degree and keeping it constant in case of pressure fluctuations. The operation is done via the wireless remote control. The required outlet temperature can be entered on a keypad within a range between 20 °C and 60 °C and can be read off the digital display.

The maximum inlet temperature can be up to 70 °C so that operation in connection with solar heating systems is possible.

It is possible to use the instantaneous water heater in combination with an external load shedding relay for electronically controlled instantaneous water heaters or a prepared load shedding box to operate the appliance along with an electromechanic cooker (refer to installing instructions).

3. How to use

EN

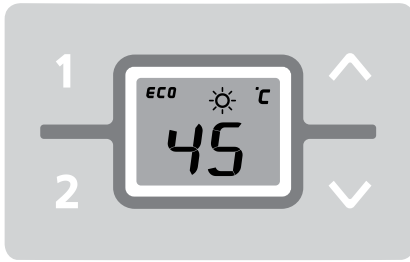

The water heater is operated with the wireless remote control.

As soon as you open the hot water tap, the instantaneous water heater switches on automatically. When the tap is closed, the appliance automatically switches off.

Temperature setting

You can set the required temperature gradually to a lower or higher value with the arrow keys (down) and (up).

The temperature changes by 1 °C, in the convenience zone between 35 °C and 42 °C by 0.5 °C, if key is pressed shortly one time. Pressing a key for a longer time changes the temperature continuously.

Note: If temperature is set below 20 °C with arrow key (down) the display shows "--" and the appliance switches off the heating function.

Note: If the water heater supplies a shower and is connected to a remote control system, the maximum temperature was reduced during initial operation. This limitation cannot be exceeded.

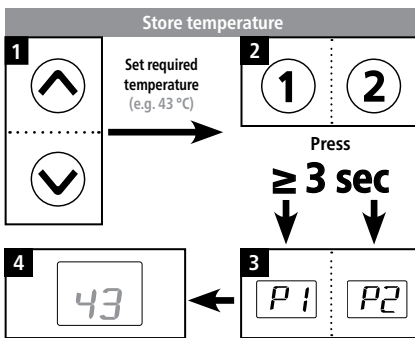
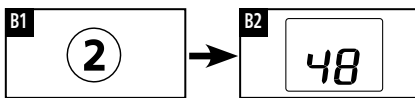
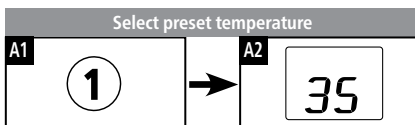
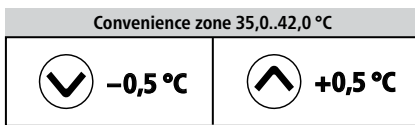
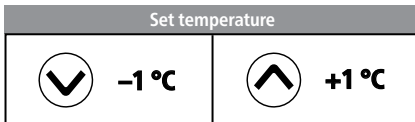

Display of new value (e.g. 43 °C)

Programme buttons

The two programme buttons allow to quickly select the preset temperature. When pressing a programme key, the preset temperature is selected and displayed. The factory setting for programme 1 is 35 °C and for programme 2 it is 48 °C. You can assign your own settings for the programme keys:

- Prolonged pressing of the programme key stores the previously selected temperature. The display changes from "P 1" or "P 2" to the newly stored temperature value. This newly set temperature is now available to you each time you press the corresponding program key.

Temperature limitation

This instantaneous water heater is equipped with an optional temperature limiting function. This scalding protection is deactivated in the factory setting.

- Switch on: Select the limit temperature, then press 1 and (up) simultaneously for at least 3 sec. The display briefly confirms the activation by "H 1".
- Switch off: press program key 1 and (down) simultaneously for at least 3 sec. The display briefly confirms the deactivation by "--".

Note: By activation of the temperature limit also the programme keys are affected. Therefore, the fixed values of the programme keys must be checked after changing the temperature limitation.

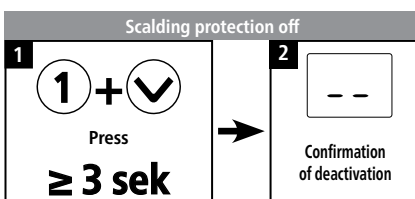
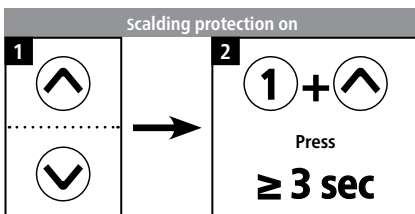

### 3. How to use

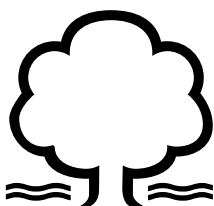
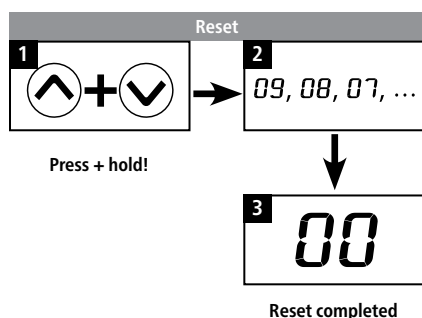

### Reset to factory setting

All factory settings can be recalled:

- Press and simultaneously. The display now counts backwards from " 09" to " 00" in second intervals. The appliance is reset at value " 00" - if you stop pressing the keys earlier, you will cancel the process.

### How to save energy

Set the exact temperature you need on the appliance and open the hot water tap. Once you feel that the water is too hot, do not add any cold water and, instead, enter a lower temperature on the appliance. If you were to add cold water, the water already heated would cool down again and valuable energy would be wasted. Moreover, the cold water added in the tap is not covered by the control range of the electronic circuitry, with the result that temperature constancy is no longer guaranteed.

### ECO mode

The symbol **ECO** shows that the appliance works in an energy saving mode (i.e. the momentary energy consumption is subject to the selected temperature and to the flow rate in the energy saving mode).

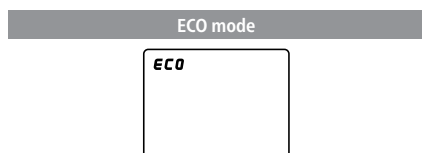

### Power limit

If the full output of the instantaneous water heater does not suffice to heat the tapped quantity of water, this will be indicated by **MAX** on the LCD (e.g. in winter time, when opening several taps at once). When you reduce the hot water flow rate, **MAX** stops lighting because the output of the appliance is sufficient to reach the set temperature again.

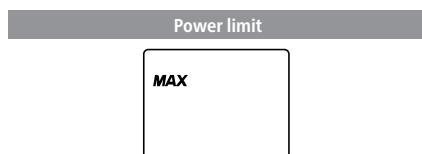

### Top-up heating

When operating with preheated water (e.g. with solar systems), you must ensure that the maximum inlet temperature is not exceeded.

If the inlet temperature exceeds the setpoint, the icon on the digital display indicates that the heating power is switched off.

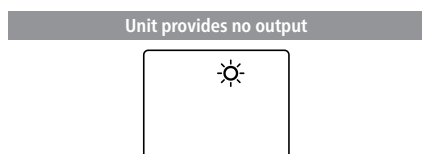



### Venting after maintenance work

This instantaneous water heater features an automatic air bubble protection to prevent it from inadvertently running dry. Nevertheless, the appliance must be vented before using it for the first time. Each time the appliance is emptied (e.g. after work on the plumbing system, if there is a risk of frost or following repair work), the appliance must be re-vented before it is used again.

1. Disconnect the instantaneous water heater from the mains (e.g. via deactivating the fuses).
2. Unscrew the jet regulator on the outlet fitting and open the cold water tap valve to rinse out the water pipe and avoid contaminating the appliance or the jet regulator.
3. Open and close the hot water tap until no more air emerges from the pipe and all air has been eliminated from the water heater.
4. Only then should you re-connect the power supply again (e.g. via activating the fuses) to the instantaneous water heater and screw the jet regulator back in.
5. The appliance activates the heater after approx. 10 seconds of continuous water flow.

### Cleaning and maintenance

- Plastic surfaces and fittings should only be wiped with a damp cloth. Do not use abrasive or chlorine-based cleaning agents or solvents.
- For a good water supply, the outlet fittings (special tap aerators and shower heads) should be unscrewed and cleaned at regular intervals. Every three years, the electrical and plumbing components should be inspected by an authorised professional in order to ensure proper functioning and operational safety at all times.



## 4. Remote control

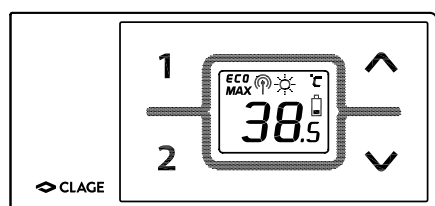

Figure A:  
Installation with adhesive tape

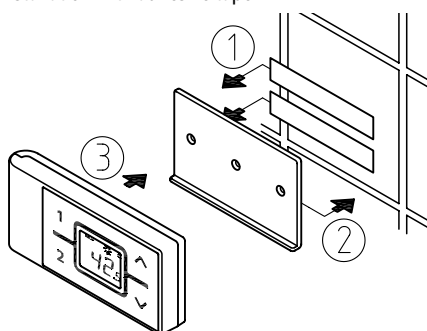
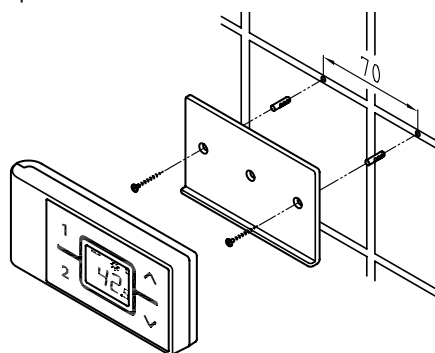

Figure B:  
Optional installation with dowels and screws



## Technical data

Model	FX
Operating voltage	3 V
Type of battery	2x AAA Alkaline <sup>1)</sup>
Type of protection	IP 20
Transmission range	10 metres incl. barrier
Transmission power	max. 1 mW
Transmission and receiving frequency	868,3 MHz
Radiation	undirected
Approvals	Europe EN 300 220 / CE

1) Do not use rechargeable batteries.

## Mounting the wall bracket

- Before attaching the wall bracket to the wall, ensure that the remote control has radio contact to the instantaneous water heater from its designated position.
- The wall bracket of the remote control can either be attached securely with the included adhesive tape, after stripping off the protection film (as shown in the figure A), on a rigid board (e.g. tile) or with suitable dowels (Ø 4 mm) and screws (as shown in the figure B).
- When using the adhesive tape it is not possible to further adjust the position because of the strong adherence of the glue. Therefore, pay attention to a horizontal alignment when attaching it.
- The remote control is magnetically retained at the wall bracket.

## Initial operation

After inserting the batteries in the remote control its display indicates all symbols for about 4 seconds. By the time the power settings have been carried out, the remote control indicates the current setpoint (factory setting 38 °C) and the state of the appliance. In case of a failing radio contact, the display indicates "no" and a cyclical, flashing radio symbol (see Troubleshooting).

The water heater's temperature must be limited to 55°C, if it is connected to a shower. Refer to the heaters installation and operating instructions to this.

## Registration of remote control at the instant water heater

The remote control is registered as-delivered condition.

Only register again after performed work reset at the CFX or when the remote control display continually indicates "no".

1. Make sure that the power supply to the instantaneous water heater is switched on (fuse)
2. Remove the batteries until the display expires. After inserting the batteries, the display indicates all symbols for about 4 seconds. During this time, press and hold the arrow keys and for a short time. Then the display shows the current channel (1 to 99) and a flashing radio symbol.
3. Using the arrow buttons and chooses the desired channel. Press button to confirm the selected channel number. The display changes to registration mode and shows "--" as well as a flashing radio symbol.
4. Place the remote control directly in front of the instantaneous water heater.



5. The display switches to the setpoint value display.

**Note: For initial installation we basically recommend to change the radio channel.**

In the case of an unsuccessful registration the display indicates "no" by a flashing radio signal after 45 seconds. The remote control quits the registration process and switches to standby mode. By pressing a key the registration process will be repeated.

**Notes:**

- If the power selection of power rating has not been carried out, the operation is not possible without a registered remote control.
- With no remote control registered or without working radio connection, the instantaneous water heater heats to the prior selected set temperature.
- For the professional: After a reset at the water heater (refer to installing instructions, chapter "Reinstallation") a registration is required!

**Safety notes**

- At malfunction of the remote control remove the batteries immediately.
- The remote control and the wall bracket should not get close to items with magnetic strips, like credit cards etc. The built in magnets can damage the card's magnetic strip.
- Do not expose the remote control to moisture.
- Flat batteries can leak and damage the remote control. Hence, replace flat batteries right away as soon as battery symbol lights up in the display or the remote control does not response after keystroke.
- When the remote control is not to be used in the long term, remove the batteries.
- After a keystroke the remote control refreshes every 10 seconds when water is flowing. When the water flow stops the remote control refreshes again 3 more times.
- Without working radio connection, the appliance heats to the prior selected set value.

**Battery replacement**

Replace the batteries with new AAA-batteries when the battery symbol  flashes up.

- Do not use rechargeable batteries!
- Non-rechargeable batteries are not to be recharged.
- Different types of batteries or new and used batteries are not to be mixed.
- When replacing the batteries, observe the correct polarity.

**Disposal**

Batteries may contain environmentally hazardous substances. Therefore, used batteries must be disposed of at special collecting points and not be mixed with general household waste.

At the end of the remote control's lifetime, the batteries must be disposed of separate from the appliance.

## 5. Trouble-shooting and service



Repairs must only be carried out by authorised professionals.

If a fault in your appliance cannot be rectified with the aid of this table, please contact the service organisation of your importer or the Central Customer Service Department. Please have the details of the typeplate at hand.

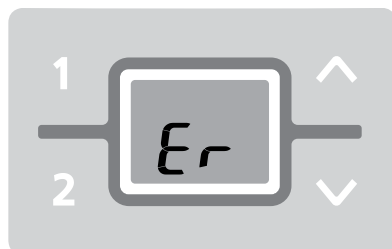

## CLAGE GmbH

After-Sales Service

Pirolweg 1–5  
21337 Lüneburg  
Germany

Phone: +49 4131 8901-40  
Fax: +49 4131 8901-41  
Email: service@clage.de

This instantaneous water heater was manufactured conscientiously and checked several times before delivery. Should malfunctions nevertheless occur, it is usually only due to a bagatelle. First attempt to switch the house fuses off and on again in order to reset the electronics. Next, try to remedy the problem with reference to the following table. In doing so, you will avoid unnecessary expense of customer service assistance.

Problem	Cause	Solution
Water stays cold, digital display does not light up	Master fuse tripped	Renew or activate fuse
	Safety pressure cut-out tripped	Contact customer service
Water stays cold, digital display does light up	Safety thermal cut-out tripped	Contact customer service
Display flashes error message "Er"	Control system has switched off	Switch fuse off and on. If "Er" still flashes contact customer service
Flow rate of hot water too weak	Outlet fitting dirty or calcified	Clean shower head, jet regulator or sieves
	Fine filter dirty or calcified	Let clean fine filter by a specialist
Selected temperature is not reached, "MAX" lights	Water flow rate too high	Reduce water flow rate at the tap
Selected temp. is not reached, "MAX" does not light	Cold water has been added via the tap	Tap hot water only; set temperature for use
Symbol "sun" lights up	Inlet temperature exceeding nominal temperature	Reduce inlet temperature
Appliance heats, the display does not light	No radio contact	Press key
	Flat batteries	Replace batteries
Remote control display: value is incorrect	Standby mode of the remote control	Press a key on the remote control
Symbol "battery" lights	Flat batteries	Insert two new type AAA batteries
Display: "no" and appliance does not response to the remote control	Transmission range exceeded	Place the remote control closer to the appliance, press key
	Disturbance through other radio emitters	Repeat login with different radio channel
Display: "--" and radio symbol flashes	Registration in process	Hold the remote control in front of the water heater

If the connection cable is damaged, it must be replaced with an original spare cable from the manufacturer by an authorised technician in order to avoid any hazards.

If you cannot rectify the fault with the aid of the troubleshooting table, please contact the customer service.

## Sommaire

1. Consignes de sécurité .....	20
2. Description de l'appareil .....	22
3. Utilisation.....	23
Réglage de la température .....	23
Touches programmables.....	23
Limitation de la température.....	23
Rétablir les réglages par défaut.....	24
Conseil pour économiser l'énergie.....	24
Mode ECO .....	24
Limite de puissance .....	24
Réchauffage.....	24
Purge après travaux d'entretien.....	25
Nettoyage et entretien .....	25
4. Radiocommande .....	26
Montage du support mural .....	26
Mise en service .....	26
Connexion de la radiocommande au chauffe-eau instantané .....	26
Consignes de sécurité .....	27
Changement de pile.....	27
Mise au rebut.....	27
5. Auto-dépannage et S.A.V.....	28
6. Fiche technique de produit conformément aux indications des règlements de l'UE - 812/2013 814/2013 .....	92

## 1. Consignes de sécurité



**Lisez soigneusement et intégralement la présente notice avant d'installer ou d'utiliser l'appareil ! Conservez cette notice avec l'appareil en prévision d'une future utilisation !**

La présente notice s'adresse au professionnel qui est responsable de l'installation de l'appareil ainsi qu'à l'utilisateur final. Les instructions dans les notices jointes à l'appareil correspondent à l'état technique de celui-ci.

La dernière édition à jour de la présente notice est disponible en ligne à l'adresse : [www.clage.de/downloads](http://www.clage.de/downloads).

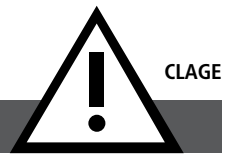

## 1. Consignes de sécurité

- N'utilisez l'appareil que s'il a été installé correctement et s'il se trouve dans un état techniquement parfait.
- N'ouvrez jamais l'appareil sans avoir préalablement coupé de manière permanente son alimentation électrique.
- N'apportez aucune modification technique à l'appareil ou encore aux lignes électriques et aux conduites d'eau.
- L'appareil doit être relié à la terre.
- Tenez compte du fait que les températures d'eau de plus de 43 °C sont perçues comme étant très chaudes, notamment par les jeunes enfants, et peuvent provoquer une sensation de brûlure. Pensez que les robinets de distribution deviennent eux aussi chauds lorsque l'eau coule pendant longtemps.
- L'appareil est uniquement conçu pour une utilisation domestique et des applications similaires dans des locaux fermés et il ne doit être utilisé que pour le chauffage de l'eau potable.
- L'appareil ne doit jamais être exposé au gel.
- Il faut respecter les valeurs indiquées sur la plaque signalétique.
- Coupez immédiatement le disjoncteur en cas de défaut. Fermez immédiatement la conduite d'arrivée d'eau si l'appareil présente une fuite. Faites uniquement appel au S.A.V. de l'usine ou à un centre technique agréé pour corriger le défaut.
- L'utilisation de cet appareil par des enfants à partir de 3 ans ainsi que par des personnes à capacités physiques, sensorielles ou mentales réduites, ou ne disposant pas de l'expérience et des connaissances nécessaires, est autorisée sous surveillance ou après avoir reçu une information sur l'usage sécurisé de l'appareil et avoir compris les dangers qui en résultent. Il est interdit aux enfants de jouer avec l'appareil. Le nettoyage et l'entretien par l'utilisateur ne doivent pas être effectués par des enfants laissés sans surveillance.
- Ne pas approcher la radiocommande et le support mural de cartes de crédit ou autres porteuses d'une bande magnétique. Les aimants intégrés peuvent rendre les bandes magnétiques des cartes illisibles.

## 2. Description de l'appareil

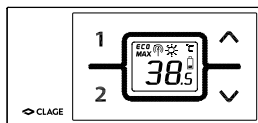
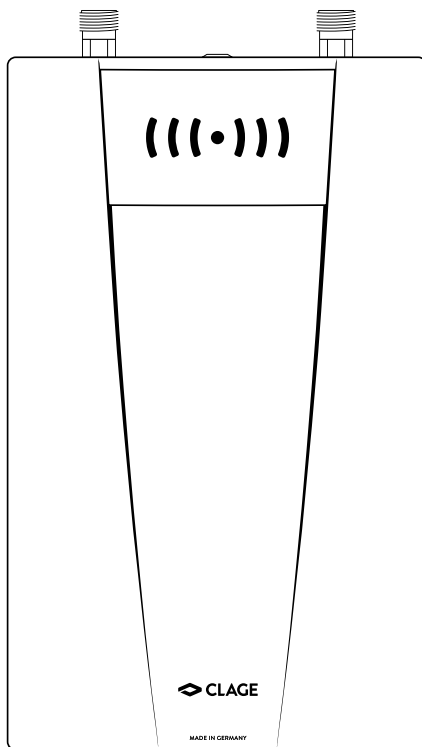

Le chauffe-eau instantané CFX-U est un appareil résistant à la pression commandé par microprocesseur destiné à la fourniture décentralisée d'eau chaude en un ou plusieurs points de prélèvement.

L'électronique régule la puissance consommée en fonction de la température de sortie sélectionnée, de la température d'entrée correspondante et du débit afin d'atteindre la température réglée au degré près et de la maintenir constante en cas de variations de la pression. L'appareil est commandé à distance. Vous pouvez régler la température de sortie souhaitée entre 20 °C et 60 °C d'une simple pression sur une touche et la lire sur l'afficheur numérique.

La température d'entrée peut s'élever jusqu'à 70 °C, ce qui permet également une utilisation pour le réchauffage avec une installation solaire.

Le chauffe-eau instantané peut être utilisé en combinaison avec un relais de délestage externe pour chauffe-eau instantané électronique ou avec un coffret de délestage pré-équipé pour le branchement de l'appareil en parallèle avec une cuisinière électromécanique.

## 3. Utilisation

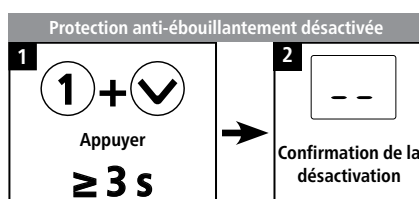
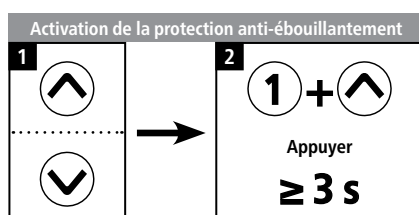
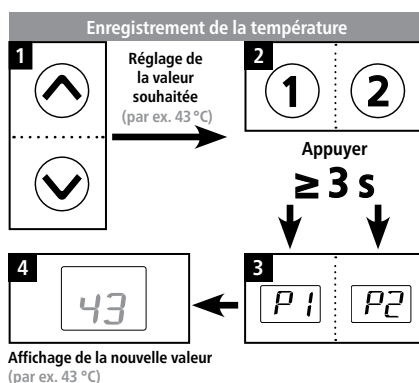
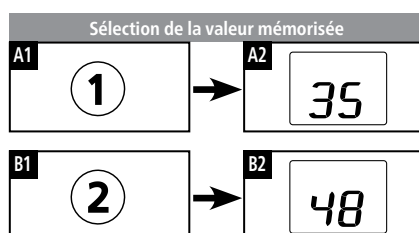
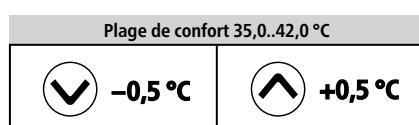
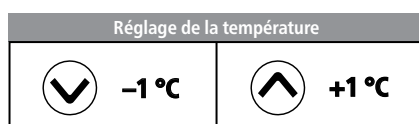
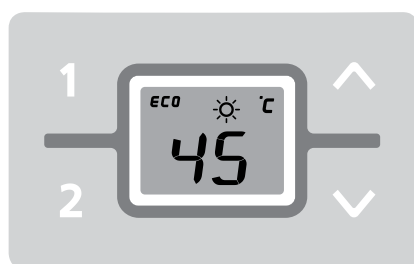

Le chauffe-eau instantané est commandé à distance.

Le chauffe-eau instantané se met automatiquement en fonction lorsque vous ouvrez le robinet d'eau chaude. Il s'éteint automatiquement en refermant le robinet.

### Réglage de la température

Les touches fléchées ⏮ et ⏭ vous permettent d'augmenter ou de diminuer graduellement la température souhaitée.

Une brève pression sur la touche modifie la température de 1 °C, de 0,5 °C seulement dans la plage de confort entre 35,0 et 42,0 °C. Une pression prolongée sur une touche provoque une modification continue de la température.

**Remarque :** Si la température réglée avec la touche fléchée ⏮ est inférieure à 20 °C, l'afficheur indique « -- » et l'appareil désactive la fonction de chauffage.

**Remarque :** Lorsque le chauffe-eau instantané est équipé d'une commande à distance et qu'il alimente une douche, la température maximale doit être limitée pendant l'installation de l'appareil et elle ne pourra pas être réglée à une valeur supérieure.

### Touches programmables

Les deux touches programmables vous permettent de sélectionner rapidement la température préréglée. Une pression sur une touche programmable sélectionne la température préréglée correspondante qui s'affiche alors. Le réglage par défaut de la touche ① est de 35 °C et de 48 °C pour la touche ②. Vous pouvez attribuer vos propres réglages aux touches programmables :

- Une pression prolongée sur la touche programmable mémorise la température préréglablement sélectionnée. L'affichage passe de « P1 » ou « P2 » à la nouvelle valeur mémorisée de la température. Celle-ci est maintenant disponible à tout moment par une simple pression sur la touche programmable correspondante.

### Limitation de la température

Ce chauffe-eau instantané est équipé d'une limitation de la température qui peut être mise en service en cas de besoin. Par défaut, celle-ci est désactivée.

- Mise en marche : Sélectionner la température limite, puis maintenir les touches ① et ⏭ enfoncées simultanément pendant au moins 3 secondes. L'activation est confirmée par le bref affichage de « H1 ».
- Arrêt : Maintenir les touches ① et ⏮ enfoncées simultanément pendant au moins 3 secondes. La désactivation est confirmée par le bref affichage de « -- ».

**Remarque :** L'activation de la limitation de température influence également les touches programmables. Par conséquent, il faut vérifier les valeurs fixes des touches programmables après avoir modifié la limitation de température.

### 3. Utilisation

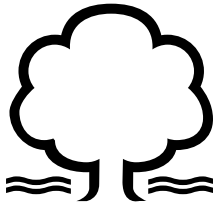
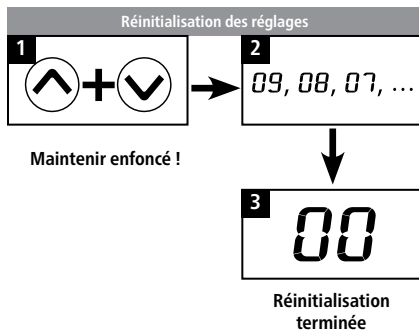

### Rétablir les réglages par défaut

Vous pouvez rétablir tous les réglages aux valeurs d'origine :

- Maintenez et enfoncées simultanément, l'afficheur décompte alors de « 09 » à « 00 » au rythme d'une seconde par décrémentation. La réinitialisation a lieu à « 00 », elle est interrompue si vous relâchez les touches avant.

### Conseil pour économiser l'énergie

Réglez la température souhaitée sur l'appareil et n'ouvrez que le robinet d'eau chaude. Si la température de l'eau est trop élevée, n'ajoutez pas d'eau froide, mais réglez une température plus faible sur l'appareil. Lorsque vous ajoutez de l'eau froide, l'eau déjà chauffée est de nouveau refroidie et vous perdez ainsi une précieuse énergie. De plus, l'eau froide ajoutée dans le mélangeur est déduite de la plage de régulation de l'électronique, ce qui a pour effet que la constante de température n'est plus garantie.

### Mode ECO

Le symbole **ECO** indique que l'appareil fonctionne en mode économie d'énergie (ce qui veut dire que la consommation d'énergie momentanée, suivant la température sélectionnée et le débit, se trouve dans la plage d'économie d'énergie).

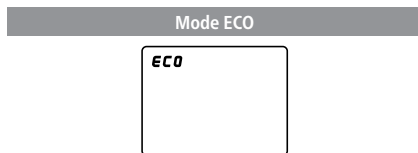

### Limite de puissance

L'affichage de **MAX** indique que la pleine puissance du chauffe-eau instantané ne suffit pas pour chauffer l'eau prélevée (par exemple en hiver, lorsque plusieurs points de prélèvement sont ouverts simultanément). L'indication **MAX** disparaît en réduisant le débit d'eau, car la puissance est alors de nouveau suffisante pour atteindre la température réglée.

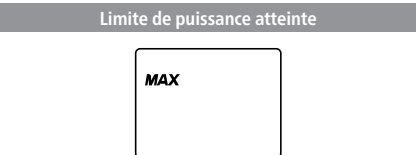

### Réchauffage

En cas d'utilisation avec de l'eau préchauffée (par ex. avec des installations solaires) il faut garantir que la température d'entrée maximale ne soit pas dépassée.

Si la température d'entrée devait dépasser la valeur de réglage présélectionnée lors d'un fonctionnement avec de l'eau préalablement chauffée, aucune puissance n'est alors délivrée et le symbole du soleil s'allume sur l'afficheur.

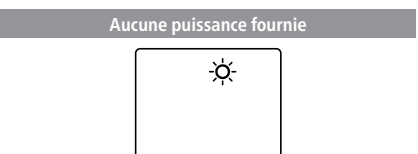





### Purge après travaux d'entretien

Ce chauffe-eau instantané est équipé d'un détecteur automatique de bulles d'air qui empêche un fonctionnement à sec involontaire. Mais, malgré tout il faut purger l'appareil avant la première mise en service. Une nouvelle purge est nécessaire après chaque vidange (par exemple après des travaux sur l'installation d'eau, en raison d'un risque de gel ou après des réparations sur l'appareil) avant de remettre l'appareil en service.

1. Déconnectez le chauffe-eau instantané du réseau en coupant le disjoncteur.
2. Dévissez le brise-jet du robinet et ouvrez tout d'abord le robinet d'eau froide pour nettoyer la conduite d'eau en la rinçant et éviter ainsi que l'appareil ou le brise-jet ne s'encrasse.
3. Ouvrez et fermez ensuite plusieurs fois le robinet d'eau chaude correspondant jusqu'à ce que plus d'air ne sorte de la conduite et que tout l'air ait été évacué du chauffe-eau instantané.
4. C'est maintenant seulement que vous pouvez rétablir l'alimentation électrique du chauffe-eau instantané et revisser le brise-jet.
5. L'appareil active le chauffage après 10 secondes d'écoulement continu de l'eau.

### Nettoyage et entretien

- Essuyer l'appareil et les robinets de distribution uniquement avec un chiffon humide. Ne pas utiliser de détergent abrasif ou de produit contenant un solvant ou du chlore.
- Pour un bon écoulement de l'eau, il est conseillé de dévisser et de nettoyer régulièrement les éléments de sortie (brise-jets et douchettes). Faites contrôler les composants électriques et hydrauliques tous les trois ans par un centre technique agréé afin que le bon fonctionnement et la sécurité d'utilisation soient garantis à tout moment.

## 4. Radiocommande

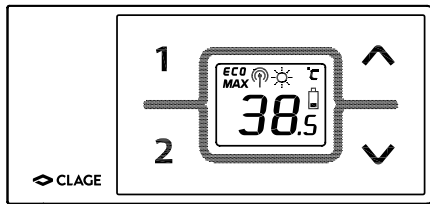

Figure A :  
Montage avec bandes adhésives

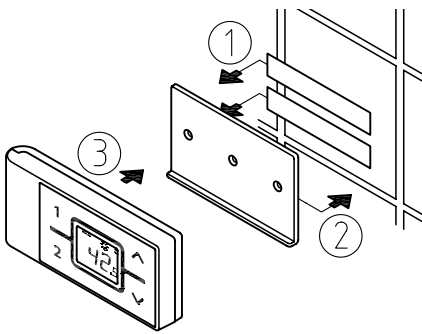
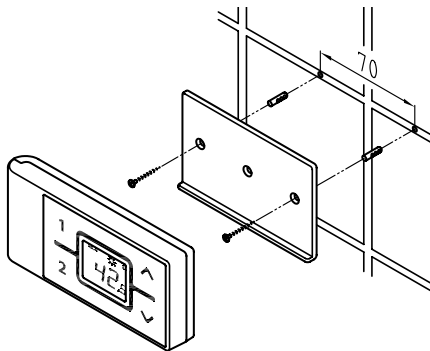

Figure B :  
Montage optionnel avec des chevilles et des vis



## Caractéristiques techniques

Type	FX
Tension de service	3 V
Type de pile	2x AAA Alcaline <sup>1)</sup>
Degré de protection	IP 20
Portée	10 mètres à travers un mur
Puissance d'émission	max. 1 mW
Fréquence d'émission / réception	868,3 MHz
Rayonnement radioélectrique	non directionnel
Homologations	Europe / EN 300 220 / CE

1) Il ne faut pas utiliser de piles rechargeables (accus)

## Montage du support mural

- Avant de procéder au montage du support mural, vérifier si la radiocommande peut établir le contact radio avec le chauffe-eau instantané à la position prévue.
- Le support mural de la radiocommande peut, au choix, soit être collé sur un support fixe (par exemple du carrelage) avec les deux bandes adhésives après avoir retiré le film protecteur (figure A), soit fixé au mur avec des chevilles et des vis appropriées (Ø 4 mm) (figure B).
- Si vous utilisez les bandes adhésives, aucune correction de la position n'est plus possible après avoir exercé une pression sur le support, car l'adhésif possède une force d'adhérence très élevée. Par conséquent, veillez à une orientation parfaitement horizontale lors du collage.
- La commande à distance est retenue par aimantation au support mural.

## Mise en service

Après avoir mis en place les piles dans la radiocommande, tous les symboles de l'afficheur s'allument pendant 4 secondes environ. Lorsque le réglage de la puissance a déjà été effectué, la commande à distance affiche alors la valeur de consigne actuelle (réglage par défaut 38 °C) et l'état de l'appareil. Si la liaison radio est défectueuse, l'afficheur indique « -- » et le symbole clignotant d'une radio (voir Diagnostic des défauts).

Lorsque le chauffe-eau instantané alimente une douche, la température de l'eau doit être limitée à une valeur maximale de 55 °C. Tenez compte à ce sujet des Instructions d'utilisation et de montage du chauffe-eau instantané.

## Connexion de la radiocommande au chauffe-eau instantané

À la livraison, la radiocommande est déjà identifiée auprès de l'appareil.

Une nouvelle procédure de connexion ne doit être effectuée qu'après une restauration des valeurs par défaut sur le CFX ou lorsque l'afficheur de la radiocommande indique continuellement « -- ».

1. Assurez-vous que l'alimentation électrique du chauffe-eau instantané est branchée (fusibles).
2. Retirez brièvement les piles jusqu'à ce que l'afficheur s'éteigne. Après avoir remis en place les piles, tous les symboles de l'afficheur s'allument pendant 4 secondes environ. Pendant cette période, appuyez sur les touches fléchées (▲) et (▼). L'afficheur indique alors le canal courant (1 à 99) avec le symbole clignotant de la radio.
3. Sélectionnez un numéro de canal avec les touches fléchées (▲) et (▼). Ce canal ne doit pas avoir été sélectionné sur une autre radiocommande se trouvant à portée. Validez le canal avec la touche (1). L'afficheur passe en mode connexion et indique « -- » ainsi que le symbole clignotant de la radio.

## 4. Radiocommande



4. Tenez la radiocommande directement devant le chauffe-eau instantané.
5. L'afficheur de la radiocommande indique à présent les valeurs de consigne.

**Remarque : Nous recommandons de modifier systématiquement le canal radio lors de la première installation.**

Si la connexion a échoué, après 45 secondes l'afficheur indique de nouveau « 70 » et le symbole clignotant de la radio. La radiocommande met fin aux tentatives de connexion et se trouve alors en mode basse consommation. Une pression sur une touche quelconque relance la procédure de connexion.

### Remarques :

- Si le changement de puissance n'a pas encore été effectué, tout fonctionnement est impossible si la radiocommande n'est pas connectée.
- Lorsque la radiocommande n'est pas connectée ou en cas de perte du contact radio, la dernière température réglée est maintenue.
- Pour l'installateur : il faut impérativement effectuer la procédure de connexion après une réinitialisation du chauffe-eau instantané (voir les instructions de montage, chapitre « Remise en service ») !

### Consignes de sécurité

- Retirer immédiatement les piles en cas de défaut de fonctionnement de la radiocommande.
- Ne pas tenir la radiocommande (et le support mural) à proximité de cartes de crédit, notamment celles munies de bandes magnétiques. Les aimants intégrés peuvent rendre les bandes magnétiques des cartes illisibles.
- Protéger la radiocommande de l'humidité.
- Des piles épuisées risquent de couler et d'endommager la radiocommande. Par conséquent, remplacer immédiatement les piles lorsque le symbole correspondant s'affiche ou lorsqu'une pression sur une touche ne produit aucune réaction.
- Retirer les piles de la radiocommande si celle-ci n'est pas utilisée pendant une période prolongée.
- Après une pression sur une touche, l'afficheur de la radiocommande est actualisé toutes les 10 secondes tant que l'eau circule. Trois mises à jour de l'afficheur ont encore lieu après avoir fermé l'eau, ensuite la radiocommande passe en mode basse consommation.
- En l'absence de liaison radio active, le chauffe-eau instantané chauffe en utilisant la dernière valeur de consigne réglée.

### Changement de pile

Lorsque le symbole de la pile  s'allume, remplacez les piles AAA par des neuves.

- Il ne faut pas utiliser de piles rechargeables (accus) !
- Les piles non rechargeables ne doivent pas être rechargées.
- Différents types de piles ou des piles neuves et usagées ne doivent pas être mélangés.
- Lors du remplacement des piles, respectez la polarité.

### Mise au rebut

Les piles peuvent contenir des substances nocives pour l'environnement. Par conséquent, les piles usagées doivent être amenées aux points de collecte spécifiques et ne doivent pas être jetées avec les ordures ménagères.

À la fin de la durée de vie de la commande à distance, les piles sont à éliminer séparément du reste de l'appareil.

## 5. Auto-dépannage et S.A.V.



Les réparations doivent uniquement être effectuées par des centres techniques agréés.

Si le tableau suivant ne vous permet pas de remédier à un défaut de votre appareil, adressez-vous alors au S.A.V. central de CLAGE. Vous devrez fournir les informations qui figurent sur la plaque signalétique!

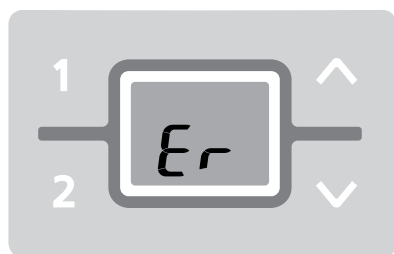

#### CLAGE GmbH S.A.V.

Pirolweg 1-5  
21337 Lüneburg  
Allemagne

Tél: +49 4131 8901-40  
Fax: +49 4131 8901-41  
E-mail: service@clage.de

#### Alsace Maintenance

17, rue de Hoenheim  
67207 NIEDERHAUSBERGEN  
France

Tél: +33 388-56 12 13  
Fax: +33 388-56 39 82  
E-mail: clage-sav@alsacemaintenance.fr

Ce chauffe-eau instantané a été fabriqué avec le plus grand soin et a été contrôlé plusieurs fois avant la livraison. Si un problème survient, la cause est souvent facile à corriger. Commencez par couper puis à réarmer le disjoncteur pour « réinitialiser » l'électronique. Vérifiez ensuite si vous pouvez corriger vous-même le problème à l'aide du tableau suivant. Vous éviterez ainsi les frais d'une intervention inutile du S.A.V.

Problème	Cause	Solution
L'eau reste froide, l'indicateur de température ne s'allume pas	Disjoncteur général déclenché	Remplacer le fusible ou réarmer le disjoncteur
	Le pressostat de sécurité s'est déclenché	Informez le S.A.V.
L'eau reste froide, l'indicateur de température s'allume	Le limiteur de température de sécurité s'est déclenché	Informez le S.A.V.
Clignotement du message d'erreur « Er »	La régulation s'est désactivée	Couper et réenclencher le disjoncteur. Si le défaut persiste, contactez le S.A.V.
Le débit d'eau chaude faiblit.	Robinet de sortie encrassé ou entartré	Nettoyer le brise-jet, la poignée de douche ou la crépine
	Filtre d'entrée encrassé ou entartré	Faire nettoyer le filtre par un spécialiste.
La température sélectionnée n'est pas atteinte, « MAX » s'allume	Débit d'eau trop élevé	Réduire le débit d'eau au niveau du robinet
La température sélectionnée n'est pas atteinte, « MAX » ne s'allume pas	Apport d'eau froide au niveau du robinet	Ne prélever que de l'eau chaude et régler la température en fonction de l'utilisation
Le symbole « Soleil » clignote	Température d'entrée supérieure à la température de préreglée	Réduire la température d'entrée
L'appareil chauffe, l'afficheur ne s'allume pas	Pas de contact radio	Appuyer sur la touche
	Piles épuisées	Remplacer les piles
La valeur affichée de la radiocommande ne coïncide pas	Radiocommande en mode basse consommation	Appuyer sur la touche de la radiocommande
Le symbole « Pile » s'affiche	Piles épuisées	Insérer deux piles AAA neuves
Affichage de « no » et l'appareil ne réagit pas à la radiocommande	Hors de portée de la radiotransmission	Rapprocher la radiocommande de l'appareil, appuyer sur une touche
	Perturbations par un autre émetteur radio	Effectuer une nouvelle procédure de connexion avec un autre canal radio
Affichage de « - - » et clignotement du symbole radio	Procédure de connexion active	Tenir la radiocommande devant le chauffe-eau instantané

Si le câble secteur de l'appareil est endommagé, il faut le faire remplacer par un électricien professionnel afin d'éviter tout danger. Le câble endommagé doit être remplacé par un câble de raccordement original (disponible en pièce de rechange).

Si l'appareil ne fonctionne toujours pas correctement, adressez-vous alors au S.A.V.

## Inhoud

1. Veiligheidsvoorschriften .....	29
2. Beschrijving toestel .....	31
3. Gebruik .....	32
Temperatuur regelen .....	32
Programmatoetsen .....	32
Temperatuurbegrenzing .....	32
Fabrieksinstellingen herstellen .....	33
Tip voor energiebesparing .....	33
ECO-modus .....	33
Vermogensbereik .....	33
Naverwarming .....	33
Ontluchten na onderhoudswerkzaamheden .....	34
Reiniging en onderhoud .....	34
4. Draadloze afstandsbediening .....	35
Wandhouder monteren .....	35
Inbedrijfstelling .....	35
Aanmelding van de draadloze afstandsbediening op de doorstroomwaterverwarmer .....	35
Veiligheidsaanwijzingen .....	36
Vervanging van de batterijen .....	36
Verwijdering .....	36
5. Probleemoplosser en klantenservice .....	37
6. Productinformatieblad conform de EU-verordeningen - 812/2013 814/2013 .....	92

## 1. Veiligheidsvoorschriften



**Deze handleiding vóór installatie of gebruik van het toestel eerst volledig doorlezen! Deze handleiding voor gebruik op een later tijdstip samen met het toestel bewaren!**

Deze handleiding is bestemd voor de vakman die verantwoordelijk is voor de installatie van het toestel en de gebruiker. De met het toestel meegeleverde handleidingen komen overeen met de technische stand van het toestel.

De actuele versie van deze handleiding is online beschikbaar onder: [www.clage.de/downloads](http://www.clage.de/downloads)

## 1. Veiligheidsvoorschriften

- Het toestel alleen gebruiken nadat het correct geïnstalleerd is en zich in een technisch onberispelijke toestand bevindt.
- Het toestel nooit openen zonder de stroomtoevoer van tevoren volledig te onderbreken.
- Geen technische wijzigingen aan het toestel, de elektrische leidingen en de waterleidingen aanbrengen.
- Het toestel moet geaard worden.
- Let op: watertemperaturen boven ca. 43 °C kunnen, met name door kinderen, als heet worden ervaren en een gevoel van verbranding veroorzaken. Als gedurende langere tijd warm water door de armaturen stroomt, kunnen de armaturen heet worden.
- Het toestel is alleen geschikt voor gebruik binnenshuis en gelijkwaardige plaatsen in gesloten ruimten, en mag alleen worden gebruikt voor het verwarmen van drinkwater.
- Het toestel mag nooit aan vorst worden blootgesteld.
- De op het typeplaatje vermelde waarden moeten worden aangehouden.
- In geval van een storing onmiddellijk de zekeringen uitschakelen. Bij een lekkage aan het toestel de watertoevoerleiding onmiddellijk sluiten. Storingen alleen door de klantenservice van de fabriek of door een erkende vakman laten verhelpen.
- Dit apparaat kan door kinderen van 3 jaar en ouder alsook door personen met verminderde fysieke, sensorische of geestelijke vaardigheden of met gebrek aan ervaring en/of kennis worden gebruikt als toezicht wordt gehouden of als de personen in het veilige gebruik van het toestel geïnstrueerd zijn en de daaruit voortvloeiende gevaren begrijpen. Kinderen mogen niet met het toestel spelen. Reiniging en onderhoud mogen niet door kinderen zonder toezicht worden uitgevoerd.
- De draadloze afstandsbediening en de wandhouder niet in de nabijheid van creditcards of van andere pasjes met een magneetstrook houden. De ingebouwde magneten kunnen de magneetstrook van de creditcard onleesbaar maken.

## 2. Beschrijving toestel

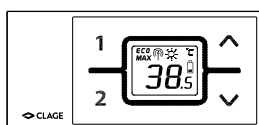
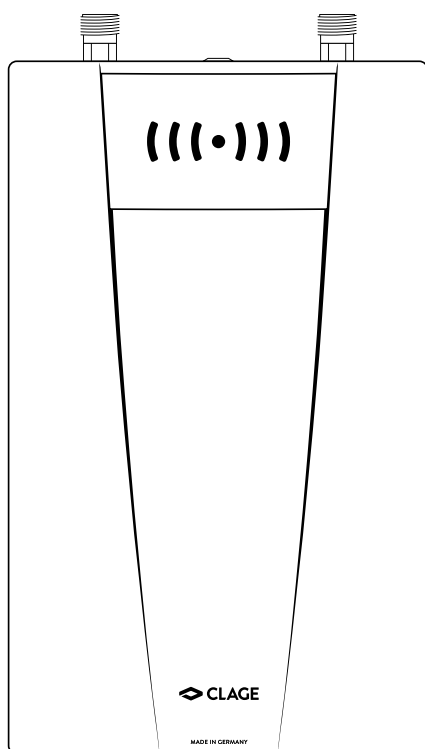

De doorstroomwaterverwarmer CFX-U is een microprocessorgestuurde, drukvaste doorstroomwaterverwarmer voor het decentraal aanmaken van warm water voor een of meer aftappunten.

De elektronica regelt het vermogensverbruik in functie van de gekozen uitgangstemperatuur, de ingangstemperatuur en de doorstromende hoeveelheid water, zodat de ingestelde temperatuur tot op de graad nauwkeurig wordt bereikt en bij drukschommelingen constant wordt gehouden. Het toestel wordt via een afstandsbediening bediend. De gewenste uitgangstemperatuur kan via een druk op een knop van 20 °C tot 60 °C worden ingesteld en op een digitale display worden afgelezen.

De ingangstemperatuur kan maximaal 70 °C bedragen, zodat het toestel ook voor naverwarming in zonnearmsystemen kan worden gebruikt.

De doorstroomwaterverwarmer kan in combinatie met een externe relais voor afschakeling bij overbelasting voor elektronische doorstroomsystemen of een voorbereide spanningsbewakingsbox voor parallele aansluiting van het toestel op een elektromechanisch fornuis worden gebruikt (details: zie de montagehandleiding).

### 3. Gebruik

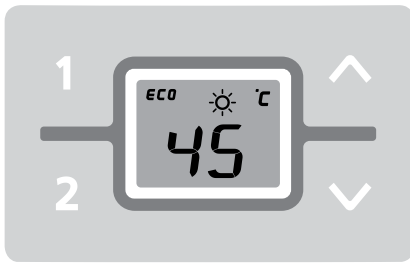

De doorstroomwaterverwarmer wordt met de draadloze afstandsbediening bediend.

Zodra u de warmwaterkraan openzet schakelt de doorstroomwaterverwarmer automatisch aan. Als de kraan wordt gesloten schakelt het toestel automatisch weer uit.

#### Temperatuur regelen

Met de pijltjestoetsen  $\downarrow$  en  $\uparrow$  kunt u de gewenste temperatuur stapsgewijs op een hogere of een lagere waarde instellen.

Druk één keer kort op een toets om de temperatuurwaarde 1°C te wijzigen; in het comfortbereik (tussen 35,0 en 42,0°C) verandert de temperatuurwaarde in stappen van 0,5°C. Houd de toets langer indrukt om de temperatuurwaarde staploos te wijzigen.

**Opmerking:** Als de temperatuur met de pijltjestoets  $\downarrow$  op een lagere waarde dan 20°C wordt ingesteld, wordt "--" op de display weergegeven en wordt de verwarmingsfunctie uitgeschakeld.

**Opmerking:** als de doorstroomwaterverwarmer met een afstandsbediening uitgerust is en het toestel voor de watervoorziening van een douche wordt gebruikt, is de maximale temperatuur tijdens de installatie van het toestel begrensd. Deze begrenzing kan niet worden opgeheven.

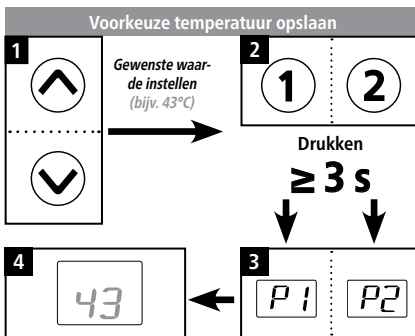
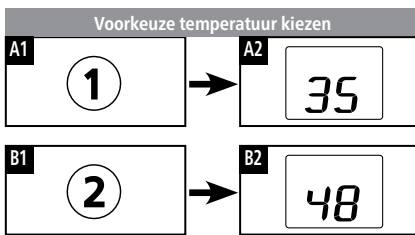
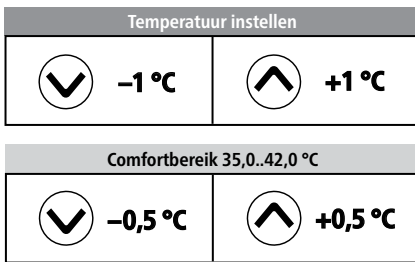

Nieuw ingestelde waarde weergeven (bijv. 43°C)

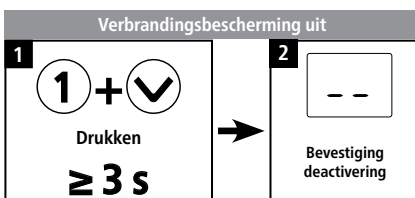
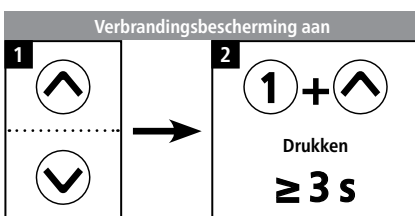

#### Programmatoetsen

Met de twee programmatoetsen kunt u snel de vooringestelde temperatuur selecteren. Druk op een programmatoets om de vooringestelde temperatuur te selecteren en weer te geven. De fabriekinstelling is 35°C voor het programma ① en 48°C voor het programma ②. U kunt uw eigen waarden voor de toetsen programmeren:

- Door langer op een programmatoets te drukken wordt de daarvoor gekozen temperatuur opgeslagen. De display gaat van "P 1" of "P 2" over naar de weergave van de nieuw opgeslagen temperatuurwaarden. Daarna kunt u de nieuw ingestelde temperatuurwaarde te allen tijde selecteren door op de overeenkomstige programmatoets te drukken.

#### Temperatuurbegrenzing

De doorstroomwaterverwarmer is uitgerust met een inschakelbare temperatuurbegrenzing. Deze verbrandingsbeveiliging is van fabriekswege gedeactiveerd.

- Inschakelen: grenstemperatuur kiezen, daarna tegelijk ① en  $\uparrow$  minstens 3 seconden ingedrukt houden. Op de display verschijnt kort de melding "H 1" om de activering te bevestigen.
- Uitschakelen: tegelijk programmatoetsen ① en  $\downarrow$  minstens 3 seconden ingedrukt houden. Op de display verschijnt kort de melding "--" om de activering te bevestigen.

**Opmerking:** Het activeren van de temperatuurbegrenzing heeft invloed op de programmatoetsen. Controleer daarom de vaste waarde van de programmatoetsen nadat de temperatuurbegrenzing is gewijzigd.



### 3. Gebruik

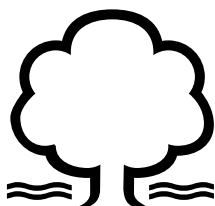
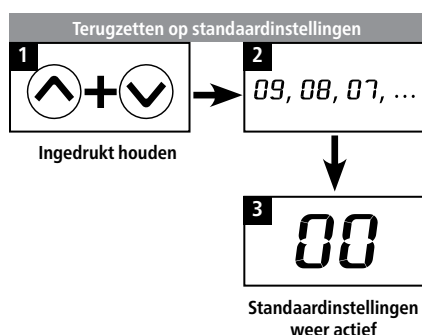

### Fabrieksinstellingen herstellen

U kunt alle nieuwe instellingen terugzetten op de instellingen zoals bij levering van het toestel:

- Houd tegelijk en ingedrukt; op de display wordt van " 09" tot "00" afgeteld (een waarde per seconde). De reset volgt bij "00"; als u de knop eerder loslaat wordt de procedure afgebroken en volgt er geen reset.

### Tip voor energiebesparing

Stel de gewenste temperatuur in op het apparaat en draai alleen de warmwaterkraan open. Wanneer de temperatuur van het water te hoog is, mengt u er geen koud water bij, maar stelt u een lagere temperatuur in op het apparaat. Wanneer u koud water toevoegt, wordt het reeds opgewarmde water weer afgekoeld, waardoor waardevolle energie verloren gaat. Bovendien wordt het in de kraan toegevoegde koude water niet geregeld door de elektronica, zodat een constante temperatuur niet meer gegarandeerd kan worden.

#### ECO-modus

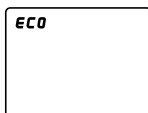

### ECO-modus

Het symbool **ECO** duidt aan dat het toestel met spaarinstellingen werkt. (M.a.w. het actuele energieverbruik ligt in het spaarbereik in functie van de gekozen temperatuur en de waterdoorstroming.)

#### Grens vermogensbereik bereikt

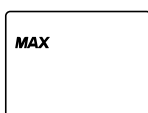

### Vermogensbereik

Wanneer het volledige vermogen van de doorstroomwaterverwarmer niet voldoende is om de waterhoeveelheid te verwarmen, wordt dat aangegeven door een melding **MAX** (bijv. in de winter, wanneer er meerdere tappunten tegelijk worden geopend). Als de warmwaterdoorstroom wordt verminderd moet de melding **MAX** normaal verdwijnen, aangezien het vermogen dan weer voldoende is om de ingestelde temperatuur te bereiken.

#### Tekort vermogen

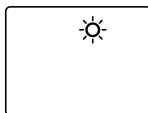

### Naverwarming

Bij gebruik met voorverwarmd water (bijv. met zonnewarmtesystemen) moet gewaarborgd zijn dat de maximale ingangstemperatuur niet overschreden wordt.

Wanneer bij gebruik met voorverwarmd water de ingangstemperatuur hoger wordt dan de ingestelde temperatuur, schakelt het toestel niet in en wordt het zonsymbool op de display weergegeven.



### Ontluchten na onderhoudswerkzaamheden

Deze doorstroomwaterverwarmer is uitgerust met een automatische luchtbelherkenning, die voorkomt dat het systeem onvoorzien droogloopt. Het toestel dient ondanks deze beveiliging wel voor het eerste gebruik te worden ontlucht. Na iedere keer dat het toestel wordt leeggemaakt (bijv. na werkzaamheden aan de waterinstallatie, vanwege vorst of na reparaties aan het toestel) dient het toestel opnieuw te worden ontlucht voordat het weer in gebruik wordt genomen.

1. Stroomtoevoer naar de doorstroomwaterverwarmer afsluiten: zekeringen uitschakelen.
2. Schroef het mondstuk van de kraan af en open daarna de koudwaterkraan om de waterleiding schoon te spoelen en te voorkomen dat er vuil in het toestel of in het mondstuk komt.
3. Open en sluit daarna de bijbehorende warmwaterkraan meerdere keren totdat er geen lucht meer uit de leiding komt en de doorstroomwaterverwarmer ontlucht is.
4. Pas dan mag u de stroomtoevoer naar de doorstroomwaterverwarmer weer inschakelen en het mondstuk van de kraan er weer opschroeven.
5. Het toestel schakelt de verwarming in nadat het water 10 seconden continu heeft gestroomd.

### Reiniging en onderhoud

- Het toestel en de kraan alleen met een vochtige doek reinigen. Geen schurende, oplosmiddel- of chloorhoudende reinigingsmiddelen gebruiken.
- Voor een goede doorvoer van het water moeten de kranen (mondstukken van de kranen en handdouches) regelmatig worden afgeschroefd en gereinigd. Laat iedere 3 jaar de elektrische onderdelen en componenten van het watersysteem controleren door een erkende vakman zodat de veiligheid en probleemloze werking van het apparaat gehandhaafd blijven.

## 4. Draadloze afstandsbediening

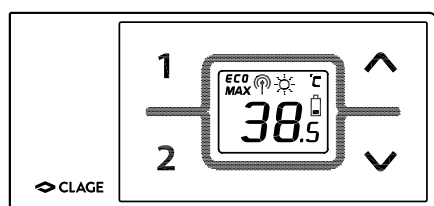

### Technische gegevens

Type	FX
Bedrijfsspanning	3 V
Type batterij	2x AAA alkaline <sup>1)</sup>
Veiligheidsklasse	IP20
Bereik	10 meter met muur
Zendvermogen	max. 1 mW
Zend- / ontvangfrequentie	868,3 MHz
Zendstraling	Niet-gericht
Goedkeuringen	Europa EN 300 220 / CE

1) Geen heroplaadbare batterijen gebruiken

Afbeelding A:  
Montage met kleeftanden

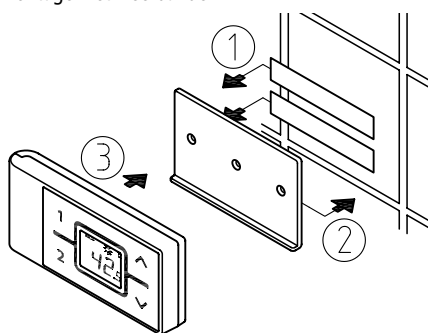

Afbeelding B:  
Optionele montage met pennen en schroeven

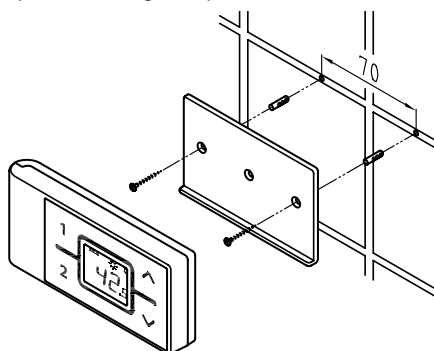

### Wandhouder monteren

- **Vóór de montage van de wandhouder dient gecontroleerd te worden of op de hiervoor bestemde positie een draadloze verbinding tussen de afstandsbediening en de doorstroomwaterverwarmer tot stand kan worden gebracht.**
- De wandhouder van de afstandsbediening kan óf (na verwijderen van de beschermfolie) met de twee kleeftanden op een vaste ondergrond (bv. betegeling) worden vastgekleefd (afbeelding A), óf met geschikte pennen (Ø 4 mm) en schroeven tegen een wand worden gemonteerd (afbeelding B).
- Bij gebruik van de kleeftanden kan de plaatsing van de wandhouder na aandrukken niet meer worden gewijzigd vanwege de hoge hechtkracht van de kleeftanden. Let er bij het opkleven daarom op dat de wandhouder goed recht wordt geplaatst.
- De afstandsbediening wordt met magneetjes tegen de wandhouder vastgehouden.

### Inbedrijfstelling





Na het plaatsen van de batterijen in de draadloze afstandsbediening branden alle symbolen gedurende ca. 4 seconden. Als de instelling reeds is uitgevoerd, geeft de draadloze afstandsbediening de actueel ingestelde waarde (fabrieksinstelling 38 °C) en de status van het toestel weer. Als de draadloze verbinding niet correct functioneert, geeft de display de melding "no" en een knipperend draadloos symbool weer (zie "Foutendiagnose").

Als de doorstroomwaterverwarmer voor de watervoorziening van een douche wordt gebruikt, dient de watertemperatuur tot maximaal 55 °C begrensd te worden. Hiervoor de aanwijzingen in de gebruiks- en montagehandleiding van de doorstroomwaterverwarmer in acht nemen.

### Aanmelding van de draadloze afstandsbediening op de doorstroomwaterverwarmer

In de toestand bij levering is de draadloze afstandsbediening reeds op het toestel aangemeld.

De aanmelding hoeft uitsluitend uitgevoerd te worden als de CFX naar de fabrieksinstellingen wordt gereset of als de melding "no" op de draadloze afstandsbediening continu wordt weergegeven.

1. Controleren of de stroomtoevoer van de doorstroomwaterverwarmer ingeschakeld is (zekeringen).
2. De batterijen kortstondig verwijderen tot de display uitgaat. Nadat de batterijen opnieuw zijn geplaatst, worden alle symbolen op de display gedurende ca. 4 seconden weergegeven. Gedurende deze tijd dienen de pijltjestoetsen  en  ingedrukt te worden. Het actuele kanaal (1 tot 99) wordt in dit geval met een knipperend draadloos symbool op de display weergegeven.
3. Met de pijltjestoetsen  en  een kanaalnummer selecteren dat bij geen andere draadloze afstandsbediening binnen het draadloze bereik is geselecteerd. Dit kanaal bevestigen met de toets . De display schakelt om naar de aanmeldingsmodus en geeft de melding "--" en een knipperend draadloos symbool weer.
4. De draadloze afstandsbediening direct vóór de doorstroomwaterverwarmer houden.



5. De display schakelt om naar de weergave van de ingestelde waarde.

**Opmerking: bij de eerste installatie verdient het aanbeveling om het draadloze kanaal te wijzigen.**

Als de aanmelding niet succesvol kon worden afgerond, schakelt de display na 45 seconden om naar "no" en een knipperend draadloos symbool. De draadloze afstandsbediening beëindigt de aanmeldingsprocedure en bevindt zich vervolgens in de stroombesparende modus. De aanmeldingsprocedure kan opnieuw worden gestart door op een willekeurige toets te drukken.

**Opmerkingen:**

- Als de vermogensomschakeling nog niet is uitgevoerd, is het bedrijf zonder aangemelde draadloze afstandsbediening niet mogelijk.
- Bij een niet aangemelde draadloze afstandsbediening resp. bij een onderbreking van de draadloze verbinding blijft de als laatste ingestelde temperatuur behouden.
- Voor de installateur: na een reset van de doorstroomwaterverwarmer (zie de montagehandleiding, hoofdstuk "Opnieuw in bedrijf stellen") moet de aanmelding opnieuw worden uitgevoerd!

### Veiligheidsaanwijzingen

- Bij een foutieve werking van de draadloze afstandsbediening de batterijen onmiddellijk uit het toestel nemen.
- De draadloze afstandsbediening (en de wandhouder) niet in de nabijheid van creditcards of andere voorwerpen met een magneetstrook houden. De ingebouwde magneten kunnen de magneetstrook van de creditcard onleesbaar maken.
- De draadloze afstandsbediening niet aan vocht blootstellen.
- Lege batterijen kunnen lekken en de draadloze afstandsbediening beschadigen. Daarom dienen de batterijen onmiddellijk vervangen te worden als het batterijsymbool op de display wordt weergegeven, of als na het indrukken van een toets geen reactie waarneembaar is.
- De batterijen uit de draadloze afstandsbediening nemen als deze gedurende langere tijd niet wordt gebruikt.
- Na het indrukken van een toets wordt de display op de draadloze afstandsbediening om de 10 seconden geactualiseerd zolang water stroomt. Na het sluiten van de kraan wordt de weergave op de display nog drie keer geactualiseerd, vervolgens schakelt de draadloze afstandsbediening om naar de energiebesparende modus.
- Zonder actieve draadloze verbinding verwarmt de doorstroomwaterverwarmer het water tot de laatste ingestelde waarde.

### Vervanging van de batterijen

Als het batterijsymbool  gaat branden, dienen de batterijen door nieuwe AAA-batterijen vervangen te worden.

- Heroplaadbare batterijen (accu's) mogen niet worden gebruikt!
- Niet-oplaadbare batterijen mogen niet opnieuw opgeladen worden.
- Verschillende soorten batterijen of nieuwe en gebruikte batterijen mogen niet gemengd worden.
- Let bij het vervangen van de batterijen op de juiste polariteit.

### Verwijdering

Batterijen bevatten stoffen die gevaarlijk voor het milieu kunnen zijn. Daarom moeten gebruikte batterijen naar een ophaalpunt worden gebracht. Gebruikte batterijen mogen niet met het normale huisvuil worden verwijderd.

Op het einde van de levensduur van de afstandsbediening dienen de batterijen apart van het apparaat te worden verwijderd.

## 5. Probleemoplosser en klantenservice



Reparaties mogen alleen door een erkende vakman worden uitgevoerd.

Wanneer het defect aan het apparaat niet met deze tabel kan worden opgelost, kunt u contact opnemen met de klantenservice van CLAGE. Houd daarbij de gegevens van het typeplaatje van het apparaat bij de hand!

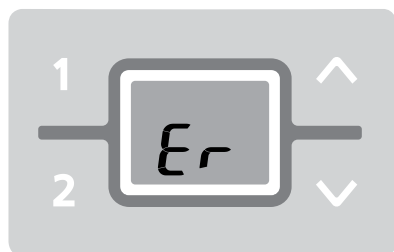
**CLAGE GmbH Duitsland**

Klantenservice

Pirolweg 1–5  
21337 Lüneburg  
Duitsland

Tel: +49 4131 8901-40  
Fax: +49 4131 8901-41  
service@clage.de

**AB Sales & Trade**

Aarjen de Boer

Postbus 518  
9400 AM Assen  
Nederland

Tel: +31 592-40 50 32  
Fax: +31 592-40 55 98  
E-mail: info@absalestrade.nl  
Internet: www.absalestrade.nl  
www.clage.nl

**Tiktalik sprl –**

Mr. Thierry Steinbach  
Sustainable Development Agency

Rue Eugène Castaigne 8  
1310 La Hulpe  
Belgique / België

Fon: +32 (0)494 39 13 32  
Email: tiktalik@skynet.be

Deze doorstroomwaterverwarmer is zorgvuldig vervaardigd en meerdere keren gecontroleerd voordat hij wordt geleverd. Wanneer er toch een probleem optreedt, is er vaak sprake van een kleinigheid. Schakel altijd als eerste de zekeringen uit en weer aan, om daarmee de elektronica te "resetten". Controleer vervolgens of u het probleem aan de hand van de volgende tabel zelf kunt oplossen. Daardoor hoeft u niet onnodig geld uit te geven aan het inschakelen van de klantenservice.

Probleem	Oorzaak	Oplossing
Het water blijft koud, de temperatuurindicatie brandt niet	Zekering doorgebrand	Zekering vervangen of inschakelen
	Veiligheidsdruk-begrenzer geactiveerd	Klantenservice informeren
Het water blijft koud, de temperatuurindicatie brandt	Veiligheids-temperatuurbegrenzer geactiveerd	Klantenservice informeren
Melding "Er" knippert op de display	Regelcircuit uitgeschakeld	Zekeringen uit- en weer inschakelen. Als de foutmelding opnieuw wordt weergegeven: contact met de klantenservice opnemen
De hoeveelheid warm water wordt minder	Er zit vuil of kalk in de kraan	Straalbreker, douchekop of zeef reinigen
	De filterzeef van het toevoerwater is vervuild of verkalkt	Filterzeef door een vakman laten reinigen
Ingestelde temperatuur wordt niet bereikt, melding "MAX" op de display	Waterhoeveelheid is te groot	Kraan dicht draaien zodat de doorstroomhoeveelheid minder wordt
Ingestelde temperatuur wordt niet bereikt, geen melding "MAX" op de display	Er wordt koud water in de kraan toegevoegd	Alleen warm water afnemen, temperatuur voor het gewenste gebruik instellen
Symbool "zon" knippert	Ingangstemp. hoger dan ingestelde temperatuur	Ingangstemperatuur verminderen
Verwarmingsfunctie werkt, display licht niet op	Geen draadloze verbinding	Toets indrukken
	Batterijen leeg	Batterijen vervangen
De weergegeven waarde van de draadloze afstandsbediening is onjuist	Draadloze afstandsbediening in energiebesparende modus	Toets op de draadloze afstandsbediening indrukken
Het symbool "Batterij" wordt weergegeven	Batterijen leeg	Twee nieuwe AAA-batterijen plaatsen
Weergave: "no" en toestel reageert niet op de draadloze afstandsbediening	Bereik van de draadloze verbinding overschreden	Draadloze afstandsbediening dicht bij het toestel plaatsen, toets indrukken
	Storingen door andere draadloze zenders	Aanmelding met een ander draadloos kanaal herhalen
Weergave: "--" en draadloos symbool knippert	Aanmeldingsprocedure actief	Draadloze afstandsbediening voor de doorstroomwaterverwarmer houden

Als de netaansluitkabel van het toestel beschadigd is, moet deze door een vakman worden vervangen om gevaar en risico's te vermijden. De beschadigde kabel moet door een originele aansluitkabel worden vervangen (als reserveonderdeel verkrijgbaar).

Mocht het toestel vervolgens nog steeds niet correct functioneren, verzoeken wij u contact op te nemen met de klantenservice.

## Índice

1. Informações de segurança .....	38
2. Descrição do aparelho .....	40
3. Uso .....	41
Regular a temperatura .....	41
Teclas de programação .....	41
Limitação da temperatura .....	41
Restabelecer as regulações da fábrica .....	42
Conselho para a economia de energia .....	42
Modo ECO .....	42
Limite da potência .....	42
Reaquecimento .....	42
Purgar depois dos trabalhos de manutenção .....	43
Limpeza e manutenção .....	43
4. Telecomando por radiofrequência .....	44
Montar o suporte de parede .....	44
Colocação em funcionamento .....	44
Registo do telecomando no esquentador instantâneo .....	44
Indicações de segurança .....	45
Substituição das baterias .....	45
Eliminação .....	45
5. Solução para eventuais problemas e serviço de assistência técnica .....	46
6. Ficha do produto conforme regulamentos da UE - 812/2013 814/2013 .....	92

## 1. Informações de segurança



**Ler atentamente este manual de instruções até à última página antes da instalação ou utilização do aparelho! Manter este manual de instruções junto do aparelho para posterior utilização!**

Este manual de instruções destina-se ao especialista responsável pela instalação do aparelho, bem como para o utilizador final. Os manuais disponibilizados juntamente com o aparelho correspondem ao padrão da tecnologia moderna deste aparelho.

A versão mais recente deste manual de instruções está disponível online em [www.clage.de/downloads](http://www.clage.de/downloads).



## 1. Informações de segurança

- Só utilizar o aparelho depois de ter sido instalado correctamente e quando se encontrar em perfeitas condições de utilização.
- Nunca abrir o aparelho sem ter previamente desligado completamente o fornecimento de energia eléctrica do mesmo.
- Não efectuar quaisquer modificações técnicas no aparelho ou nas instalações eléctrica e hidráulica.
- O aparelho deve ser ligado à terra.
- Observar que temperaturas da água superiores a aprox. 43 °C são consideradas quentes, particularmente pelas crianças, e podem provocar uma sensação de queimadura. Considerar de que após um tempo de utilização mais longo, as válvulas esquentam de forma correspondente.
- O aparelho é indicado apenas para uso doméstico ou semelhantes finalidades dentro de ambientes fechados e só pode ser utilizado para o aquecimento de água potável.
- O aparelho nunca deve ser exposto a temperaturas negativas.
- Os valores indicados na placa de identificação devem ser respeitados.
- Em caso de mau funcionamento, desligar imediatamente os fusíveis. Havendo vazamento no aparelho, desligar imediatamente o abastecimento de água. As reparações só podem ser realizadas pelo serviço de assistência técnica da fábrica ou por uma empresa profissional autorizada.
- Este aparelho pode ser utilizado por crianças a partir de 3 anos de idade, bem como por pessoas com capacidades físicas, sensoriais ou mentais limitadas, ou com falta de experiência e conhecimento, contanto que tenham sido supervisionadas ou instruídas sobre a utilização segura do aparelho e entendam os riscos envolvidos. As crianças não podem brincar com o aparelho. A limpeza e a manutenção do utilizador não devem ser realizadas por crianças sem supervisão.
- Antes da montagem do suporte de parede, verifique se o telecomando consegue receber radiocontacto para o esquentador instantâneo na posição prevista.

## 2. Descrição do aparelho

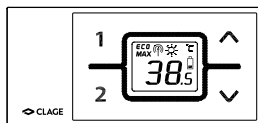
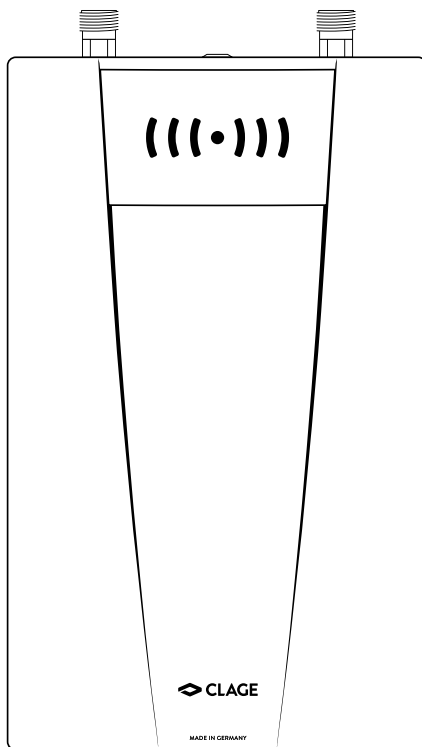

O esquentador instantâneo CFX-U é um aparelho controlado por microprocessadores tipo pressurizado para aquecimento descentralizado de água quente numa ou várias torneiras próximas uma da outra.

A parte electrónica regula o consumo da potência em função da temperatura de saída seleccionada, da temperatura de entrada e do caudal para atingir a temperatura pretendida, que pode ser estabelecida com variações de um grau, mantendo-a constante no caso de flutuações de pressão. O controlo é efectuado

através do telecomando por radiofrequência. A temperatura de saída desejada pode ser introduzida entre 20°C e 60°C pressionando a tecla e pode ser lida no visor digital.

A temperatura máxima de entrada é 70°C, de modo a permitir o funcionamento em sistemas de aquecimento solar.

O esquentador instantâneo pode ser accionado em combinação com um relé externo de rejeição de carga para esquentadores instantâneos electrónicos ou com uma caixa de rejeição de carga para ligar paralelamente o aparelho a um fogão electromecânico (detalhes vide nas Instruções de montagem).



## 3. Uso

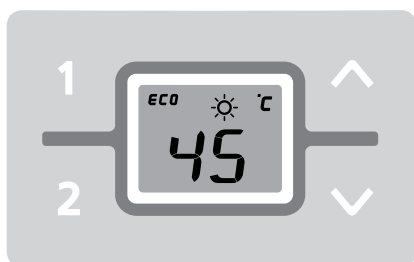

A operação do esquentador instantâneo realiza-se com o telecomando.

O esquentador instantâneo liga-se automaticamente logo que abrir a torneira de água quente. O aparelho desliga-se automaticamente de novo quando fecha a torneira.

### Regular a temperatura

Pode regular gradualmente a temperatura desejada para um valor superior ou inferior, através das teclas  $\nabla$  e  $\Delta$ .

Se carregar uma vez brevemente numa tecla, a temperatura altera-se de 1 °C, no sector de conforto entre 35,0 e 42,0 °C só de 0,5 °C. Se mantiver pressionada uma tecla durante te mais tempo, a temperatura altera-se continuamente.

**Indicação:** Se a temperatura estabelecida com a tecla  $\nabla$ , for inferior a 20 °C, o visor apresenta "--" e o aparelho deslig a função de aquecimento.

**Nota:** quando o esquentador possui um controlo remoto e o aparelho se destina a alimentar um duche, durante a instalação do aparelho a temperatura máxima foi limitada e não pode ser ajustada mais alta

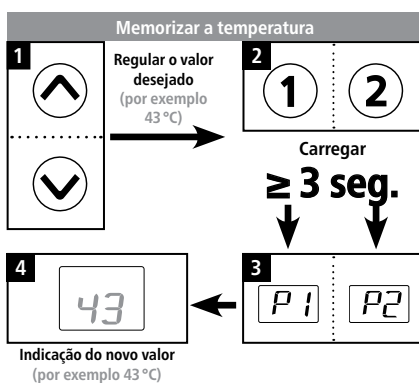
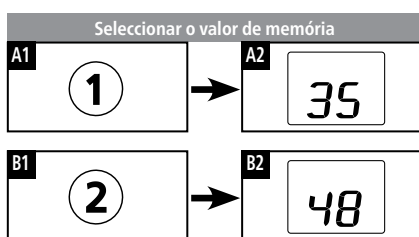
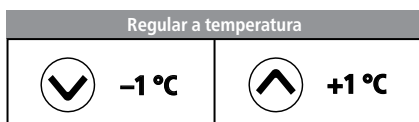

### Teclas de programação

As duas teclas de programação possibilitam-lhe seleccionar rapidamente a temperatura pré-regulada. Se carregar numa tecla de programação, é seleccionada e indicada a temperatura pré-regulada. A regulação efectuada pela fábrica é de 35 °C para o programa ① e de 48 °C para o programa ②. Pode utilizar as teclas de programação com as suas próprias regulações:

- A temperatura seleccionada antes foi memorizada por um carregamento mais longo da tecla para o programa. O visor muda de "P 1" resp. "P 2" para o novo valor de temperatura memorizado. A nova temperatura regulada está à sua disposição sempre que carrega na tecla de programação.

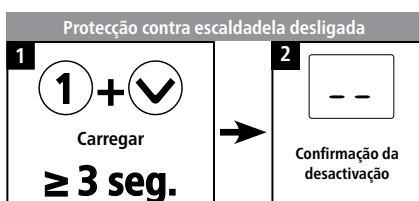
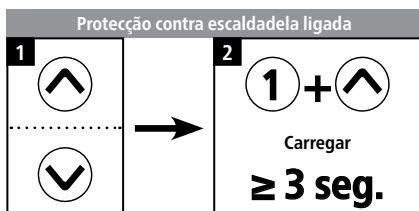

### Limitação da temperatura

O esquentador instantâneo está equipado com uma limitação da temperatura conectável. Esta protecção contra escaldadura é desactivada pela fábrica.

- Ligar: Pré-seleccionar a temperatura limite, em seguida, pressionar ao mesmo tempo as teclas ① e  $\Delta$  durante pelo menos 3 segundos. O mostrador confirma brevemente a activação por "H 1".
- Desligar: Pressionar ao mesmo tempo as teclas ① e  $\nabla$  durante pelo menos 3 segundos. O mostrador confirma brevemente a desactivação por "--".

**Nota:** As teclas de programação também são influenciadas pela activação da limitação da temperatura. Por isso, verifique os valores estabelecidos nas teclas de programação depois de ter alterado a limitação da temperatura.

3. Uso

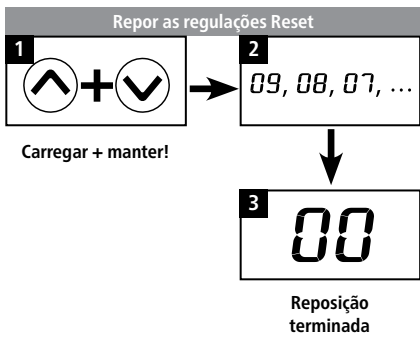

**Restabelecer as regulações da fábrica**

Pode repor todas as regulações no estado de fornecimento:

- Pressione as teclas e ao mesmo tempo, no mostrador. Inicia-se agora um ciclo de contagem decrescente de " 09" a "00" segundos. Com "00" é efectuada a reposição. O processo é interrompido quando se solta as teclas antes do tempo terminar.

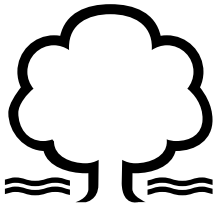

**Conselho para a economia de energia**

Regule a temperatura desejada no aparelho, e só abra a torneira de água quente. Se a temperatura da água estiver de-masiado elevada, não adicione água fria, mas memorize uma temperatura mais baixa no aparelho. Se adicionar água fria, a água já aquecida é arrefecida novamente, e perde-se energia valiosa. A água fria adicionada na torneira não é controlada pela parte electrónica, não sendo, por isso, garantida a temperatura constante.

**Modo ECO**

O símbolo **ECO** indica que o aparelho trabalha com regulações economizando energia (isto quer dizer que o consumo momentâneo de energia está dependendo da temperatura seleccionada e do caudal na zona economizando energia).

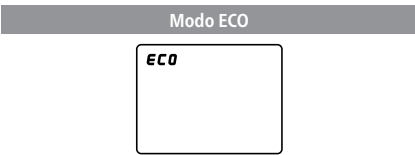

**Limite da potência**

Quando a plena potência do esquentador instantâneo não for suficiente para aquecer a quantidade de água tirada, isto é indicado pelo **MAX** aceso (por exemplo no inverno quando várias torneiras estão abertas ao mesmo tempo). Ao reduzir o caudal de água quente, o **MAX** deixa de estar aceso visto que a potência é novamente suficiente para atingir a temperatura pretendida.

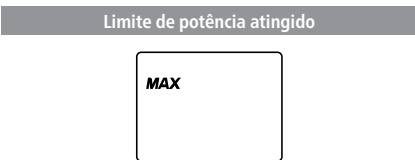

**Reaquecimento**

Quando estiver a operar com água pré-aquecida (por exemplo com sistemas solares), deve assegurar-se que a temperatura máxima de entrada não é excedida.

Se, durante o funcionamento com água pré-aquecida, a temperatura de entrada exceder o valor teórico pré-seleccionado, o símbolo solar no visor acende-se, indicando que a energia se encontra desligada.



PT



### Purgar depois dos trabalhos de manutenção

O esquentador instantâneo está equipado com um reconhecimento automático das bolhas de ar que evita que funcione “em seco” por engano. O aparelho tem que ser purgado antes da sua primeira utilização apesar disto. Depois de qualquer esvaziamento (por exemplo após trabalhos no sistema de canalização, se existir um risco de congelamento ou após trabalhos de reparação no aparelho), o aparelho tem que ser novamente purgado antes da sua reutilização.

1. Separar o esquentador instantâneo da rede: Desligar os fusíveis.
2. Desatarraxe o regulador de jacto no acessório de tomada, e abra primeiro a torneira de água fria para limpar a linha de água e para evitar que o aparelho ou o regulador de jacto se sujem.
3. Em seguida, abra e feche a torneira de água quente várias vezes até que já não saia ar da tubagem, e que o não exista mais ar no esquentador.
4. Só nesta altura se poderá ligar de novo o esquentador instantâneo à corrente eléctrica, e atarraxar de novo o regulador de jacto.
5. O aparelho activa o aquecimento depois de 10 segundos de fluxo contínuo de água.

### Limpeza e manutenção

- As superfícies de plástico e as válvulas sanitárias devem ser limpas apenas com um pano húmido. Não usar agentes de limpeza abrasivos ou à base de cloro ou solventes.
- Para obter um bom fluxo de água, o regulador de fluxo deve ser regularmente desaparafusado e limpo. Os componentes eléctricos e hidráulicos devem ser controlados a cada três anos por uma empresa especializada autorizada, a fim de que o funcionamento impecável e a segurança operacional do aparelho estejam sempre garantidos.

## 4. Telecomando por radiofrequência



Ilustração A:  
Montagem com fitas adesivas



Ilustração B:  
Montagem opcional com buchas e parafusos

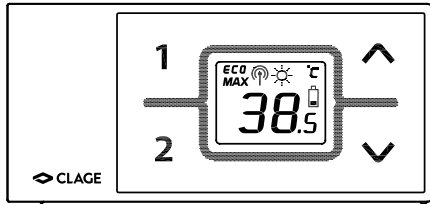

## Especificações técnicas

Tipo	FX
Tensão de serviço	3 V
Tipo de bateria	2x AAA alcalina <sup>1)</sup>
Tipo de protecção	IP 20
Raio de alcance	10 metros com parede incluída
Capacidade de transmissão	No max. 1 mW
Frequência de transmissão / recepção	868,3 MHz
Radiação por radiofrequência	omnidirecional
Autorizações	Europa EN 300 220 / CE

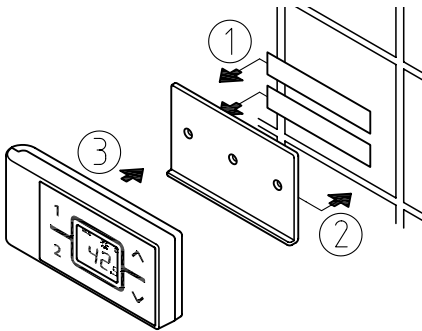
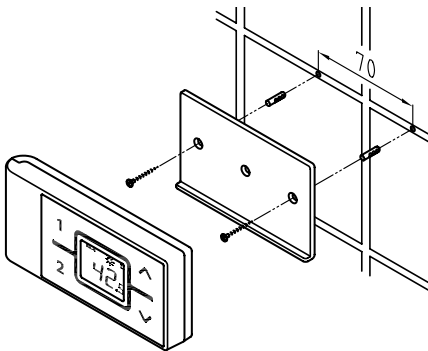
1) Baterias recarregáveis não devem ser utilizadas

## Montar o suporte de parede

- Antes da montagem do suporte de parede, verifique se o telecomando consegue receber radiocontacto para o esquentador instantâneo na posição prevista.
- O suporte de parede do telecomando por radiofrequência pode ser colado facultativamente com as duas fitas adesivas numa base sólida (por exemplo um azulejo) depois de ter tirado as folhas de protecção (ilustração A) ou ser montado com as buchas (Ø 4 mm) e os parafusos apropriados na parede (ilustração B).
- Ao utilizar fitas adesivas, já não é possível corrigir a posição depois de apertá-las visto que a cola tem uma força de colagem muito elevada. Por isto, observe um alinhamento horizontal durante a colagem.
- O telecomando é mantido magneticamente no suporte de parede.

## Colocação em funcionamento

O mostrador indica todos os símbolos durante aprox. quatro segundos depois de ter inserido a bateria. Quando a potência já foi regulada, o telecomando indica então o valor teórico actual (regulação pela fábrica em 38°C) e o estado do aparelho. No caso de uma ligação por rádio avariada, o mostrador indica "no" e um símbolo de rádio, piscando ciclicamente (vide o diagnóstico das avarias).

Se o esquentador instantâneo alimentar um duche, a temperatura da água deve ser limitada a um máximo de 55°C. Respeite as instruções de utilização e montagem do esquentador instantâneo.

## Registo do telecomando no esquentador instantâneo

O telecomando já é registado no aparelho no estado de fornecimento.

Só efectuar o novo registo depois da reposição executada na fábrica no CFX ou com um visor continuamente aceso "no".

1. Garantir que está a ser fornecida corrente eléctrica ao esquentador (fusíveis).
2. Tire brevemente as baterias até que o mostrador se apague. O mostrador indica todos os símbolos durante aprox. quatro segundos depois de ter inserido a bateria. Pressione as teclas durante este período e . O visor mostra então o canal actual (1 a 99) com o símbolo de rádio que pisca.
3. Selecione o número do canal desejado com as teclas de setas e um número de canal que não tenha sido já anteriormente seleccionado Confirme o canal com a tecla . O mostrador muda para o modo de registo e mostra "--" e um símbolo de rádio que pisca.
4. Aproxime-se do aparelho a menos de um metro.
5. O mostrador muda para a indicação do valor teórico.



## 4. Telecomando por radiofrequência

**Indicação:** Recomendamos mudar sempre para um novo canal durante a primeira instalação.

Se o registo não for bem sucedido, o visor muda depois de 45 segundos para "rD" com o símbolo de rádio que pisca. O telecomando por radiofrequência termina o ensaio de registo, e encontra-se então no modo de economia. O processo de registo é repetido pela pressão de uma tecla.

**Indicação:**

- Se a comutação de energia ainda não foi executada, nenhum serviço é possível sem telecomando por radiofrequência registado.
- Se o telecomando por radiofrequência não estiver registado ou houver perda do contacto radiotelefónico, o esquentador instantâneo aquece até ao valor teórico regulado anteriormente.
- Para o profissional autorizado: O registo tem que ser efectuado forçosamente depois de uma reposição no esquentador instantâneo (vide as Instruções de montagem, capítulo »Nova colocação em funcionamento«)!

### Indicações de segurança

- Tirar imediatamente as baterias quando o telecomando mostra funções erradas.
- Não colocar o telecomando (e o suporte de parede) perto de cartões de crédito ou artigos semelhantes com bandas magnéticas. Os ímans incorporados podem tornar ilegíveis as bandas magnéticas do cartão.
- Não expor o telecomando a humidade.
- As baterias vazias podem transbordar, e danificar o telecomando. Por isso, substituir as baterias quando acende o símbolo de bateria no mostrador, ou quando se prime uma tecla e se obtém uma reacção errada.
- Tirar as baterias do telecomando quando o telecomando não é utilizado durante um período prolongado.
- Depois de ter carregado na tecla, havendo fluxo de água, o telecomando transmite todos os 10 segundos. Após a paragem da água, o telecomando transmite ainda três vezes, ou seja, transmite ainda durante 30 segundos e em seguida muda o telecomando para o modo de economia de energia.
- O aparelho aquece até ao valor teórico regulado anteriormente sem ligação activa por rádio.

### Substituição das baterias

Quando acender o símbolo de bateria , substitua as baterias por novas baterias AAA.

- Não devem ser utilizadas baterias recarregáveis (acumuladores)!
- As pilhas não recarregáveis não podem ser recarregadas.
- Tipos de pilhas diferentes ou pilhas novas e usadas não devem ser misturadas.
- Quando substituir as pilhas, respeite as polaridades corretas

### Eliminação

As baterias podem conter substâncias perigosas para o meio ambiente. Por isto, as baterias usadas têm que ser entregues aos ecopontos para baterias, não devem ser deitadas no lixo doméstico normal.

As baterias devem ser eliminadas separadamente do aparelho no fim da vida útil do telecomando.

## 5. Solução para eventuais problemas e serviço de assistência técnica



As reparações devem unicamente ser efectuadas por empresas profissionais autorizadas.

Se não for possível eliminar um erro no seu aparelho com esta tabela, dirija-se por favor ao serviço de assistência técnica central da CLAGE. Tenha os dados da etiqueta do aparelho à disposição!

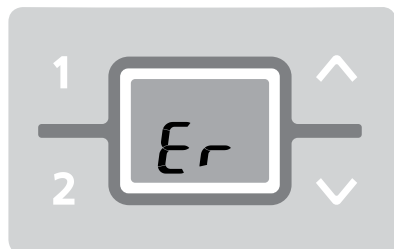

### Indimante II – Equipamentos e Sistemas para Fluidos, S.A.

Rua Amadeu Costa, lt 24  
Zona Industrial da Maia I – Sector II  
Gemunde  
4475-191 Maia  
Portugal

Fon: +351 229 43 89 80  
Fax: +351 229 43 89 89  
E-Mail: geral@indimante.pt  
www.indimante.pt

### CLAGE GmbH

Serviço de assistência técnica

Pirolweg 1–5  
21337 Lüneburg  
Alemanha

Tel.: +49 4131 8901-40  
Fax: +49 4131 8901-41  
E-mail: service@clage.de

O seu esquentador instantâneo foi fabricado cuidadosamente, e controlado várias vezes antes de ser expedido. Quando ocorrem problemas, estes devem-se, muitas vezes a pequenos detalhes. Desligue e ligue novamente primeiro os fusíveis para “repor” a parte electrónica. Verifique a seguir se consegue eliminar o problema com a ajuda da seguinte tabela. Evita assim custos com a deslocação desnecessária do serviço de assistência técnica.

Problema	Causa	Solução
A água permanece fria, indicador de temperatura não está aceso	Fusível doméstico disparado	Substituir ou ligar o fusível
A água permanece fria, indicador de temperatura está aceso	Pressóstato disparou	Informar o serviço de assistência técnica
	Interruptor de temperatura de segurança disparou	Informar o serviço de assistência técnica
O visor pisca com a mensagem de erros “Er”	A regulação desligou-se	Desligar e ligar novamente os fusíveis. Se houver ainda uma mensagem de erros, informar o serviço de assistência técnica
O caudal de água quente torna-se mais fraco	Acessório de saída sujo ou calcificado	Limpar regulador de jacto, manete de duche ou crivo
	Crivo do filtro de entrada sujo ou calcificado	Mandar limpar o crivo do filtro pelo profissional autorizado
A temperatura seleccionada não é atingida, a luz “MAX” está acesa	Caudal de água excessivo	Reduzir o caudal de água na torneira
A temperatura seleccionada não é atingida, a luz “MAX” não está acesa	Água fria é adicionada na torneira	Só tirar água quente, regular a temperatura para o consumo
Símbolo “Sol” pisca	Temperatura de entrada superior à temperatura do valor teórico	Reduzir a temperatura de entrada
O aparelho aquece, o visor não está aceso	Nenhum contacto de rádio	Carregar na tecla, e repetir o registo
	Baterias descarregadas	Substituir as baterias
Visor do telecomando: O valor não está correto	Modo de economia de energia do telecomando	Carregar na tecla no telecomando
O símbolo “bateria” está aceso	Baterias descarregadas	Inserir duas novas baterias do tipo AAA
Indicação: Indicação: “no” e o aparelho não reage com o telecomando	Raio de alcance ultrapassado	Colocar o telecomando mais perto do aparelho, efectuar novamente o registo
	Perturbações causadas por outros emissores	Efectuar novo registo com outro canal
Indicação: “- -” e o símbolo de rádio pisca	Processo de registo activo	Manter o telecomando em frente do esquentador instantâneo

Se o cabo de alimentação do aparelho apresentar avarias, o mesmo deve ser substituído por um especialista qualificado, a fim de evitar qualquer perigo. O cabo danificado deve ser substituído por um cabo de alimentação original (disponível como peças sobresselentes).

Se o aparelho começar a não funcionar correctamente, contacte por favor o serviço de assistência técnica.

## Índice

1. Instrucciones de seguridad .....	47
2. Descripción del aparato .....	49
3. Uso .....	50
Ajustar la temperatura .....	50
Botones de programa .....	50
Limitación de la temperatura .....	50
Volver al ajuste de fábrica .....	51
Consejo de ahorro de energía .....	51
Modo ECO .....	51
Límite de potencia .....	51
Recalentamiento .....	51
Desairear después de trabajos de mantenimiento .....	52
Limpieza y mantenimiento .....	52
4. Mando a distancia .....	53
Montar el soporte de pared .....	53
Puesta en funcionamiento .....	53
Registro del mando a distancia en el calentador de paso .....	53
Indicaciones de seguridad .....	54
Cambio de pilas .....	54
Eliminación .....	54
5. Auto-ayuda en caso de problemas y servicio al cliente .....	55
6. Ficha de datos del producto conforme a los reglamentos de la CE - 812/2013 814/2013 .....	92

## 1. Instrucciones de seguridad



**¡Lea cuidadosamente estas instrucciones hasta la última antes de proceder a la instalación o al empleo del aparato! ¡Guarde estas instrucciones junto con el aparato para su posterior empleo!**

Estas instrucciones están dirigidas tanto al profesional responsable de la instalación del aparato como al usuario final. Las instrucciones que se adjuntan con el aparato se corresponden con el nivel tecnológico del mismo.

La edición actual en cada caso de estas instrucciones está disponible online bajo:  
[www.clage.de/downloads](http://www.clage.de/downloads)



## 1. Instrucciones de seguridad

- Emplee el aparato sólo después de que éste haya sido instalado correctamente y sólo si se encuentra en un estado técnicamente impecable.
- No abra jamás el aparato sin haber cortado antes de forma permanente la alimentación de corriente del mismo.
- No lleve a cabo ninguna modificación técnica en el aparato o en las conducciones eléctricas o de agua.
- El aparato tiene que ser puesto a tierra.
- Observe que temperaturas del agua superiores a aprox. 43 °C son percibidas como muy calientes, especialmente por parte de los niños, y pueden provocar la sensación de quemaduras. Tenga en cuenta que después de un tiempo de paso prolongado, las griferías también se calientan correspondientemente.
- El aparato es apropiado exclusivamente para el uso doméstico y para fines similares dentro de recintos cerrados y no debe emplearse para calentar agua destinada al consumo.
- El aparato no debe exponerse nunca a las heladas.
- Hay que respetar los valores indicados en la placa de características.
- En caso de fallos, desconecte de inmediato los fusibles. En caso de fugas en el aparato hay que cerrar de inmediato la llave de paso del agua. Encargue la reparación del fallo exclusivamente al servicio postventa de fábrica o a una empresa profesional reconocida.
- Este aparato puede ser utilizado por niños mayores de 3 años así como por personas con capacidades físicas, sensoriales o mentales mermadas o con falta de conocimientos o experiencia siempre que sean supervisadas o hayan sido instruidas acerca del manejo seguro del aparato y siempre que entiendan los peligros que del mismo pueden derivarse. No se permite que los niños jueguen con el aparato. No se permite que los niños realicen sin supervisión la limpieza y el mantenimiento de parte del usuario.
- No poner el mando a distancia ni el soporte de pared en las proximidades de tarjetas de crédito o de tarjetas con bandas magnéticas. Los imanes incorporados podrían dañar y tornar ilegibles las bandas magnéticas de las tarjetas.



## 2. Descripción del aparato

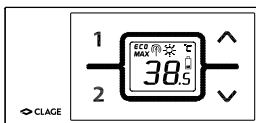
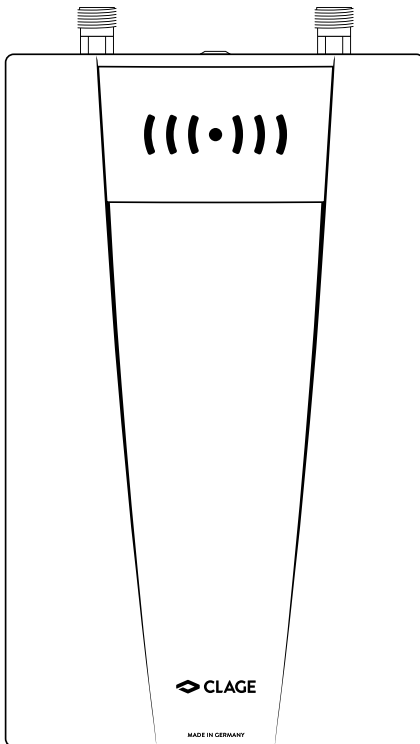

El CFX-U es un calentador de agua a presión, operado por microprocesador, para la preparación descentralizada de agua caliente desde uno o varios puntos de toma de agua.

La electrónica adapta el consumo de energía en función de la temperatura seleccionada, la temperatura de entrada correspondiente y el caudal de agua para obtener con precisión la temperatura seleccionada y para mantenerla constante durante las fluctuaciones de presión. El manejo se realiza a través del control remoto. La temperatura deseada se puede seleccionar de 20°C a 60°C con los botones y se visualiza en el display digital.

La temperatura de entrada máxima puede ser de hasta 70°C; eso permite el calentamiento posterior con sistemas de energía solar.

El calentador se puede utilizar en combinación magnetotérmico para calentadores de agua eléctricos o con un diferencial eléctrico preparada para la conexión paralela del aparato con un horno electromecánico (para más detalles, véase las instrucciones de instalación).

3. Uso

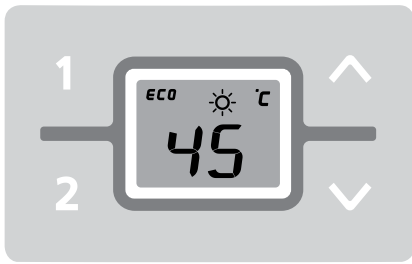

El manejo del calentador de paso continuo tiene lugar por medio del mando a distancia.

Una vez que abra el grifo de agua caliente, el calentador se enciende de forma automática. Al cerrar el grifo, el aparato se apaga automáticamente.

Ajustar la temperatura

A través de las flechas  $\downarrow$  y  $\uparrow$ , se puede ajustar la temperatura deseada, gradualmente bajando o subiendo.

Pulsando brevemente un botón, la temperatura cambiará de 1°C, dentro del margen de temperatura agradable entre 35,0 y 42,0°C sólo cambia de 0,5°C. Manteniendo un botón presionado, la temperatura cambia de forma continua.

**Nota:** Eligiendo con la flecha  $\downarrow$  una temperatura por debajo de 20°C, la pantalla muestra "--" y el aparato desactiva la función de calentamiento.

**Nota:** Si el calentador de paso está equipado con un control remoto y el aparato se emplea para una ducha, la temperatura máxima ha sido limitada durante la instalación del aparato y no es posible ajustarla a un nivel superior

ES

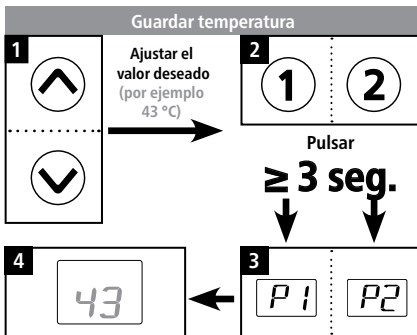
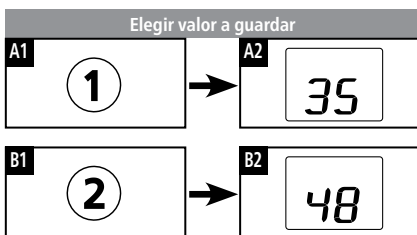
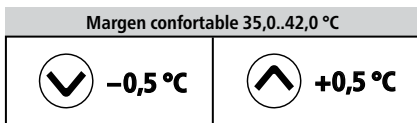
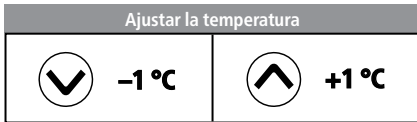

Aparece el nuevo valor (por ejemplo 43°C)

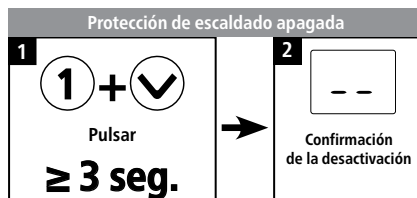
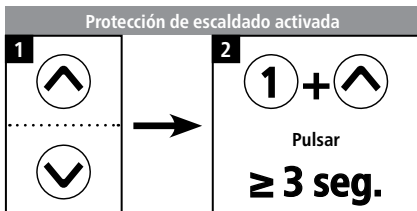

Botones de programa

Los dos botones de programa le permiten elegir rápidamente la temperatura prefijada. Pulsando un botón de programa, se elige y se visualiza la temperatura prefijada. El ajuste de fábrica para el programa ① 35°C y para el programa ② 48°C. Los botones de programa se pueden configurar según las propias preferencias:

- Presionando el botón de programa durante más tiempo, se guarda la temperatura previamente seleccionada. La indicación de la pantalla cambia de "P 1" o bien de "P 2" al nuevo valor guardado de la temperatura. La temperatura seleccionada ya está siempre disponible al pulsar el botón correspondiente del programa.

Limitación de la temperatura

El calentador está equipado con una función agregable de limitación de temperatura. En el ajuste de fábrica esa protección contra escaldaduras está desactivada.

- Encender: Preelegir la temperatura límite y al mismo tiempo mantener los botones ① y  $\uparrow$  presionados durante 3 segundos. El display confirma la activación brevemente con "H I".
- Apagar: presionar al mismo tiempo el botón de programa ① y  $\downarrow$  manteniéndolos presionados durante 3 segundos. El display confirma la activación brevemente con "--".

**Nota:** La activación de la función de limitación de temperatura afecta también a los botones de programa. Por lo tanto, después del cambio del límite de la temperatura, debe comprobar los valores fijos de los botones del programa.

## 3. Uso

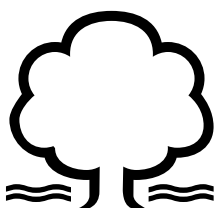
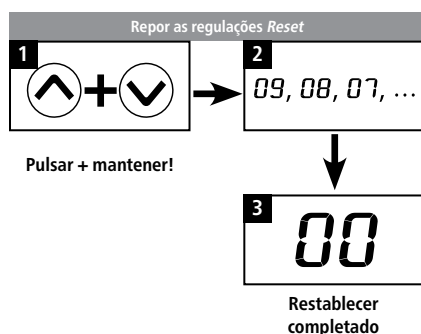

## Modo ECO

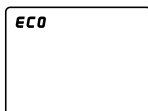

## Límite de potencia alcanzado

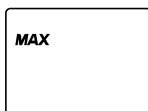

## No hay potencia



## Volver al ajuste de fábrica

Todas las configuraciones se pueden restablecer al estado de ajuste de fábrica:

- Mantenga y presionados, entonces el display cuenta atrás de " 09" a "00" en intervalos de un segundo. Al alcanzar "00" se realiza el reajuste al estado inicial; si se suelta el botón antes, se cancela la operación.

## Consejo de ahorro de energía

Ajuste la temperatura deseada en el aparato y abra solamente el grifo del agua caliente. Si la temperatura del agua es demasiado alta, no mezcle con agua fría, sino elija una temperatura más baja en el aparato. Al añadir agua fría, el agua ya caliente se enfría de nuevo, de modo que se pierde energía. Además, la electrónica no detecta el agua fría añadida manualmente, de modo que ya no se puede garantizar la constancia de la temperatura.

## Modo ECO

El símbolo **ECO** indica que el aparato está trabajando en el modo de ahorro de energía. (Esto significa que el consumo actual de energía se adapta en función de la temperatura seleccionada y el caudal, ahorrando energía.)

## Límite de potencia

Si la potencia del calentador no es suficiente para calentar la cantidad de agua requerida, esto se indica destellando el aviso **MAX** (por ejemplo en invierno cuando se abren varios grifos a la vez). Al reducir la cantidad de agua se apaga el aviso **MAX**, ya que la potencia vuelve a ser suficiente para alcanzar la temperatura requerida.

## Recalentamiento

Al utilizar agua precalentada (por ejemplo, por medio de sistemas solares), deberá cerciorarse de no exceder la temperatura máxima de entrada.

Si durante el funcionamiento con agua precalentada la temperatura de entrada de agua sobrepasa el valor teórico preestablecido, se suspende el calentamiento y el símbolo del sol en la pantalla destella.



### Desairear después de trabajos de mantenimiento

El calentador está equipado con una detección automática de burbujas de aire, lo que impide un funcionamiento en seco accidental. Sin embargo, hay que desairear el aparato antes del primer uso. Después de cada vaciado (por ejemplo, después de trabajos en las tuberías, por un riesgo de heladas o después de reparaciones), hay que desairear el aparato antes de reiniciarlo.

1. Desenchufar el calentador: Apagar los fusibles-for-Bajar el magnetotérmico
2. Desenrosque el aireador de la armadura de toma de agua y abra primero el grifo de agua fría para limpiar la conducción de agua y evite la contaminación del aparato o del aireador.
3. Después, abra y cierre varias veces el grifo correspondiente de agua caliente hasta que no salga más aire del conducto y el calentador esté libre de aire.
4. Sólo entonces se puede activar el suministro de electricidad del calentador de nuevo y volver a montar el dispositivo de aireación.
5. Después de 10 segundos de circulación continua de agua, el aparato enciende la calefacción.

### Limpieza y mantenimiento

- Limpiar las superficies de plástico y las griferías sanitarias sólo pasando un paño húmedo. No emplear productos de limpieza abrasivos ni que contengan disolventes o cloro.
- Para una buena salida de agua, conviene desenroscar y limpiar con regularidad la grifería de toma (regulador de chorro y duchas de mano). Haga que una empresa profesional reconocida compruebe cada tres años los componentes eléctricos y relacionados con la conducción de agua con objeto de garantizar en todo momento un funcionamiento y una seguridad impecables.

## 4. Mando a distancia



Imagen A:  
Montaje con Cinta adhesiva



Imagen B:  
Montaje opcional con tirafondos y tornillos

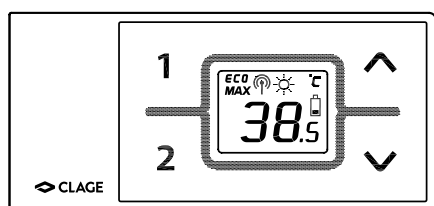

### Datos técnicos

Tipo	FX
Tensión de funcionamiento	3 V
Tipo de pilas	2x AAA alcalina <sup>1)</sup>
Categoría de protección	IP 20
Alcance	10 metros incluyendo una pared
Potencia de transmisión	máx. 1 mW
Frecuencia de recepción / emisión	868,3 MHz
Emisión de radio	no dirigida
Licencias	Europa EN 300 220 / CE

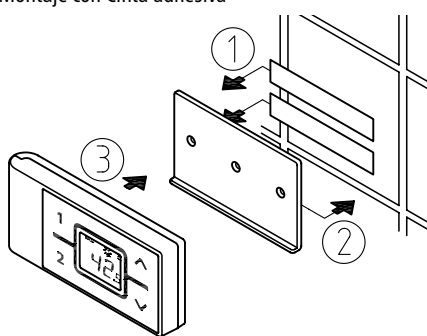
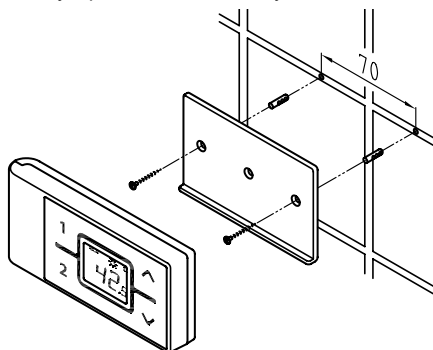
1) Las pilas recargables (acumuladores) no se deben utilizar

### Montar el soporte de pared

- Antes del montaje del soporte de pared, compruebe si el mando a distancia en la posición prevista puede entrar en contacto por radio con el calentador de paso.
- El soporte de pared del control remoto se puede pegar opcionalmente con las dos cintas adhesivas (después de quitar la película de protección) en una base fija, por ejemplo un azulejo (Imagen A), o montarse en la pared con tornillos y tirafondos (Ø 4 mm), como se puede observar en la imagen (Imagen B).
- Utilizando las tiras adhesivas no se puede corregir la posición después de pegarlas, ya que el adhesivo tiene mucha fuerza de adherencia. Por lo tanto, asegurarse de que tenga una correcta orientación horizontal al pegarla en la pared.
- El control remoto se sostiene magnéticamente en el soporte de pared.

### Puesta en funcionamiento

Después de insertar las pilas en el mando a distancia, se iluminan todos los símbolos de la pantalla durante unos 4 segundos. Si ya se ha llevado a cabo el ajuste de la potencia, el mando a distancia indica entonces el valor nominal actual (ajuste de fábrica 38 °C) y el estado del aparato. En caso de una conexión por radio deficiente, en la pantalla aparece "no" y un símbolo de radio que parpadea cíclicamente (ver Diagnóstico de errores).

Si el calentador de paso va a alimentar una ducha, hay que limitar la temperatura a un máximo de 55 °C. Tenga en cuenta para ello las instrucciones de empleo y de montaje del calentador de paso.

### Registro del mando a distancia en el calentador de paso

En el estado de entrega, el mando a distancia está ya registrado en el aparato.

Un nuevo registro tiene que realizarse sólo después de haber llevado a cabo un reset a los ajustes de fábrica en el CFX o en caso de que aparezca permanentemente la indicación "no" en el mando a distancia.

1. Asegúrese de que está conectada la alimentación de corriente al calentador de paso (fusibles).
2. Retire brevemente las pilas hasta que se apague la pantalla. Después de volver a insertar las pilas, se iluminan todos los símbolos de la pantalla durante unos 4 segundos. Durante este tiempo, pulse las teclas de flecha (▲) y (▼). La indicación indica entonces el canal actual (1 a 99) con el símbolo de radio parpadeante.
3. Seleccione con las teclas de flecha (▲) y (▼) un número de canal que no haya sido seleccionado con ningún otro mando dentro de alcance de la radiofrecuencia. Con firme el canal con la tecla (1). La indicación cambia al modo de registro e indica "--" y un símbolo de radio parpadeante.
4. Sostenga el mando a distancia inmediatamente delante del calentador de paso.



5. La pantalla del mando a distancia cambia a la indicación del valor nominal.

**Nota: Por principio, recomendamos cambiar el canal de radio con la primera instalación.**

Si el registro no ha sido exitoso, la indicación cambia a "⏏" con el símbolo de radio parpadeante después de 45 segundos. El mando a distancia finaliza el intento de registro y se encuentra entonces en el modo de ahorro de corriente. El proceso de registro se inicia de nuevo pulsando una tecla cualquiera.

**Notas:**

- Si no se ha llevado a cabo la conmutación de potencia, no es posible ninguna operación sin mando a distancia registrado.
- Con el mando a distancia no registrado o en caso de pérdida del radio se mantiene la temperatura que ha sido ajustada en último lugar.
- Para el técnico especializado: ¡Después de un reset del calentador de paso (ver instrucciones de montaje, capítulo "Nueva puesta en funcionamiento") es estrictamente necesario llevar a cabo el registro!

### Indicaciones de seguridad

- En caso de un mal funcionamiento del mando a distancia, retirar de inmediato las pilas.
- No poner el mando a distancia (ni el soporte de pared) en las proximidades de tarjetas de crédito o de tarjetas con bandas magnéticas. Los imanes incorporados podrían dañar y tornar ilegibles las bandas magnéticas de las tarjetas.
- No exponer el mando a distancia a ningún tipo de humedad.
- Las pilas gastadas pueden derramarse y dañar el mando a distancia. Por ello hay que recambiar las pilas de inmediato cuando se ilumine el símbolo de la batería en la pantalla o cuando no haya ninguna reacción al pulsar teclas.
- En caso de que no se emplee el mando a distancia durante mucho tiempo, retirar las pilas del mismo.
- Después de pulsar una tecla tiene lugar cada 10 segundos una actualización de la pantalla en el mando a distancia durante tanto tiempo como fluya agua. Después de que deje de fluir el agua tiene lugar aún tres veces una actualización del mando a distancia, y el mando a distancia cambia seguidamente al modo de ahorro de energía.
- Sin una conexión por radio activa, el calentador de paso calienta al valor nominal ajustado en último lugar.

### Cambio de pilas

Cuando se ilumine el símbolo de pila , recambie las pilas por otras pilas AAA nuevas.

- ¡No se permite el empleo de pilas (acumuladores) recargables!
- Las pilas no recargables no deben ser recargadas.
- No deben ser mezclados diferentes tipos de baterías o pilas nuevas y usadas.
- Al sustituir las pilas, observe la polaridad correcta.

### Eliminación

Las pilas pueden contener sustancias peligrosas para el medioambiente. Por consiguiente, hay que entregar las pilas usadas en los puntos de recogida de pilas, no se debe dejar en la basura normal.

Al final de la vida útil de las pilas del control remoto, hay que desecharlas separadas del resto de la unidad.

## 5. Auto-ayuda en caso de problemas y servicio al cliente



Las reparaciones sólo pueden ser realizadas por un servicio técnico especializado.

Si no es posible solucionar el problema con esta tabla, debe comunicarse con el servicio al cliente central CLAGE. ¡Tenga los datos de la placa de tipo de aparato a mano!

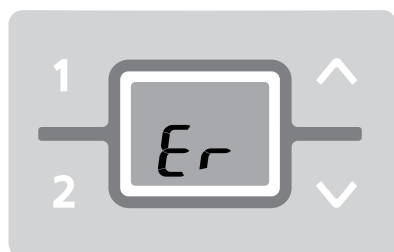
**DRAC, S.L.**

Camí del mig, 41  
Pol. Ind. Plà d'en Coll  
08110 Montcada i Reixac  
Barcelona  
España

Tel: +34 93 564 79 11  
Fax: +34 93 564 42 12  
jordisole@dracsl.com  
www.dracsl.com

**CLAGE GmbH**

Servicio postventa  
Pirrolweg 1-5  
21337 Lüneburg  
Alemania

Teléfono: +49 4131 8901-40  
Telefax: +49 4131 8901-41  
Correo electrónico: service@clage.de

Su calentador de agua a sido fabricado cuidadosamente y revisado varias veces antes de entregarlo. Si surge un problema, en la mayoría de los casos se trata de pequeños problemas sin importancia. En primer lugar, desactive los fusibles y activarlos de nuevo para "reiniciar" la electrónica. A continuación, compruebe si se puede resolver el problema con la tabla siguiente. Así se evitan costes de servicio innecesarios.

Problema	Causa	Solución
El agua se queda fría, la indicación de temperatura no se ilumina	Ha saltado el fusible doméstico	Recambiar el fusible o conectarlo
El agua se queda fría, la indicación de temperatura se ilumina	Se ha disparado el pre-sóstato de seguridad	Informar al servicio postventa
	Se ha disparado el termostato de	Informar al servicio postventa
En el display parpadea el aviso "Er"	Le sistema de regulación se ha desconectado	Desconectar y conectar de nuevo los fusibles. Si se sigue avisando el error, informar al servicio al cliente
El flujo de agua caliente disminuye	Grifería sucia o calcificada	Limpiar aireador, ducha o tamiz
	Tamiz del filtro de entrada sucio o calcificado	Un técnico especializado tiene que limpiar el tamiz del filtro
La temperatura seleccionada no se alcanza, "MAX" aparece	Caudal de agua demasiado grande	Reducir el caudal de agua mediante el grifo
La temperatura seleccionada no se alcanza, "MAX" no aparece	Se ha añadido agua fría	Sólo sacar agua caliente, ajustar la temperatura para el uso
El símbolo "sol" parpadea	Temperatura de entrada por encima del valor teórico	Reducir la temperatura de entrada
El aparato calienta, la indicación no se ilumina	No hay contacto por radio	Pulsar tecla
	Pilas gastadas	Cambiar las pilas
El valor indicado del mando a distancia no es correcto	Mando a distancia en modo de ahorro de energía	Pulsar tecla en el mando a distancia
Se indica el símbolo "Pila"	Pilas gastadas	Colocar dos pilas nuevas del tipo AAA
Indicación: "r" y el aparato no reacciona al manejo del mando a distancia	Se ha excedido el alcance de la radiotransmisión	Situar el mando a distancia más cerca del aparato, pulsar tecla
	Interferencias causadas por otros radioemisores	Llevar a cabo un nuevo registro con otro canal de radio
Indicación: "--" y parpadea el símbolo de radio	Procedimiento de registro activo	Sostener el mando a distancia delante del calentador de paso

Si está dañado el cable de conexión a la red eléctrica del aparato, entonces tiene que ser recambiado por un profesional con objeto de evitar riesgos. El cable dañado tiene que ser sustituido por un cable de conexión original (disponible como pieza de recambio).

Si el aparato siguiera sin funcionar impecablemente, por favor póngase en contacto con el servicio postventa.

## Spis treści

1. Wskazówki bezpieczeństwa .....	56
2. Opis urządzenia .....	58
3. Użytkowanie .....	59
Nastawianie temperatury .....	59
Przyciski programowania .....	59
Ograniczenie temperatury .....	59
Powrót do ustawień fabrycznych .....	60
Jak oszczędzać energię .....	60
Tryb ECO .....	60
Granica wydajności .....	60
Dodatkowe ogrzewanie .....	60
Odpowietrzanie po pracach konserwacyjnych .....	61
Czyszczenie i konserwacja .....	61
4. Zdalne sterowanie radiowe .....	62
Montaż uchwyty ściennego .....	62
Uruchomienie .....	62
Rejestrowanie pilota zdalnego sterowania w przepływowym podgrzewaczu wody .....	62
Zasady bezpieczeństwa .....	63
Wymiana baterii .....	63
Utylizacja .....	63
5. Samodzielne rozwiązywanie problemów i serwis .....	64
6. Karta danych produktu zgodnie z wytycznymi rozporządzeń EU - 812/2013 814/2013 .....	92

## 1. Wskazówki bezpieczeństwa



**Przed rozpoczęciem instalacji lub używania urządzenia należy dokładnie zapoznać się z niniejszą instrukcją! Zachować instrukcję razem z urządzeniem do późniejszego wykorzystania!**

Niniejsza instrukcja jest przeznaczona dla fachowca odpowiedzialnego za instalację urządzenia oraz dla użytkownika końcowego. Instrukcje załączone do urządzenia odpowiadają stanowi technicznemu urządzenia.

Aktualne wydanie instrukcji jest dostępne na stronie internetowej: [www.clage.pl](http://www.clage.pl) (Pobierz)





## 1. Wskazówki bezpieczeństwa

- Używać urządzenia wyłącznie po prawidłowym zainstalowaniu i stwierdzeniu prawidłowego stanu technicznego.
- Nigdy nie otwierać urządzenia bez uprzedniego odłączenia źródła zasilania.
- Nie dokonywać zmian technicznych urządzenia lub przewodów elektrycznych i wodociągowych.
- Urządzenie musi być uziemione.
- Należy pamiętać, że temperatury wody powyżej ok. 43 °C są odczuwane jako gorące, zwłaszcza przez dzieci, i mogą wywoływać odczucie oparzenia. Po dłuższym czasie przepływu także elementy armatury rozgrzewają się do bardzo wysokich temperatur.
- Urządzenie jest przeznaczone wyłącznie do użytku domowego lub podobnych celów w zamkniętych pomieszczeniach i może służyć jedynie do podgrzewania wody pitnej.
- Nigdy nie wystawiać urządzenia na działanie mrozu.
- Konieczne jest zachowanie wartości podanych na tabliczce znamionowej.
- W razie usterki należy natychmiast wyłączyć bezpieczniki. W przypadku nieszczelności urządzenia niezwłocznie zamknąć przewód dopływu wody. Zlecić usunięcie usterki jedynie działowi obsługi klienta lub uznanemu zakładowi specjalistycznemu.
- To urządzenie może być użytkowane przez dzieci od 3 roku życia oraz przez osoby o ograniczonych zdolnościach fizycznych, sensorycznych lub umysłowych bądź osoby niedysponujące odpowiednią wiedzą i doświadczeniem wyłącznie pod nadzorem i po przeszkoleniu w zakresie bezpiecznego użytkowania urządzenia oraz związanych z tym zagrożeń. Urządzenie nie jest zabawką dla dzieci. Dzieci nie mogą bez nadzoru czyścić i wykonywać czynności konserwacyjnych.
- Pilot zdalnego sterowania i uchwyt ścienny trzymać z daleka od kart kredytowych lub innych z paskiem magnetycznym. Wbudowane magnesy mogą spowodować nieczytelność paska magnetycznego.

## 2. Opis urządzenia

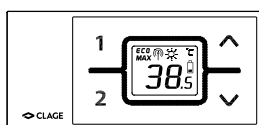
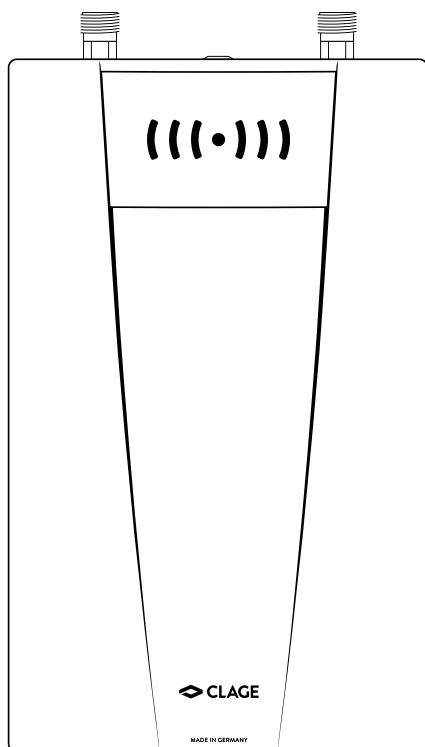

Przepływowy podgrzewacz wody CFX-U jest sterowanym mikroprocesorem, odpornym na działanie ciśnienia przepływowym podgrzewaczem, służącym do decentralnego zasilania ciepłą wodą jednego lub kilku punktów czerpalnych.

Układ elektroniczny reguluje pobór mocy w zależności od wybranej temperatury wylotowej, danej temperatury wlotowej i natężenia przepływu, w celu osiągnięcia ustawionej temperatury dokładnie co do stopnia i utrzymania jej na stałym poziomie w przypadku wahań ciśnienia. Obsługę urządzenia zapewnia zdalne sterowanie radio-  
we. Żądaną temperaturę wylotową można ustawić naciskając odpowiedni przycisk, w zakresie od 20°C do 60°C, i odczytać na cyfrowym wyświetlaczu.

Temperatura wlotowa może wynosić do 70°C, tak więc możliwa jest praca urządzenia we współpracy z kolektorem słonecznym.

Przepływowy podgrzewacz wody może pracować w połączeniu z zewnętrznym priorytetowym przełącznikiem obciążenia dla elektronicznych przepływowych podgrzewaczy lub przygotowanym przełącznikiem priorytetowym do równoległego podłączenia z kuchenką elektryczną (szczegółowe informacje patrz instrukcja montażu).

### 3. Użytkowanie

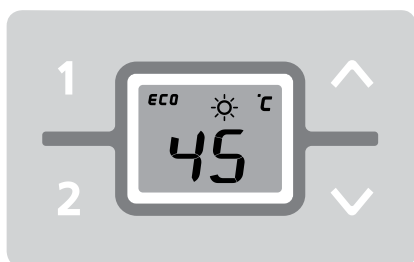

Z chwilą otwarcia zaworu ciepłej wody automatycznie włącza się przepływowy podgrzewacz. Zamknięcie zaworu powoduje automatyczne wyłączenie urządzenia.

#### Nastawianie temperatury

Za pomocą przycisków ze strzałką i można stopniowo nastawić żądaną temperaturę na niższą lub wyższą.

Jednorazowe, krótkie naciśnięcie przycisku powoduje zmianę temperatury o 1 °C, w strefie komfortowej między 35,0 i 42,0 °C tylko o 0,5 °C. Przytrzymanie wciśniętego przycisku przez dłuższy okres czasu powoduje ciągłe zmienianie się temperatury.

**Wskazówka:** Jeżeli za pomocą przycisku ze strzałką zostanie nastawiona temperatura poniżej 20 °C, wskazanie pokaże „- -”, a urządzenie wyłączy funkcję grzania.

**Wskazówka:** Jeśli przepływowy podgrzewacz wody jest wyposażony w zdalne sterowanie, a urządzenie zasila kabinę prysznicową, to podczas instalacji urządzenia maksymalna temperatura została ograniczona i nie można ustawić jej wyższej wartości.

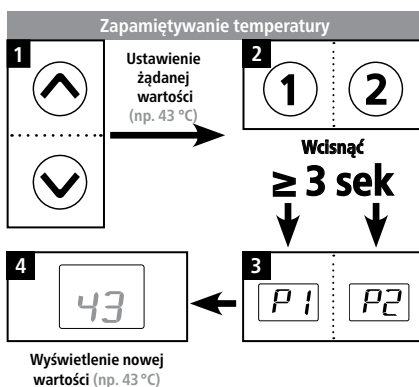
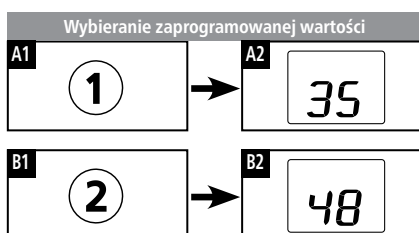
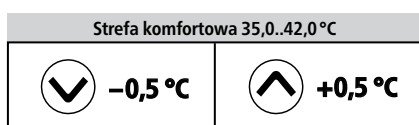
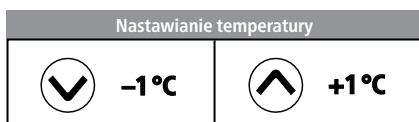

#### Przyciski programowania

Oba przyciski programowania umożliwiają szybkie wybranie nastawionej wcześniej temperatury. Po naciśnięciu przycisku programowania nastąpi wybranie i wyświetlenie nastawionej wcześniej temperatury. Ustawienie fabryczne dla programu ① wynosi 35 °C, a dla programu ② 48 °C. Przyciskom programowania można przyporządkować własne wartości:

- Dłuższe naciśnięcie przycisku programowania powoduje zapamiętanie uprzednio wybranej temperatury. W miejsce wartości „P 1” wzgl. „P 2” wskazanie pokazuje nową zapamiętaną wartość temperatury. Naciśnięcie odpowiedniego przycisku programowania spowoduje każdorazowo wywołanie nowo nastawionej temperatury.

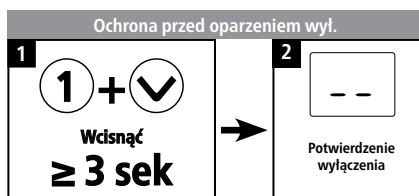
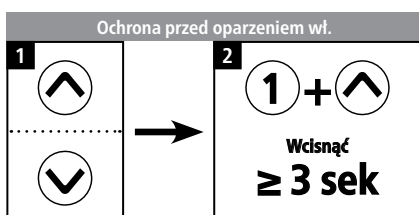

#### Ograniczenie temperatury

Opisywany przepływowy podgrzewacz wody jest wyposażony w opcję ograniczenia temperatury. Funkcja ochrony przed oparzeniem jest fabrycznie wyłączona.

- **Włączanie:** Wybrać temperaturę graniczną, następnie jednocześnie nacisnąć i przytrzymać przez co najmniej 3 sekundy ① i .
- **Wyłączanie:** jednocześnie wcisnąć przycisk programowania ① i na co najmniej 3 sekundy. Wyświetlacz krótko potwierdzi wyłączenie symbolem „- -”.

**Wskazówka:** Włączenie ograniczenia temperatury wpływa także na przyciski programowania. Dlatego po zmianie ograniczenia temperatury należy sprawdzić stałe wartości przypisane do przycisków programowania.

## 3. Użytkowanie

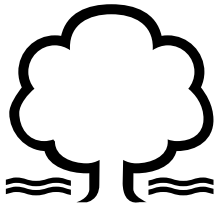
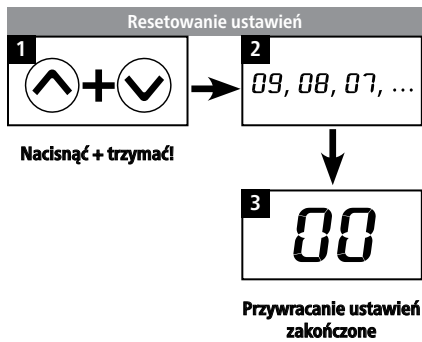

## Powrót do ustawień fabrycznych

Wszystkie ustawienia można zresetować i powrócić do ustawień fabrycznych:

- Nacisnąć jednocześnie i , na wyświetlaczu w takcie 1-sekundowym pojawią się malejąco liczby od „ 09” do „ 00”. Przy wskazaniu „ 00” następuje zresetowanie. Wcześniejsze zwolnienie przycisku przerywa ten proces.

## Jak oszczędzać energię

Nastawić żadaną temperaturę w urządzeniu i otworzyć tylko zawór ciepłej wody. Jeśli temperatura wody jest za wysoka, nie należy jej mieszać z zimną wodą, tylko ustawić w urządzeniu niższą temperaturę. Po dodaniu zimnej wody podgrzana już woda ulega schłodzeniu, co pociąga za sobą stratę cennej energii. Ponadto zimna woda domieszana w armaturze nie jest objęta zakresem regulacji przez elektroniczny system, więc nie można zagwarantować stałej temperatury.

## Tryb ECO

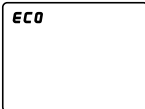

## Tryb ECO

Symbol **ECO** wskazuje, że urządzenie pracuje z ustawieniami zapewniającymi oszczędność energii. (Tzn., że aktualne zużycie energii, w zależności od wybranej temperatury i przepływu, leży w obszarze zapewniającym oszczędzanie energii.)

## Granica mocy osiągnięta

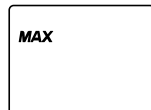

## Granica wydajności

Jeżeli pełna moc przepływowego podgrzewacza wody nie wystarcza do podgrzania pobieranej wody, jest to sygnalizowane zaświeceniem się wskazania **MAX** (np. zimą, gdy jednocześnie otwartych jest kilka punktów poboru wody). W wyniku zredukowania przepływu ciepłej wody wskazanie **MAX** gaśnie, ponieważ moc jest znów wystarczająca, aby osiągnąć nastawioną temperaturę.

## Brak mocy

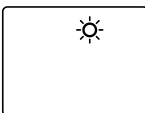

## Dodatkowe ogrzewanie

Podczas pracy z wykorzystaniem wstępnie podgrzanej wody (np. z kolektorami słonecznymi) należy zapewnić, aby jej maksymalna temperatura wlotowa nie została przekroczona.

Gdyby przy wykorzystywaniu wcześniej podgrzanej wody temperatura wlotowa przekroczyła wybraną wcześniej wartość zadaną, urządzenie nie będzie pracowało, a symbol słońca na wyświetlaczu zaświeci się.



### Odpowietrzanie po pracach konserwacyjnych

Przed pierwszym uruchomieniem wymagane jest odpowietrzenie przepływowego podgrzewacza wody. Po każdym opróżnieniu z wody (z powodu np. prac przy instalacji wodociągowej, ryzyka zamarznięcia lub z powodu napraw urządzenia), zanim urządzenie zostanie ponownie uruchomione, także musi zostać odpowietrzone.

1. Odłączyć przepływowy podgrzewacz wody od sieci, wyłączając bezpieczniki.
2. Odkręcić regulator strumienia wody od armatury, a następnie otworzyć zawór zimnej wody, aby do czysta przepłukać przewód rurowy doprowadzania wody i uniknąć zabrudzenia urządzenia lub regulatora strumienia wody.
3. Następnie wielokrotnie otwierać i zamykać zawór ciepłej wody, aż z instalacji nie będą wydobywać się pęcherzyki powietrza, a przepływowy podgrzewacz wody będzie odpowietrzony.
4. Dopiero wtedy do przepływowego podgrzewacza wody można ponownie podłączyć zasilanie i ponownie wkręcić regulator strumienia wody.
5. Po ok. 10 sekundach ciągłego przepływu wody urządzenie uaktywni podgrzewanie.

### Czyszczenie i konserwacja

- Powierzchnie z tworzywa sztucznego i armatura sanitarna wymagają tylko przetrucia wilgotną ściereczką. Nie stosować żadnych środków czyszczących zawierających substancje ścierne, rozpuszczalniki lub chlor.
- Dla uzyskania prawidłowego dostarczania wody należy regularnie odkręcać i czyścić armaturę (regulatory strumienia i główki prysznicowe). Celem zagwarantowania w każdym momencie prawidłowego działania oraz bezpieczeństwa pracy urządzenia, co trzy lata należy zlecać przegląd części elektrycznych i hydraulicznych uznanemu specjalistycznemu zakładowi.

## 4. Zdalne sterowanie radiowe

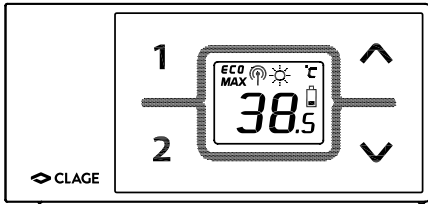

## Dane techniczne

Typ	FX
Napięcie robocze	3V
Typ baterii	Alkaliczne 2x AAA <sup>1)</sup>
Klasa ochrony	IP 20
Zakres transmisji	10 metrów ze ścianą
Moc nadawania	maks. 1mW
Częstotliwość / nadawcza i odbiorcza	868,3 MHz
Promieniowanie radiowe	nieukierunkowane / oriktad
Dopuszczenia	Europa EN 300 220 / CE

1) Stosowanie baterii nadających się do powtórznego ładowania (akumulatorów) jest zabronione

PL

Rysunek A:  
Montaż za pomocą taśmy klejącej

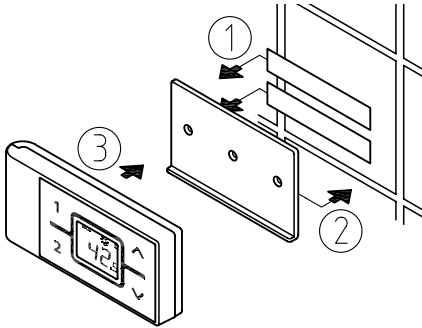

Rysunek B:  
Opcjonalny montaż za pomocą kołków i śrub

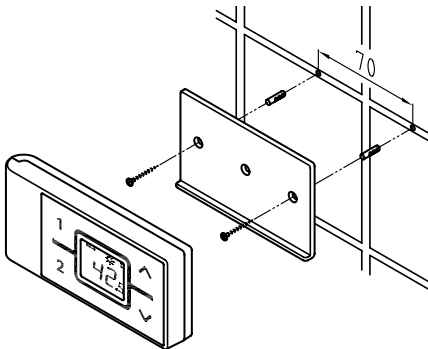

## Montaż uchwyty ściennego

- Przed montażem uchwyty ściennego należy sprawdzić, czy w przewidzianym miejscu jest zapewniony kontakt radiowy pilot zdalnego sterowania z przepływowym podgrzewaczem.
- Uchwyt ścienny na pilot zdalnego sterowania radiowego można po zdjęciu folii ochronnych przytwierdzić do trwałego podłoża (np. płytek) za pomocą taśmy klejącej (rysunek A) lub zamocować na ścianie za pomocą odpowiednich kołków (Ø 4 mm) i śrub (rysunek B).
- Po przytwierdzeniu do podłoża za pomocą taśmy klejącej korekta pozycji nie jest możliwa ze względu na dużą siłę przyczepności taśmy. Podczas przyklejania pamiętać o wypoziomowaniu.
- Siła magnetyczna utrzymuje pilot zdalnego sterowania w uchwycie ściennym.

## Uruchomienie

Po włożeniu baterii do pilota zdalnego sterowania na wyświetlaczu przez około 4 sekundy będą widoczne wszystkie symbole. Jeśli dokonano już ustawienia mocy, pilot zdalnego sterowania wskaże aktualną wartość zadaną (ustawienie fabryczne 38 °C) i status urządzenia. W przypadku zakłóceń połączenia radiowego na wyświetlaczu pojawia się wskazanie „no” i cyklicznie migający symbol radia (patrz diagnoza błędu).

Jeśli przepływowy podgrzewacz wody zasila kabinę prysznicową, należy ograniczyć temperaturę wody do 55 °C. W tym celu należy postępować zgodnie z instrukcją obsługi i montażu przepływowego podgrzewacza.

## Rejestrowanie pilota zdalnego sterowania w przepływowym podgrzewaczu wody

W stanie fabrycznym po dostarczeniu pilot zdalnego sterowania jest już zarejestrowany w urządzeniu.

Ponowne rejestrowanie jest wymagane jedynie po zresetowaniu CFX do ustawień fabrycznych lub w przypadku stałego świecenia wskazania „no” na pilocie.

1. Upewnić się, że zasilanie przepływowego podgrzewacza wody jest włączone (bezpieczniki).
2. Na krótko wyjąć baterie, aż wyświetlacz zgaśnie. Po ponownym włożeniu baterii wszystkie symbole wyświetlacza będą świecić przez ok. 4 sekundy. W tym czasie należy przez krótki czas przytrzymać przyciski strzałek (▲) i (▼). Wskazanie pokaże aktualny kanał (1 do 99) z migającym symbolem radia.
3. Za pomocą przycisków strzałek (▲) i (▼) wybrać żądany numer kanału. Wybór kanału potwierdzić przyciskiem (1). Wskazanie przejdzie do trybu programowania i pokaże „- -” oraz migający symbol radia.



## 4. Zdalne sterowanie radiowe

4. Przytrzymać pilot zdalnego sterowania bezpośrednio przy urządzeniu.
5. Na wyświetlaczu pilota pojawi się wskazanie wartości zadanych.

**Wskazówka:** Podczas pierwszej instalacji zasadniczo zalecana jest zmiana kanału radiowego.

Jeśli programowanie się nie powiodło, po 45 sekundach pojawia się wskazanie „no” z migającym symbolem radia. Pilot zdalnego sterowania radiowego kończy próbę rejestracji i przechodzi w tryb oszczędzania energii. Naciśnięcie dowolnego przycisku powoduje powtórzenie procesu rejestracji.

### Wskazówki:

- Jeśli nie dokonano jeszcze przełączenia mocy, praca urządzenia bez zarejestrowanego pilota zdalnego sterowania jest niemożliwa.
- Jeśli pilot zdalnego sterowania radiowego nie został zarejestrowany lub utracono łączność radiową, pozostaje zachowana ostatnia ustawiona temperatura.
- Dla fachowca: Po zresetowaniu podgrzewacza (patrz instrukcja montażu, rozdział „Ponowne uruchomienie”) należy koniecznie wykonać procedurę rejestracji!

### Zasady bezpieczeństwa

- W przypadku nieprawidłowego działania pilota zdalnego sterowania natychmiast wyjąć baterie.
- Pilot zdalnego sterowania (i uchwyt ścienny) trzymać z daleka od kart kredytowych lub innych z paskiem magnetycznym. Wbudowane magnesy mogą spowodować nieczytelność paska magnetycznego.
- Nie wystawiać pilota zdalnego sterowania na działanie wilgoci.
- Puste baterie mogą wyciec i uszkodzić pilot zdalnego sterowania. Dlatego w przypadku zaświecenia się symbolu baterii na wyświetlaczu lub braku reakcji po naciśnięciu przycisku baterie należy natychmiast wymienić.
- Jeśli pilot zdalnego sterowania nie jest używany przez dłuższy czas, należy wyjąć baterie.
- Po naciśnięciu przycisku co 10 sekund następuje aktualizacja wskazania wyświetlacza pilota zdalnego sterowania, dopóki płynie woda. Po zatrzymaniu wody wskazanie jest aktualizowane jeszcze trzykrotnie, po czym pilot przechodzi w tryb oszczędzania energii.
- W przypadku nieaktywnego połączenia radiowego urządzenie podgrzeje do ostatniej ustawionej wartości zadanej.

### Wymiana baterii

Po zaświeceniu symbolu baterii  należy wymienić je na nowe baterie AAA.

- Stosowanie baterii przeznaczonych do powtórnego ładowania (akumulatorów) jest zabronione!
- Baterii nie wolno ładować.
- Nie mieszać różnych rodzajów baterii ani nowych ze starymi.
- Podczas wymiany baterii uważać na ich bieguny.

### Utylizacja

Baterie mogą zawierać substancje szkodliwe dla środowiska. Dlatego zużyte baterie należy oddawać do odpowiednich punktów zbiórki. Nie wolno ich wyrzucać razem z odpadami domowymi.

Po zakończeniu użytkowania pilota zdalnego sterowania należy zutylizować baterie oddzielnie od urządzenia.

## 5. Samodzielne rozwiązywanie problemów i serwis



Naprawy mogą być przeprowadzane tylko przez uznane specjalistyczne zakłady instalacyjne.

Jeżeli błędu nie da się usunąć przy pomocy tej tabeli, proszę zwrócić się do Centralnego Biura Obsługi Klienta CLAGE. Proszę trzymać w pogotowiu dane zawarte w tabliczce znamionowej urządzenia!

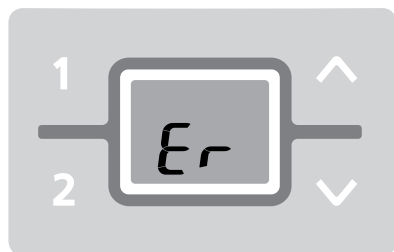

**CLAGE Polska Spółka z o.o.**  
Biuro obsługi klienta

ul. Wichrowa 4  
PL-60-449 Poznań  
Polska

Tel: +48 61-849 94 08  
Faks: +48 61-849 94 09  
E-Mail: serwis@clage.pl  
www.clage.pl

**CLAGE GmbH**  
Biuro obsługi klienta

Pirolweg 1–5  
21337 Lüneburg  
Niemcy

Tel.: +49 4131 8901-40  
Faks: +49 4131 8901-41  
service@CLAGE.de

Przeływowy podgrzewacz wody został starannie wyprodukowany i wielokrotnie sprawdzony przed wysyłką. Jeżeli pojawia się problem, to najczęściej jego przyczyną jest drobność. Najpierw należy wyłączyć i ponownie włączyć bezpieczniki, aby „zresetować” układ elektroniczny. Następnie sprawdzić, czy uda się samodzielnie usunąć problem przy użyciu poniższej tabeli. Pozwoli to uniknąć kosztów za niepotrzebne wezwanie serwisu.

Problem	Przyczyna	Usunięcie
Woda pozostaje zimna, wskazanie temperatury nie świeci	Zadziałał bezpiecznik główny	Wymienić lub włączyć bezpiecznik
	Zadziałało zabezpieczenie ciśnieniowe	Powiadomić dział obsługi klienta
Woda pozostaje zimna, wskazanie temperatury świeci	Zadziałało zabezpieczenie ciśnieniowotermiczne	Powiadomić dział obsługi klienta
Miga wskazanie z komunikatem błędu „Er”	Układ regulacji wyłączył się	Wyłączyć i ponownie włączyć bezpieczniki. Jeśli komunikat błędu jest wyświetlany nadal, powiadomić serwis.
Przepływ ciepłej wody jest coraz słabszy	Odpływ baterii jest zabrudzony lub zanieczyszczony złoгами kamienia	Oczyszczyć regulator strumienia wody, główkę prysznicową lub sitka
	Sitko filtra dopływu wody jest zanieczyszczone lub zawapnione	Zlecić czyszczenie sitka filtra przez fachowca
Wybrana temperatura nie jest osiągnięta, „MAX” świeci się	Zbyt duży przepływ wody	Zredukować przepływ wody przy pomocy armatury
Wybrana temperatura nie jest osiągnięta, „MAX” nie świeci się	W armaturze ma miejsce domieszanie zimnej wody	Pobierać tylko ciepłą wodę, nastawić temperaturę użytkową
Symbol „Słońce” miga	Temperatura wlotowa jest wyższa niż temperatura zadana	Zmniejszyć temperaturę wlotową
Urządzenie grzeje, wskazanie nie świeci się	Brak łączności radiowej	Nacisnąć przycisk
	Puste baterie	Wymienić baterie
Wskazywana wartość pilota zdalnego sterowania się nie zgadza	Pilot w trybie oszczędzania energii	Nacisnąć przycisk na pilocie zdalnego sterowania
Wyświetlany jest symbol baterii	Puste baterie	Włożyć dwie nowe baterie typu AAA
Wskazanie: „no” i urządzenie nie reaguje na pilot zdalnego sterowania	Przekroczony zasięg transmisji radiowej	Umieścić pilot zdalnego sterowania bliżej urządzenia, nacisnąć przycisk
	Zakłócenia spowodowane innymi nadajnikami radiowymi	Wykonać ponowną rejestrację, używając innego kanału radiowego
Wskazanie: „- -” i symbol radia miga	Procedura programowania aktywna	Przytrzymać pilot zdalnego sterowania przed urządzeniem

W przypadku uszkodzenia przewodu przyłączeniowego urządzenia, wymagana jest jego wymiana przez fachowca w celu uniknięcia zagrożeń. Uszkodzony przewód należy wymienić na oryginalny przewód przyłączeniowy firmy (dostępny jako część zamienna).

Jeżeli urządzenie wciąż nie będzie działać prawidłowo, skontaktować się z Biurem Obsługi Klienta.



## Innehållsförteckning

1. Säkerhetsinformation .....	65
2. Apparatbeskrivning.....	67
3. Användning .....	68
Ställa in temperatur .....	68
Programknappar .....	68
Temperaturbegränsning.....	68
Återta fabriksinställningar .....	69
Energispartips .....	69
ECO-Modus .....	69
Kapacitetsgräns.....	69
Återuppvärmning .....	69
Luftning efter underhållsarbeten.....	70
Rengöring och skötsel.....	70
4. Manövrering via fjärrkontroll.....	71
Montera vägghållare .....	71
Idrifttagande .....	71
Anmäla radiofjärrkontrollen hos genomströmningsvärmaren .....	71
Säkerhetsupplysningar .....	72
Batteribyte .....	72
Avfallshantering .....	72
5. Självhjälp vid problem och service.....	73
6. Produktdatablad enligt anvisningarna i EU-förordningarna - 812/2013 814/2013.....	92

## 1. Säkerhetsinformation



**Läs igenom denna bruksanvisning noggrant ända till sista sidan innan du installerar eller använder anordningen. Förvara denna bruksanvisning tillsammans med värmaren för senare användning!**

Denna bruksanvisning vänder sig till fackmän som är ansvariga för installationen av värmaren samt till slutanvändaren. De handledningar som följer med apparaten motsvarar dess tekniska nivå.

Den senaste gällande utgåvan av den här bruksanvisningen finns på [www.clage.de/downloads](http://www.clage.de/downloads)



## 1. Säkerhetsinformation

- Använd värmaren endast om den har installerats korrekt och är i tekniskt fullgott skick.
- Öppna aldrig värmaren utan att först ha brutit strömförsörjningen till den.
- Vidtag inga tekniska ändringar på värmaren eller på el- eller vattenledning- ar.
- Värmaren måste jordas.
- Tänk på att vattentemperaturer över ca 43 °C, i synnerhet av barn, upplevs som heta och kan ge upphov till en känsla av brännskada. Tänk på att även armaturerna blir motsvarande heta efter en längre stunds genomströmning.
- Värmaren är enbart avsedd för hushållsbruk och liknande ändamål inne i slutna utrymmen och får endast användas till uppvärmning av dricksvatten.
- Värmaren får aldrig utsättas för minusgrader.
- De värden som anges på typskylten måste följas.
- Slå i händelse av fel omedelbart ifrån säkringarna. Stäng omgående vatten- tillförseln om värmaren läcker. Låt enbart Clages service eller ett auktorise- rat serviceföretag åtgärda felet.
- Denna värmare kan användas av barn från och med 3 års ålder samt av personer med begränsad fysisk, sensorisk eller mental förmåga eller brist på erfarenhet och kunskaper om detta sker under uppsikt eller om de har instruerats om en säker användning av värmaren och inser vilka risker som kan förekomma i samband med användningen. Barn får inte leka med vär- maren. Rengöring och användarunderhåll får inte utföras av barn utan upp- sikt.
- Ha inte radiofjärrkontrollen och vägghållaren i närheten av kreditkort och dylikt med magnetremsor. De inbyggda magneterna kan göra kortets magnetremsor oläsbara.

## 2. Apparatbeskrivning

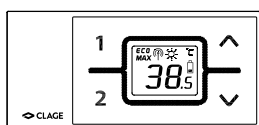
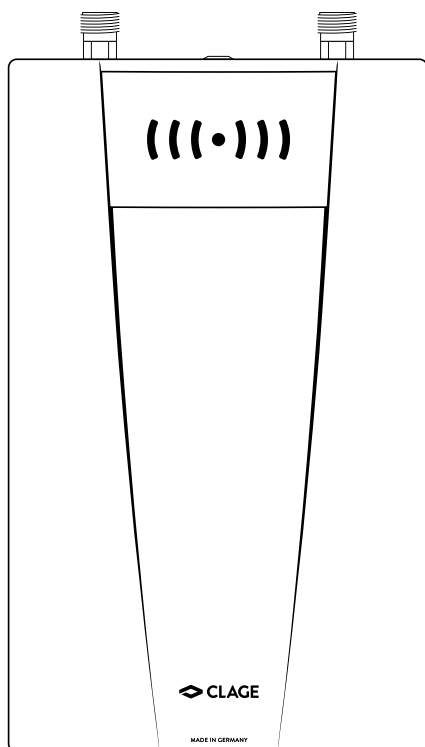

Genomströmningsvärmaren CFX-U är en mikroprocessorstyrd, tryckstabil genomströmningsvärmare för central varmvattenberedning vid ett eller flera tappställen.

Elektroniken reglerar uteffekt utifrån vald utgående vattentemperatur, aktuell temperatur på invattnet samt genomströmningsvolymen, för att värma exakt till inställd temperatur och hålla denna konstant vid tryckfluktuationer. Manövreringen görs via fjärrkontrollen. Önskad utloppstemperatur kan via knapptryckning matas in från 20 °C till 60 °C och läsas av på den digitala displayen.

Intemperaturen kan vara upp till 70 °C, så att drift för eftervärmning från anslutet solenergisystem är möjlig.

Genomströmningsvärmaren kan, i kombination med ett externt belastningsminskningsrelä för elektroniska genomströmningsvärmare eller en förberedd belastningsminskningsbox, användas parallellt med en elektromekanisk spis (se monteringsanvisning för mer information).

## 3. Användning

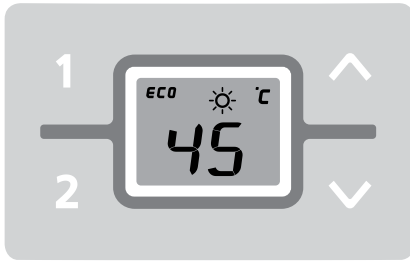

## Ställa in temperatur

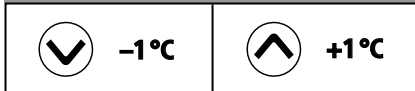

## Komfortområde 35,0..42,0 °C

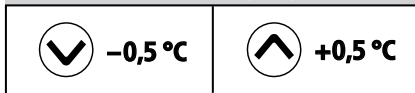

## Välja värde för lagring

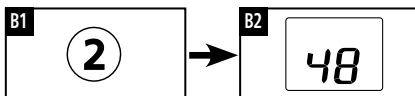
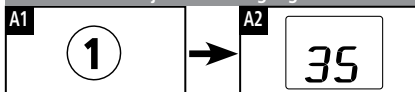

## Spara temperatur

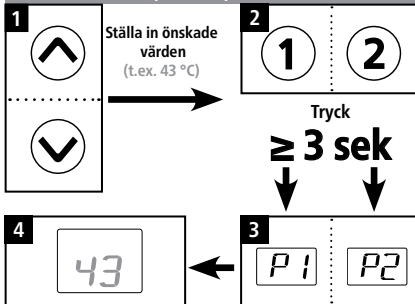

Visa det nya värdet  
(t.ex. 43 °C)

## Skällningsskydd

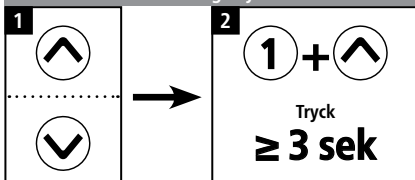

## Skällningsskydd

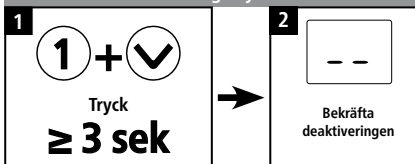

Så snart varmvattenkranen på armaturen öppnas startar genomströmningsvärmaren automatiskt. När armaturen stängs slår apparaten automatiskt ifrån.

## Ställa in temperatur

Med pilknapparna och kan du stegvis ställa in önskad temperatur neråt eller uppåt.

När du trycker kort en gång på en knapp ändras temperaturen 1 °C, i komfortregistret mellan 35,0 och 42,0 °C bara med 0,5 °C. Om du håller en knapp intryckt längre ändras temperaturen kontinuerligt.

**Obs:** Om du med pilknappen ställer in temperaturen på under 20 °C visar displayen "--" och apparaten stänger av uppvärmningsfunktionen.

**Obs:** Om genomströmningsvärmaren är utrustad med en fjärrstyrning och försörjer en dusch har den maximala temperaturen begränsats vid installationen av värmaren och det går inte att ställa in den högre.

## Programknappar

De båda programknapparna ger dig möjlighet att snabbt välja en förinställd temperatur. När du trycker på en programknapp väljs och visas den förinställda temperaturen. Grundinställningen från fabrik är för program ① 35 °C och för program ② 48 °C. Du kan själv lägga in egna värden med programknapparna:

- Med hjälp av en längre tryckning på programknappen sparas den tidigare valda temperaturen. Displayen växlar från "P 1" eller "P 2" till det just sparade temperaturvärdet. Den just inställda temperaturen kan du nu när som helst utnyttja om du trycker på motsvarande programknapp.

## Temperaturbegränsning

Denna genomströmningsvärmare är försedd med en inkopplingsbar temperaturbegränsning. Från fabrik är detta skällningsskydd deaktiverat.

- Inkoppling: Välj en gränstemperatur, håll sedan samtidigt ① och intryckta i minst 3 sekunder. Displayen bekräftar aktiveringen genom att visa "H 1".
- Frånkoppling: tryck samtidigt på programknapparna ① och i minst 3 sekunder. Displayen bekräftar deaktiveringen genom att visa "--".

**Obs:** Vid aktivering av överhettningsskyddet påverkas även programknapparna. Kontrollera därför efter ändringen av överhettningsskyddet programknapparnas fasta värden.

### 3. Användning

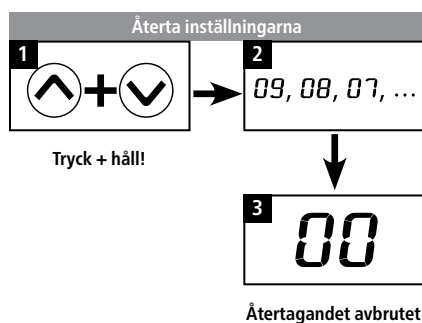

#### Återta fabriksinställningar

Samtliga grundinställningar vid leverans kan återtas:

- Håll samtidigt och nedtryckta, på displayen räknas nu ner i sekundtakt från "09" till "00". Vid "00" kommer Reset, släpps knappen tidigare avbryts processen.

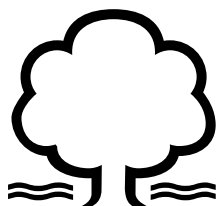

#### Energispartips

Ställ in önskad temperatur på apparaten och öppna bara varmvattentappventilen. Om varmvattentemperaturen är för hög för dig ska du inte blanda in kallt vatten, utan ställ in en lägre temperatur på apparaten. Om du blandar in kallt vatten kylls det redan uppvärmda vattnet ner och dyrbar energi går förlorad. Dessutom lurar det i armaturen inblandade kallvattnet elektronikens regleringsområde, så att en konstant temperatur inte lägre kan garanteras.

#### ECO-Modus

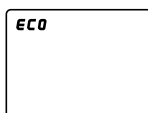

#### ECO-Modus

Symbolen **ECO** indikerar, att apparaten arbetar med energibesparande inställningar. (Det vill säga att den momentana energiförbrukningen, utifrån vald temperatur och genomströmningsvolym, ligger i det energibesparande området.)

#### Kapacitetsgräns nådd

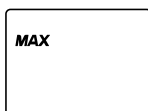

#### Kapacitetsgräns

Om den totala kapaciteten hos genomströmningsvärmare inte räcker till att värma den tappade vattenmängden indikeras detta av **MAX** (t.ex. på vintern med flera tappställen samtidigt öppnade). Genom att minska varmvattengenomströmningen upphör **MAX** att lysa, eftersom kapaciteten åter är tillräcklig för att uppnå inställd temperatur.

#### Ingen kapacitetsinfo



#### Återuppvärmning

När den används med förvämt vatten (t.ex. med solsystem), måste du se till att maximal ingångstemperatur inte överskrids.

Om vid drift med förvämt vatten inloppstemperaturen överstiger det förvalda börvärdet, avges ingen effekt, solsymbolen på displayen tänds.



### Luftning efter underhållsarbeten

Denna genomströmningvärmare är utrustad med en automatisk avkänning av luftblåsor, vilket förhindrar en oavsiktlig torrkörning. Trots detta är det ändå nödvändigt att lufta värmaren före den första driftsättningen. Efter varje tömning (t.ex. efter arbeten på vatteninstallationen, på grund av frostrisk eller efter reparationer på apparaten) måste den luftas på nytt före förnyad driftsättning.

1. Skilj genomströmningvärmaren från nätet genom att bryta med hjälp av säkringen.
2. Skruva bort strålsamlaren från tapparmaturen och öppna sedan kallvattentappventilen för att spola ren vattenledningen och förhindra att apparaten eller strålsamlaren blir nedsmutsad.
3. Öppna och stäng därefter tillhörande tappventil för varmvatten flera gånger tills det inte längre kommer ut någon luft och genomströmningvärmaren är luftfri.
4. Först därefter får man slå på strömmen igen till genomströmningvärmaren och skruva tillbaka strålsamlaren.
5. Efter cirka 10 sekunders kontinuerlig vattenströmning aktiverar apparaten värmen.

### Rengöring och skötsel

- Använd en fuktig trasa för att rengöra plastytor och sanitetsarmaturer. Använd inte polerande rengöringsmedel som innehåller lösningsmedel eller klor.
- För att få ett bra vattenflöde ska strålmunstycket skruvas av och rengöras regelbundet. Låt ett auktoriserat företag kontrollera komponenter på el- och vattensidan vart tredje år så att en problemfri funktion och driftsäkerhet alltid är garanterad.

## 4. Manövrering via fjärrkontroll



Bild A:  
Montering med klistreremisor



Bild B:  
Alternativ montering med pluggar och skruvar

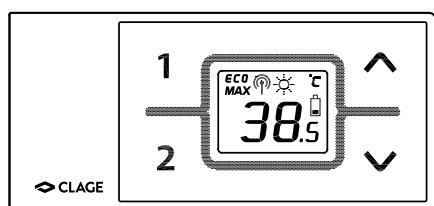

### Technical data

Typ	FX
Driftspänning	3 V
Batterityp	2x AAA Alkaline <sup>1)</sup>
Skyddsklass	IP 20
Räckvidd	10 m inkl. vägg
Sändareffekt	max. 1 mW
Sändnings- / mottagningsfrekvens	868,3 MHz
Strålning	oriktad
Godkännanden	Europa EN 300 220 / CE

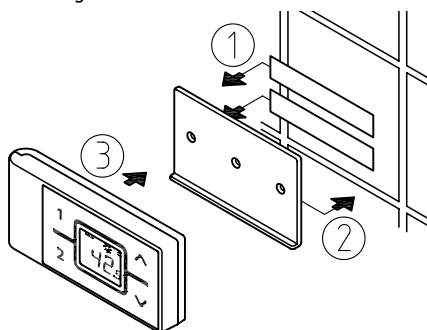
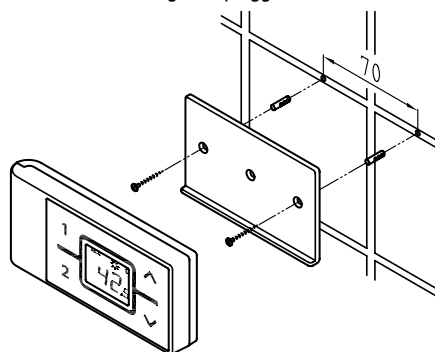
1) Uppladdningsbara batterier får inte användas

### Montera vägghållare

- Kontrollera om radiofjärrkontrollen kan få radiokontakt med genomströmningvärmaren innan vägghållaren monteras.
- Fjärrkontrollens vägghållare kan valfritt klistras fast på ett fast underlag (t.ex. kakel) med de båda klistreremisorna sedan skyddsfolien avlägsnats (bild A) eller med passande pluggar (Ø 4 mm) och skruvar monteras på väggen (bild B).
- Vid användning av klistreremisorerna går det inte att korrigera placeringen efter dittryckning eftersom klistret har en mycket stor vidhäftningskraft. Var noga med att fastklistringen blir i vågrät position.
- Fjärrkontrollen hålls fast med hjälp av en magnet i väggfästet.

### Idrifttagande





När batterierna satts in i radiofjärrkontrollen lyser alla symboler på displayen i ca 4 sekunder. Om effektinställningen redan har genomförts, visar radiofjärrkontrollen då det aktuella börvärdet (fabriksinställning 38 °C) och apparatens status. Om fjärrkontrollen inte fungerar visar displayen »no« och en cykliskt blinkande radiosymbol (se feldiagnos).

Om genomströmningvärmaren försörjer en dusch ska vattentemperaturen begränsas till maximalt 55 °C. Följ genomströmningvärmarens bruks- och underhållsanvisning för detta.

### Anmäla radiofjärrkontrollen hos genomströmningvärmaren

Radiofjärrkontrollen är vid leveransen redan anmäld hos genomströmningvärmaren.

En ny anmälan ska endast göras efter genomförd fabriksreset på CFX eller vid ett kontinuerligt lysande »no« på radiofjärrkontrollen.

1. Kontrollera att strömtillförsen till genomströmningvärmaren är påslagen (säkringar).
2. Ta ur batterierna tills displayen släcks. När batterierna satts i igen lyser alla symboler på displayen i ca 4 sekunder. Tryck på piltangenterna  och  under denna tid. Displayen visar då den aktuella kanalen (1 till 99) med en blinkande strålningssymbol.
3. Använd piltangenterna för att välja  ett  kanalnummer som inte används av någon annan radiofjärrkontroll inom radiatoräckvidden. Bekräfta kanalen med knappen . Displayen växlar till anmälningsläget och visar " - - " och en blinkande strålningssymbol.
4. Håll radiofjärrkontrollen omedelbart framför genomströmningvärmaren.



## 4. Manövrering via fjärrkontroll

5. Radiofjärrkontrollens display växlar till att visa börvärdet.

**Obs: Vi rekommenderar att man alltid byter radiokanal vid den första installationen.**

Om anmälan inte gav ett positivt resultat växlar displayen efter 45 sekunder till »no« med blinkande radiosymbol. Fjärrkontrollen avslutar anmälningsförsöket och befinner sig sedan i strömsparläge. Genom att man trycker på en valfri knapp startas anmälningsprocessen igen.

**Obs:**

- Om effektkopplingen ännu inte har genomförts är drift inte möjlig utan anmäld fjärrkontrollmanövrering.
- Om radiofjärrkontrollen inte är anmäld resp. vid förlust av radiokontakten bibehålls den senast inställda temperaturen.
- För hantverkaren: Efter en reset på genomströmningsvärmaren (se monteringsanvisning, kapitlet »Förnyat idrifttagande« är det absolut nödvändigt att utföra en anmälan.

### Säkerhetsupplysningar

- Ta ur batterierna omgående om radiofjärrkontrollen inte fungerar korrekt.
- Ha inte radiofjärrkontrollen (och vägghållaren) i närheten av kreditkort och dylikt med magnetremsor. De inbyggda magneterna kan göra kortets magnetremsor oläsbara.
- Utsätt inte radiofjärrkontrollen för fukt.
- Tomma batterier kan läcka och skada radiofjärrkontrollen. Av denna anledning ska batterierna bytas genast när batterisymbolen på displayen tänds eller vid bristande reaktion vid en knapptryckning.
- Ta ur batterierna från radiofjärrkontrollen om den inte ska användas under en längre tid.
- Efter ett knapptryck görs en uppdatering av displayen på radiofjärrkontrollen var tionde sekund så länge det rinner vatten. När vattenflödet har stängts av görs en uppdatering av radiofjärrkontrollens display ytterligare tre gånger och sedan växlar radiofjärrkontrollen till energisparläge.
- Utan aktiv radiokontakt värmer genomströmningsvärmaren till det senast inställda börvärdet.

### Batteribyte

Byt batterierna till nya AAA batterier när batterisymbolen  börjas lysa.

- Uppladdningsbara batterier får inte användas!
- Icke-laddningsbara batterier ska inte laddas.
- Olika typer av batterier eller nya och gamla batterier ska inte blandas.
- När du byter batterier ska du kontrollera rätt polaritet.

### Avfallshantering

Batterier kan innehålla miljöfarliga ämnen. Använda batterier ska därför lämnas till batteriinsamlingsställen, de får inte kastas med vanliga hushållsopor.

När livslängden för fjärrkontrollen är slut ska batterierna tas ur och avfallshanteras skilda från resten av apparaten.



## 5. Självhjälp vid problem och service



Reparationer får bara utföras av auktoriserade firmor.

Vänd dig till CLAGE centrala kundservice om ett fel på din apparat inte går att avhjälpa med denna tabell. Ha datan på apparatens typskylt till hands!

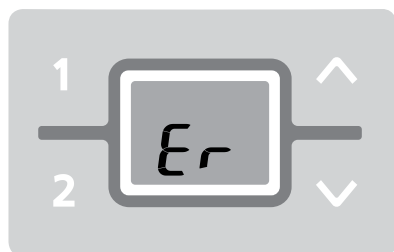

## Zander &amp; Ingeström AB

Box 7206  
187 13 Täby, Sverige  
Besöksadress:  
Tillverkarvägen 11  
187 66 Täby, Sverige  
Switchboard +46 8 80 90 00  
Fax: +46 8 80 90 73  
www.zeta.se  
zander.ingestrom@zeta.se

## CLAGE GmbH

Fabriks kundtjänst

Pirolweg 1–5  
21337 Lüneburg  
Tyskland

Tel +49 4131 8901-40  
Fax +49 4131 8901-41  
E-post: service@clage.de

Din genomströmningsvärmare är noggrant tillverkad och provad flera gånger före leverans. Uppkommer ett problem är detta oftast bara en bagatell. Slå först ifrån strömmen med säkringarna och slå sedan till den igen för att "återställa" elektroniken. Prova sedan om du själv kan avhjälpa felet med hjälp av följande tabell. Du slipper därigenom kostnader och en onödig serviceinsats.

Problem	Orsak	Åtgärd
Vattnet förblir kallt, temperaturvisningen lyser inte	Hussäkring utlöst	Byt säkring eller koppla till den
	Säkerhetstryckströmställaren har utlöst	Informera kundtjänsten
Vattnet förblir kallt, temperaturvisningen lyser	Överhettningsskyddet har utlöst	Informera kundtjänsten
Displayen blinkar med felmeddelande "Er"	Regleringen har kopplat ifrån	Ta ur och sätt tillbaka säkringar. Meddelana service om felmeddelandet är kvar
Varmvatten-genomströmningen blir svagare	Utloppsarmatur smutsigt eller förkalkat	Rengör strålsamlare och duschmunstycke
	Inloppsfilter smutsigt eller förkalkat	Låt fackman rengöra filtersilen
Vald temperatur nås inte - "MAX" lyser	För stor vattengenomströmning	Minska vattengenomströmningen på armaturen
Vald temperatur nås inte - "MAX" lyser inte	Kallvatten blandas till i armaturen	Tappa bara ur varmvatten, ställ in temperaturen för aktuell användning
Symbolen "Sol" lyser	Inloppstemperaturen över börvärdestemperaturen	Minska inloppstemperaturen
Apparaten värmer, displayen lyser inte	Ingen radiokontakt	Tryck på knappen
	Batterierna tomma	Byt batterier
Det värde som visas på radiofjärrkontrollen stämmer inte	Radiofjärrkontrollen i energisparläge	Tryck på fjärrkontrollens knapp
Symbolen "Batteri" visas	Batterierna tomma	Sätt i två nya batterier typ AAA
Display: "no" och apparaten reagerar inte på radiofjärrkontrollen	Räckvidden för radiosändning har överskridits	Placera apparaten närmare apparaten, tryck på nytt
	Störningar på grund av andra radiosändare	Gör en ny anmälan med en annan radiokanal
Display: "--" och radiosymbolen blinkar	Anmälningen är aktiv	Håll radiofjärrkontrollen framför genomströmningsvärmaren

Om värmarens nätanslutningsledning är skadad måste den bytas av en behörig elektriker för att undvika risker. Den skadade ledningen måste bytas mot en originalanslutningsledning (finns som reservdel).

Om värmaren efter detta fortfarande inte fungerar tillfredsställande får du vända dig till Service.

## Obsah

1. Bezpečnostní upozornění .....	74
2. Popis přístroje .....	76
3. Použití .....	77
Nastavení teploty .....	77
Tlačítka programů .....	77
Omezení teploty .....	77
Obnova výchozího nastavení .....	78
Tip pro úsporu energie .....	78
Režim ECO .....	78
Maximální výkon .....	78
Provoz se solárním zařízením .....	78
Odvzdušnění po provedení údržby .....	79
Čištění a péče o přístroj .....	79
4. Bezdrátové dálkové ovládání .....	80
Montáž nástěnného držáku .....	80
Uvedení do provozu .....	80
Registrace rádiového dálkového ovládání v průtokovém ohřívači .....	80
Bezpečnostní pokyny .....	81
Výměna baterií .....	81
Likvidace .....	81
5. Pomoc při problémech a zákaznický servis .....	82
6. Technický list podle nařízení EU - 812/2013 814/2013 .....	92

## 1. Bezpečnostní upozornění



**Pozorně si přečtěte tento návod od začátku až do konce dříve než přístroj instalujete nebo použijete! Uchovejte tento návod k pozdějšímu použití spolu s přístrojem!**

Tento návod je určen odborníkovi, který odpovídá za instalaci přístroje, a koncovému uživateli. Návod, které jsou přiloženy k zařízení, odpovídají technickému stavu zařízení.

Příslušné aktuální vydání tohoto návodu najdete online na stránkách: [www.clage.de/downloads](http://www.clage.de/downloads)



## 1. Bezpečnostní upozornění

- Používejte přístroj jen tehdy, pokud byl správně nainstalován a je v bezvadném technickém stavu.
- Přístroj nikdy neotevírejte, aniž byste předtím trvale odpojili přístroj od proudu.
- Na přístroji ani na elektrických ani vodovodních rozvodech nikdy neprovádějte žádné technické změny.
- Přístroj musí být uzemněn.
- Pamatujte, že teplotu vody vyšší než cca 43 °C vnímají především děti jako horkou a může dojít k opaření. Pamatujte, že po delším používání jsou armatury a baterie horké.
- Přístroj je určen pouze k osobnímu použití v domácnostech a k podobným účelům uvnitř uzavřených místností a nesmí být používán k ohřívání pitné vody.
- Přístroj nesmí být nikdy vystaven mrazu.
- Je nezbytné dodržet hodnoty uvedené na typovém štítku.
- V případě poruchy okamžitě vypněte pojistky. V případě netěsností přístroje okamžitě uzavřete přívod vody. Poruchu nechte odstranit u zákaznického servisu výrobce nebo u autorizované servisní firmy.
- Přístroj smějí používat děti od 3 let a osoby se sníženými fyzickými, senzoric-kými nebo mentálními schopnostmi, nebo osoby s nedostatečnou zkušeností a znalostmi za předpokladu, že budou pod dozorem, nebo budou poučeny o bezpečném použití přístroje a porozumějí nebezpečím, která z použití přístroje plynou. Děti si nesmějí s přístrojem hrát. Čištění a běžnou údržbu nesmějí provádět děti bez dozoru.
- Rádiové dálkové ovládání a nástěnný držák nepřibližujte ke kreditním kartám a podobným předmětům s magnetickým proužkem. Zabudované magnety by mohly vést k nečitelnosti magnetického proužku karty.

## 2. Popis přístroje

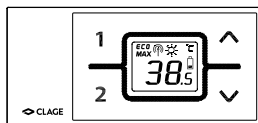
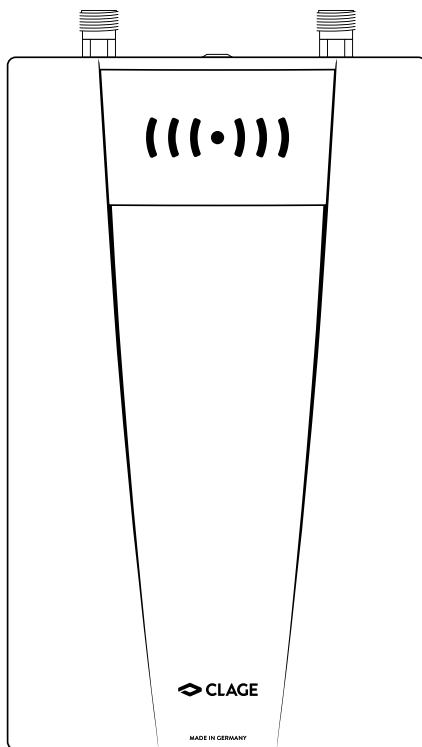

Přístroj CFX-U je tlakový průtokový ohřívač řízený mikroprocesorem, určený k místnímu ohřevu vody pro jedno nebo více odběrových míst.

Elektronika reguluje příkon v závislosti na zvolené výstupní teplotě, příslušné vstupní teplotě a průtokovém množství, a dosahuje tak s přesností na stupeň nastavené teploty, kterou udržuje na konstantní úrovni i při kolísání tlaku. Obsluha se provádí pomocí bezdrátového dálkového ovládání. Požadovanou výstupní teplotu lze zadat pomocí tlačítek od 20 °C do 60 °C a odečíst ji na digitálním displeji.

Vstupní teplota může činit až 70 °C, díky čemuž je možný také dohřívací provoz v solárních zařízeních.

Průtokový ohřívač lze provozovat v kombinaci s externím přednostním relé pro elektronické průtokové ohřívače nebo připravenou krabici s přednostním relé k paralelnímu propojení přístroje s elektrickým sporákem (podrobnosti viz návod k montáži).

## 3. Použití

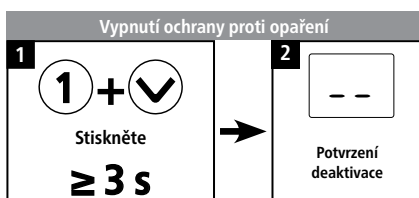
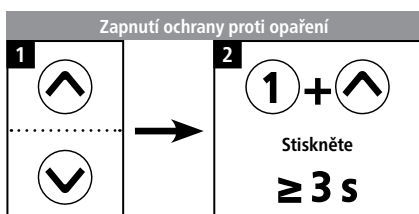
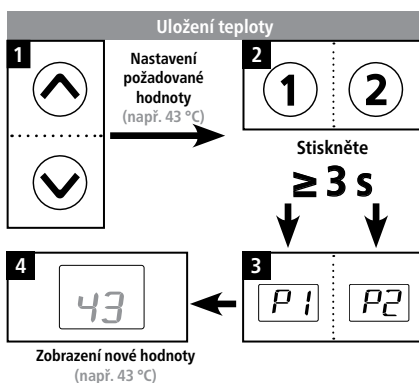
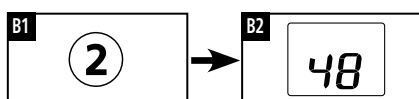
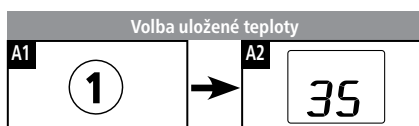
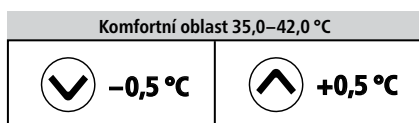
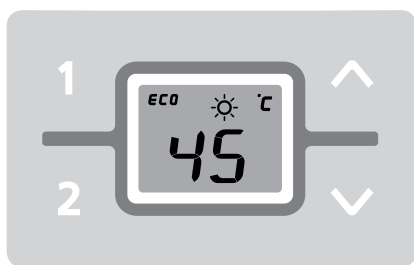

Obsluha průtokového ohřívače se provádí pomocí bezdrátového dálkového ovládní.

Jakmile otevřete kohoutek teplé vody na armatuře, průtokový ohřívač se automaticky zapne. Při uzavření armatury se přístroj automaticky znovu vypne.

## Nastavení teploty

Tlačítka se šipkou ▼ a ▲ můžete po krocích nastavit nižší nebo vyšší požadovanou teplotu.

Jedním krátkým stisknutím tlačítka měníte teplotu o 1 °C, v komfortní oblasti mezi 35,0 a 42,0 °C pouze o 0,5 °C. Stisknete-li tlačítko na delší dobu, mění se nastavení teploty nepřetržitě.

**Upozornění:** Nastavíte-li tlačítkem se šipkou ▼ teplotu pod 20 °C, zobrazí se na displeji »- -« a přístroj deaktivuje funkci ohřevu.

**Upozornění:** Pokud je průtokový ohřívač vybaven dálkovým ovládním a je napojen dodává vodu do sprchy, byla během instalace přístroje omezena maximální teplota a nelze ji nastavit na vyšší hodnotu

## Tlačítka programů

Dvě tlačítka programů vám umožňují rychle volit přednastavenou teplotu. Stisknete-li tlačítko programu, zvolí a zobrazí se přednastavená teplota. Výchozí nastavení činí u programu ① 35 °C a u programu ② 48 °C. Tlačítkům programů můžete přiřadit vlastní nastavení:

- Předem zvolenou teplotu uložíte delším stisknutím tlačítka programu. Zobrazení na displeji se změní z »P 1«, resp. »P 2« na nově uloženou hodnotu teploty. Nově nastavenou teplotu máte nyní k dispozici vždy, když stisknete tlačítko příslušného programu.

## Omezení teploty

Tento průtokový ohřívač je vybaven volitelně spínaným omezovačem teploty. Z výroby je tato funkce ochrany před opařením deaktivována.

- Zapnutí: nastavte mezní teplotu, poté stiskněte nejméně na tři sekundy současně tlačítka ① a ▲. Na displeji se zobrazí krátké potvrzení aktivace v podobě hlášení »H 1«.
- Vypnutí: nejméně na tři sekundy současně stiskněte tlačítko programu ① a tlačítko ▼. Na displeji se zobrazí krátké potvrzení deaktivace v podobě hlášení »- -«.

**Upozornění:** Aktivace omezení teploty ovlivní také tlačítka programů. Po změně omezení teploty zkontrolujte pevné hodnoty přiřazené tlačítkům programů.

## 3. Použití

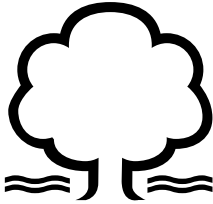
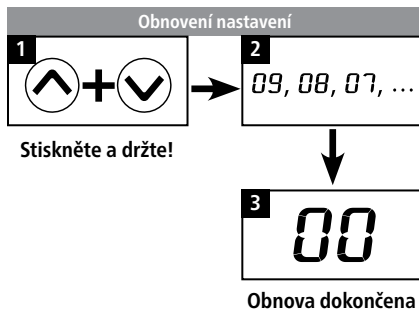

## Obnova výchozího nastavení

Všechna nastavení můžete vrátit do stavu, v němž se nacházela při dodání přístroje:

- Stiskněte současně tlačítka a , na displeji se začne po sekundách odpočítávat hodnota od » 09« do » 00«. Při dosažení hodnoty » 00« se nastavení obnoví, při dřívějším uvolnění tlačítek se obnova nastavení přeruší.

## Tip pro úsporu energie

Nastavte na přístroji požadovanou teplotu a otevřete pouze kohoutek teplé vody. Je-li teplota vody příliš vysoká, nepřidávejte studenou vodu, nýbrž na přístroji zvolte nižší teplotu. Přimícháváte-li studenou vodu, již ohřátá voda se znovu ochlazuje, čímž plýtváte cennou energií. Studená voda přimíchávaná v armatuře není mimoto regulována elektronikou průtokového ohříváče, v důsledku čehož není zaručena konstantní teplota.

CS

Režim ECO

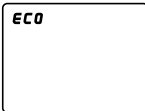

## Režim ECO

Symbol **ECO** indikuje, že přístroj pracuje s úsporným nastavením. (To znamená, že momentální spotřeba energie závisí na zvolené teplotě a na průtoku v úsporném režimu.)

Dosažena výkonová mez

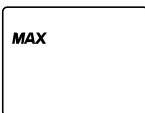

## Maximální výkon

Skutečnost, že plný výkon průtokového ohříváče nedostačuje k ohřátí odebíraného množství vody, je indikována zobrazením textu **MAX** (může k tomu dojít například v zimě při současném otevření více odběrných míst). Snížením průtoku teplé vody zhasne hlášení **MAX**, protože výkon je opět dostatečný k tomu, aby bylo dosaženo nastavené teploty.

Přístroj neohřívá

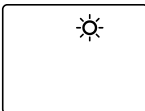

## Provoz se solárním zařízením

Za provozu s předehřátou vodou (např. se solárními systémy) musí být zajištěno, že nedojde k překročení teploty přítoku.

Pokud by při provozu s předehřátou vodou vstupní teplota přesáhla předvolenou požadovanou hodnotu, symbol slunce na displeji indikuje, že přístroj neohřívá.



### Odvzdušnění po provedení údržby

Tento průtokový ohřívač je vybaven automatickým systémem identifikace vzduchových bublin, který zabraňuje nechtěnému chodu naprázdno. Přesto musíte přístroj před prvním uvedením do provozu odvzdušnit. Po každém vypuštění (např. po práci na vodovodní instalaci, z důvodu nebezpečí mrazu nebo po opravách na přístroji) musíte přístroj před opětovným uvedením do provozu znovu odvzdušnit.

1. Odpojte průtokový ohřívač od sítě vypnutím pojistek.
2. Odšroubujte regulátor vodního proudu z odběrné armatury a otevřete nejprve ventil k odběru studené vody k vypláchnutí vodovodního rozvodu. Tím odstraníte nečistoty z přístroje nebo regulátoru vodního proudu.
3. Potom několikrát otevřete a zavřete příslušný odběrný ventil teplé vody, dokud z rozvodu nepřestane unikat vzduch a průtokový ohřívač nebude odvzdušněný.
4. Teprve potom opět smíte zapnout přívod proudu do průtokového ohřívače a našroubovat regulátor vodního proudu.
5. Po cca 10 vteřinách trvalého upouštění vody přístroj aktivuje ohřívání.

### Čištění a péče o přístroj

- Plastový povrch a sanitární baterie pouze otírejte vlhkou utěrkou. Nepoužívejte žádné čisticí písky, rozpouštědla nebo chlorované čisticí prostředky.
- Souvislý proud vody zajistíte pravidelným odšroubováním a čištěním regulátoru průtoku. Nechejte provést každé tři roky kontrolu elektrických a vodovodních součástí specializovaným řemeslníkem tak, aby byla zajištěna řádná funkce a spolehlivost provozu.

## 4. Bezdrátové dálkové ovládání

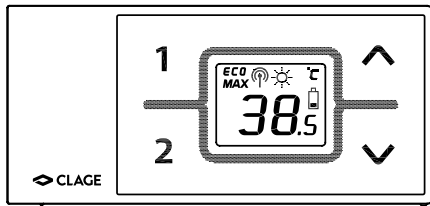

Obrázek A:  
Montáž pomocí lepicích pásků

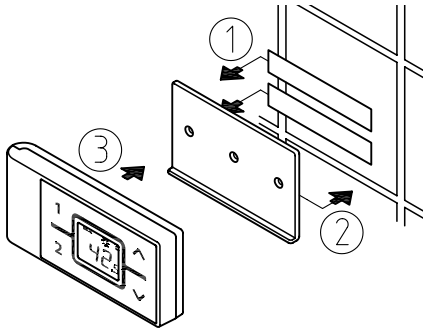

Obrázek B:  
Volitelná montáž pomocí hmoždinek a šroubů

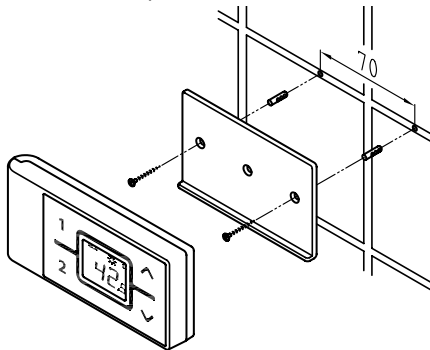

## Technické údaje

Typ	FX
Provozní napětí	3 V
Typ baterií	2x AAA alkalické <sup>1)</sup>
Krytí	IP 20
Dosah	10 metrů přes stěnu
Vysílací výkon	max. 1 mW
Vysílací / přijímací frekvence	868,3 MHz
Vyzařování	nesměrové
Schválení	Evropa EN 300 220 / CE

1) Nesmějí se používat nabíjecí baterie (akumulátory)

## Montáž nástěnného držáku

- Před montáží nástěnného držáku zkontrolujte, zda může rádiový dálkový ovladač na daném místě navázat rádiový kontakt s průtokovým ohřivačem.
- Nástěnný držák bezdrátového dálkového ovládání lze volitelně nalepit na pevný podklad (např. obkládačky) pomocí dvou lepicích pásků po sejmutí ochranných fólií (obrázek A), nebo jej na stěnu namontovat pomocí vhodných hmoždinek (Ø 4 mm) a šroubů (obrázek B).
- Při použití lepicích pásků nelze po přimáčknutí již upravit jejich polohu, protože lepidlo má velmi silnou přilnavost. Při nalepování dejte proto pozor na vodorovnost.
- Dálkové ovládání drží na nástěnném držáku magneticky.

## Uvedení do provozu

Po vložení baterií do rádiového dálkového ovládání se na displeji zobrazí na přibližně čtyři sekundy všechny symboly. Bylo-li již provedeno nastavení výkonu, zobrazí se na rádiovém dálkovém ovládání aktuální požadovaná hodnota (výchozí nastavení je 38 °C) a stav přístroje. V případě chyby při sestavování bezdrátového spojení se na displeji zobrazí hlášení »H0« a cyklicky blikající symbol rádiového signálu (viz diagnostiku chyb).

Pokud je průtokový ohřivač připojen ke sprše, omezte teplotu vody na maximálně 55 °C. Dodržujte přitom návod k obsluze a montáži průtokového ohřivače.

## Registrace rádiového dálkového ovládání v průtokovém ohřivači

Při dodání je rádiové dálkové ovládání v průtokovém ohřivači již zaregistrováno.

Novou registraci provádějte pouze po obnovení výchozího nastavení zařízení CFX nebo pokud se na displeji dálkového ovládání trvale zobrazuje hlášení »H0«.

1. Zajistěte, aby byl zapnut přívod elektrického proudu k průtokovému ohřivači (pojistky).
2. Krátce vyjměte baterie, dokud displej nezhasne. Po opětovném vložení baterií se na displeji zobrazí na přibližně čtyři sekundy všechny symboly. V průběhu toho krátce stiskněte tlačítka se šipkou ↶ a ↷. Na displeji se pak zobrazí aktuální kanál (1 až 99) s blikajícím symbolem rádiového signálu.
3. Tlačítka se šipkami ↶ a ↷ vyberte číslo kanálu, které zatím nebylo vybráno u žádného rádiového dálkového ovládání v dosahu přístroje. Kanál potvrďte tlačítkem ①. Displej se přepne do režimu registrace a zobrazí se na něm »- -« a blikající symbol rádiového signálu.
4. Držte rádiový dálkový ovladač těsně před průtokovým ohřivačem.
5. Na displeji dálkového ovládání se začne zobrazovat požadovaná hodnota.





## 4. Bezdrátové dálkové ovládání

**Upozornění:** Při první instalaci zásadně doporučujeme změnit rádiový kanál na jiný.

Jestliže registrace neproběhla úspěšně, zobrazí se na displeji po 45 sekundách hlášení »❏« a blikající symbol rádiového signálu. Bezdrátové dálkové ovládání ukončí pokus o registraci a přepne se do úsporného režimu. Pokus o registraci zopakujete stisknutím některého z tlačítek.

**Upozornění:**

- Jestliže jste zatím nepřepnuli výkon, není bez zaregistrovaného dálkového ovládání možný provoz.
- V případě nezaregistrovaného dálkového ovládání, resp. při ztrátě bezdrátového kontaktu ohřívá zůstává zachována poslední nastavená teplota.
- Pro specializované pracovníky: Po vyresetování průtokového ohříváče (viz návod k montáži, kapitolu »Opětovné uvedení do provozu«) je bezpodmínečně nutné provést registraci!

### Bezpečnostní pokyny

- V případě chybné funkčnosti rádiového dálkového ovládání ihned vyjměte baterie.
- Rádiové dálkové ovládání (a nástěnný držák) nepřibližujte ke kreditním kartám a podobným předmětům s magnetickým proužkem. Zabudované magnety by mohly vést k nečitelnosti magnetického proužku karty.
- Rádiové dálkové ovládání nevystavujte vlhkosti.
- Vybité baterie mohou vytéct a rádiové dálkové ovládání poškodit. Rozsvítí-li se proto na displeji symbol baterie nebo nereaguje-li přístroj na stisk tlačítek, baterie ihned vyměňte.
- Při delším nepoužívání rádiového dálkového ovládání z něj vyjměte baterie.
- Po stisknutí tlačítek dojde každých 10 vteřin k aktualizaci displeje na rádiovém dálkovém ovládání, dokud teče voda. Po zastavení vody dojde ještě třikrát k aktualizaci displeje rádiového dálkového ovládání, následně se rádiové dálkové ovládání přepne do úsporného režimu.
- Bez aktivního bezdrátového spojení ohřívá průtokový ohříváč v souladu s poslední nastavenou požadovanou hodnotou.

### Výměna baterií

Rozsvítí-li se symbol baterie , vyměňte baterie za nové typu AAA.

- Nesmějí se používat nabíjecí baterie (akumulátory)!
- Baterie, které nejsou určeny k dobíjení, se nesmí dobíjet.
- Nemíchejte rozdílné typy baterií nebo nové a staré baterie.
- Při výměně baterií dávejte pozor na správnou polaritu.

### Likvidace

Baterie mohou obsahovat látky nebezpečné pro životní prostředí. Z toho důvodu je nutné vybité baterie odevzdat do sběrný baterií, nesmějí se vyhazovat do běžného domovního odpadu.

Na konci životnosti dálkového ovládání je nutné baterie zlikvidovat odděleně od zbytku přístroje.

## 5. Pomoc při problémech a zákaznický servis



Opravy smějí provádět pouze autorizované specializované firmy.

Nelze-li chybu přístroje pomocí této tabulky odstranit, obraťte se laskavě na ústřední zákaznický servis firmy CLAGE. Mějte připraveny údaje uvedené na typovém štítku přístroje!

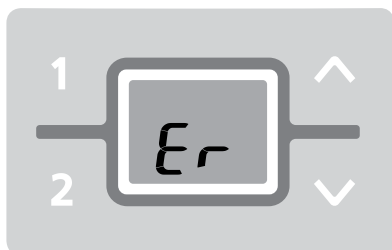
**CLAGE CZ s.r.o.**

Trojanovice 644  
744 01 Frenštát pod Radhoštěm  
Česka Republika

Tel: +420 596-550 207  
Fax: +420 596-51 34 76  
E-mail: info@clagecz.cz  
Internet: www.clagecz.cz

**CLAGE GmbH**

Factory zákaznický servis

Pirolweg 1–5  
21337 Lüneburg  
Německo

Fon: +49 4131 8901-40  
Fax: +49 4131 8901-41  
E-Mail: service@clage.de

Tento průtokový ohřivač byl vyroben pečlivě a před dodáním byl několikrát zkontrolován. Pokud dojde k problémům, bývá jejich příčinou velmi často nějaká maličkost. Nejprve vypněte pojistky a znovu je zapněte, tím »resetujete« elektroniku. Potom se podívejte, zda jste schopni problém vyřešit sami pomocí následující tabulky. Zamezte tím vzniku nákladů na zbytečné využití služeb zákaznického servisu.

Problém	Příčina	Náprava
Voda zůstává studená, ukazatel teploty nesvíí	Výpadek domovní pojistky	Vyměňte pojistky nebo je zapněte
	Aktivoval se bezpečnostní tlakový spínač	Informujte zákaznický servis
Voda zůstává studená, ukazatel teploty svítí	Aktivoval se tepelný bezpečnostní vypínač	Informujte zákaznický servis
Na displeji bliká chybové hlášení »Er«	Vypnul se řídicí systém	Vypněte a znovu zapněte pojistky. Jestliže chybové hlášení nadále přetrvává, informujte zákaznický servis
Zeslabuje se průtok teplé vody	Znečištěná nebo zvápenatělá výstupní armatura	Vyčistěte provzdušňovač průtoku vody, sprchovou hlavici nebo sítko
	Znečištěné nebo zvápenatělé sítko vstupního filtru	Nechejte odborníkem vyčistit sítko filtru
Nelze dosáhnout zvolené teploty, svítí hlášení »MAX«	Příliš velký průtok vody	Snižte průtok vody na armatuře
Nelze dosáhnout zvolené teploty, nesvíí hlášení »MAX«	V armatuře se přimíchává studená voda	Pusťte jen teplou vodu a nastavte teplotu vhodnou pro běžné použití
Bliká symbol slunce	Vstupní teplota je vyšší než požadovaná teplota	Snižte vstupní teplotu
Přístroj ohřívá, displej nesvíí	Není k dispozici bezdrátový kontakt	Stiskněte tlačítko
	Vybité baterie	Vyměňte baterie
Hodnota zobrazená na dálkovém ovládní není správná	Rádiové dálkové ovládní v úsporném režimu	Stiskněte tlačítko rádiového dálkového ovládní
Svíí symbol »baterie«	Vybité baterie	Vložte dvě nové baterie typu AAA
Displej: »no« a přístroj nereaguje na rádiové dálkové ovládní	Překročen dosah bezdrátového přenosu	Umístěte dálkové ovládní blíže k přístroji, stiskněte tlačítko
	Rušení jiným vysílačem	Proveďte znovu přihlášení na jiném kanálu
Displej: »- -« a bliká symbol rádiového signálu	Probíhá registrace	Přidržte dálkové ovládní před průtokovým ohřivačem

Pokud je poškozené elektrické přívodní vedení přístroje, musí jeho výměnu provést odborník tak, aby nedošlo k ohrožení. Poškozené vedení musí být vyměněno za originální přívodní kabely (dodáváme formou náhradního dílu).

Pokud přístroj ani nadále správně nefunguje, kontaktujte zákaznický servis.

## Obsah

1. Bezpečnostné upozornenia .....	83
2. Popis zariadenia .....	85
3. Používanie .....	86
Nastavenie teploty .....	86
Programovacie tlačidlá .....	86
Obmedzenie teploty .....	86
Obnovenie pôvodných nastavení z výrobného závodu .....	87
Ako ušetriť energiu .....	87
Režim ECO .....	87
Výkonnostná hranica .....	87
Dohrev .....	87
Odvzdušnenie po údržbárskych prácach .....	88
Čistenie a ošetrovanie .....	88
4. Rádiové diaľkové ovládanie .....	89
Montáž nástenného držiaka .....	89
Uvedenie do prevádzky .....	89
Prihlásenie rádiového diaľkového ovládania k prietokovému ohrievaču .....	89
Bezpečnostné upozornenia .....	90
Výmena batérií .....	90
Likvidácia .....	90
5. Svojpomoc pri problémoch a zákaznícky servis .....	91
6. Technický list výrobku podľa nariadení EÚ - 812/2013 814/2013 .....	92

## 1. Bezpečnostné upozornenia



**Skôr ako budete prístroj inštalovať alebo používať, prečítajte si tento návod dôkladne až do konca! Uschovajte tento návod pre neskoršie použitie spolu s prístrojom!**

Tento návod sa zameriava na odborníka, ktorý je zodpovedný za inštaláciu prístroja, ako aj na konečného používateľa. Návod, ktoré sú priložené k zariadeniu, zodpovedajú technickému stavu zariadenia.

Príslušné aktuálne vydanie tohto návodu je k dispozícii online na stránke [www.clage.de/downloads](http://www.clage.de/downloads).



## 1. Bezpečnostné upozornenia

- Prístroj používajte len po vykonaní správnej inštalácie a len ak je v technicky bezchybnom stave.
- Prístroj nikdy neotvárajte, pokiaľ predtým nebol k nemu trvale odpojený prívod elektrického prúdu.
- Na prístroji alebo na elektrických a vodovodných vedeniach nevykonávajte žiadne technické zmeny.
- Prístroj musí byť uzemnený.
- Je potrebné mať na zreteli, že teplota vody presahujúca cca 43 °C je predovšetkým u detí pociťovaná ako horúca a môže spôsobiť pocit popálenia. Majte na pamäti, že po dlhšej dobe prietoku sa aj armatúry veľmi zahrejú a stanú horúcimi.
- Prístroj je určený výhradne na domáce použitie a podobné účely v uzavretých miestnostiach a smie sa používať len na ohrev pitnej vody.
- Prístroj nesmie byť nikdy vystavený mrazu.
- Musia sa dodržiavať hodnoty uvedené na typovom štítku.
- V prípade poruchy okamžite vypnite poistky. V prípade netesnosti prístroja uzatvorte okamžite prírodné vedenie vody. Poruchu nechajte odstrániť len zákazníckym servisom alebo autorizovaným odborným servisným strediskom.
- Tento prístroj smú používať deti staršie ako 3 rokov, ako aj osoby so zníženými fyzickými, senzorickými alebo mentálnymi schopnosťami alebo osoby s nedostatočnými skúsenosťami a vedomosťami, za predpokladu, že budú pod dozorom alebo budú poučené o bezpečnom používaní prístroja a porozumejú z toho vyplývajúcim nebezpečenstvám. Deti sa s prístrojom nesmú hrať. Čistenie ani používateľskú údržbu nesmú vykonávať deti bez dozoru.
- Neumiestňujte rádiové diaľkové ovládanie a nástenný držiak do blízkosti kreditných kariet apod. s magnetickým pásikom. Zabudované magnety môžu magnetický pásik kreditnej karty urobiť nečitateľný.

## 2. Popis zariadenia

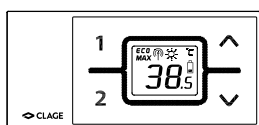
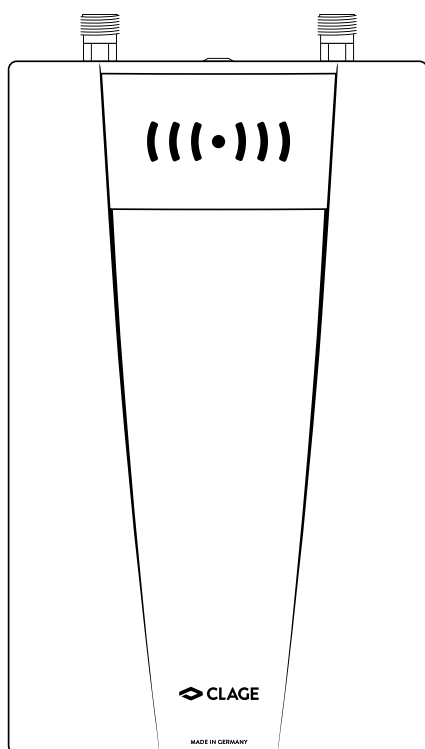

Prietokový ohrievač vody CFX-U je mikroprocesorom riadený, tlakovzdorný prietokový ohrievač pre decentralizovanú prípravu teplej vody na jednom alebo viacerých odberových miestach.

Elektronika reguluje príkon v závislosti na zvolenej výstupnej teplote, príslušnej vstupnej teplote a prietokovom množstve, aby sa na stupeň presne dosiahlo nastavenej teploty a udržalo ju pri tlakových výkyvoch konštantnú. Obsluha sa vykonáva pomocou rádiového diaľkového ovládania. Požadovaná výstupná teplota môže byť zadaná stlačením tlačidiel v rozsahu od 20 °C do 60 °C a prečítaná na digitálnom displeji.

Vstupná teplota môže dosahovať až 70 °C, takže je možná tiež prevádzka pre dodatočný ohrev solárnych zariadení.

Prietokový ohrievač vody sa môže prevádzkovať v kombinácii s externým odpojovacím relé (odľahčenie záťaže) pre elektronické prietokové ohrievače vody alebo pripraveným boxom pre odľahčenie záťaže na paralelné pripojenie zariadenia s elektromechanickým elektrickým šporákom (detaily pozri Montážny návod).

## 3. Používanie

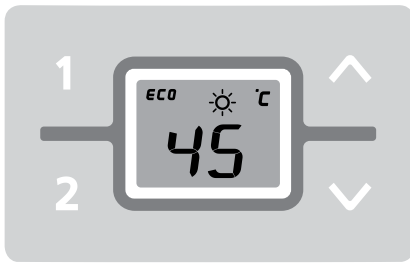

Obsluha prietokového ohrievača sa vykonáva pomocou rádiového diaľkového ovládania.

Akonáhle otvoríte kohútik na teplú vodu na armatúre, zapne sa automaticky prietokový ohrievač. Pri zatvorení armatúry sa zariadenie automaticky zase vypne.

## Nastavenie teploty

S použitím tlačidiel so šípkami  $\downarrow$  a  $\uparrow$  si môžete postupne nastaviť vyššiu alebo nižšiu požadovanú teplotu.

Keď stlačíte krátko jedno tlačidlo, zmení sa teplota o 1 °C, v komfortnom rozsahu medzi 35,0 a 42,0 °C dokonca len o 0,5 °C. Keď stlačíte jedno tlačidlo dlhšiu dobu, dôjde k nepretržitej zmene teploty.

**Upozornenie:** Ak je teplota pomocou tlačidla so šípkou  $\downarrow$  nastavená pod 20 °C, zobrazí sa na displeji » - « a zariadenie funkciu vyhrievania vypne.

**Upozornenie:** Ak je prietokový ohrievač vybavený diaľkovým ovládačom a prístroj zásobuje sprchu, bola počas inštalácie prístroja vymedzená maximálna teplota, ktorú nemožno nastaviť na vyšší stupeň.

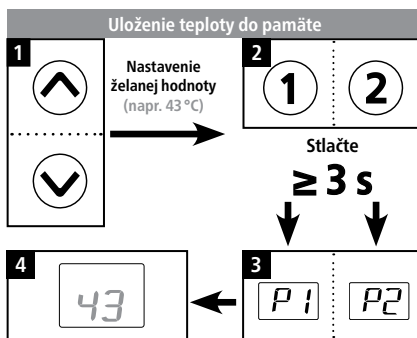
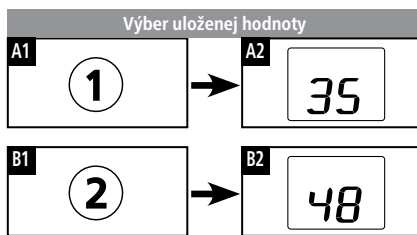
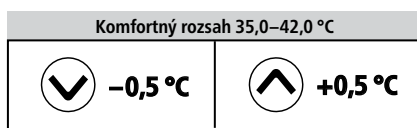

Indikácia novej hodnoty (napr. 43 °C)

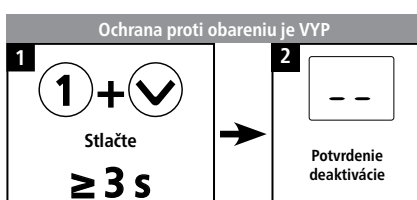
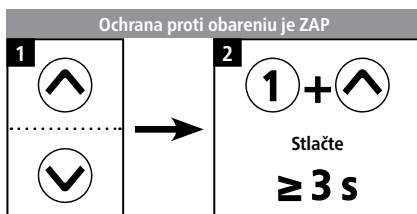

## Programovacie tlačidlá

Obidve programovacie tlačidlá Vám umožňujú zvoliť si rýchlo prednastavenú teplotu. Ak stlačíte niektoré programovacie tlačidlo, zvolí a zobrazí sa prednastavená teplota. Nastavenie z výrobného závodu je pre program ① 35 °C pre program ② 48 °C. Môžete si zvoliť svoje vlastné nastavenie programovacích tlačidiel:

- Dlhším stlačením programovacieho tlačidla sa uloží predtým zvolená teplota do pamäte. Indikácia preskočí z »P l« resp. »P2« na novo uloženú hodnotu teploty. Novo nastavená teplota Vám je k dispozícii vždy keď stlačíte príslušné programovacie tlačidlo.

## Obmedzenie teploty

Prietokový ohrievač je vybavený pripojiteľným obmedzením teploty. Vo výrobnom závode je táto ochrana proti obareniu deaktivovaná.

- Zapnutie: Predvoľte limitnú hodnotu teploty, potom súčasne stlačte tlačidlá ① a  $\uparrow$  a držte najmenej 3 sekundy. Displej krátko potvrdí aktiváciu nápisom »H l«.
- Vypnutie: Stláčajte súčasne programovacie tlačidlo ① a  $\downarrow$  najmenej 3 sekundy. Displej krátko potvrdí deaktiváciu nápisom » - «.

**Upozornenie:** Aktiváciou obmedzenia teploty sú ovplyvnené aj programovacie tlačidlá. Po zmene obmedzenia teploty preto prekontrolujte pevné hodnoty programovacích tlačidiel.

## 3. Používanie

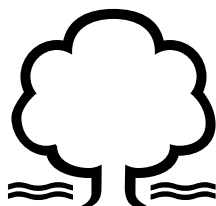
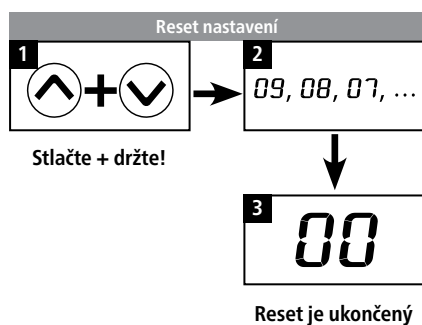

## Obnovenie pôvodných nastavení z výrobného závodu

Všetky nastavenia môžete resetovať na stav pri dodávke:

- Držte súčasne stlačené a , na displeji sa bude teraz odpočítavať v sekundovom takte od » 09« do »00«. Pri »00« sa pôvodné nastavenie (Reset) obnoví, pokiaľ tlačidlá pustíte skôr, celý proces sa zruší.

## Ako ušetriť energiu

Nastavte na zariadení želanú teplotu a otvorte len odberový kohútik teplej vody. Akonáhle cítite, že teplota vody je príliš vysoká, nepridávajte studenú vodu, ale nastavte na zariadení nižšiu teplotu. Pridaním studenej vody by sa síce teplota teplej vody opäť znížila, ale zbytočne by sa spotrebovalo viac hodnotnej energie, ako bolo treba. Navyše, studená voda pridaná do armatúry by nemohla byť kontrolovaná elektronickou reguláciou, čo by malo za následok, že zariadenie by Vám už nemohlo zaručiť stálosť teploty.

Režim ECO

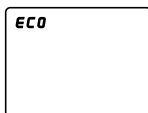

## Režim ECO

Symbol **ECO** indikuje, že zariadenie pracuje s nastavením, ktoré šetrí energiu. (Tzn., že momentálna spotreba energie v závislosti na zvolenej teplote a prietoku leží v oblasti, ktorá šetrí energiu.)

Výkonnostná hranica je dosiahnutá

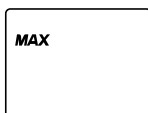

## Výkonnostná hranica

Ak plný výkon prietokového ohrievača vody nestačí na ohriatie veľkého množstva pretekajúcej vody, indikuje sa to rozsvietením nápisu **MAX** (napr. v zime, keď sa otvoria viaceré odberové miesta). Znížením prietoku teplej vody prestane nápis **MAX** svietiť, pretože výkon je pre dosiahnutie nastavenej teploty opäť dostatočný.

Žiaden výkon

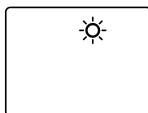

## Dohrev

Pri prevádzke s predhriatou vodou (napr. solárnym systémom) je potrebné uistiť sa, že najvyššia vstupná teplota nebola prekročená.

Ak pri prevádzke s predhriatou vodou prekročí vstupná teplota predvolenú požadovanú hodnotu, zariadenie nebude podávať žiadny výkon a na displeji sa rozsvieti symbol slnka .



### Odvzdušnenie po údržbárskych prácach

Prietokový ohrievač vody je vybavený automatickým rozpoznávaním vzduchových bublín, čím sa predchádza neúmyselnému chodu nasucho. Aj tak musí byť zariadenie pred prvým uvedením do prevádzky odzdušnené. Po každom vyprázdnení (napr. po práci na vodovodnej inštalácii, v prípade nebezpečenstva zamrznutia alebo po opravách prístroja) musí byť zariadenie pred opätovným uvedením do prevádzky znova odzdušnené.

1. Odpojte prietokový ohrievač vody od siete tým, že vypnete poistky.
2. Odskrutkujte prúdový rozstrekovač na odberovej armatúre a otvorte najskôr odberový kohútik studenej vody, aby sa dočista prepláchno vodné potrubie a zabránilo sa prípadnému znečisteniu prístroja alebo prúdového rozstrekovača.
3. Potom niekoľkokrát otvorte a zatvorte príslušný odberový kohútik teplej vody, až kým z potrubia neprestane vychádzať vzduch a ohrievač vody je odzdušnený.
4. Až potom môžete znova pripojiť prívod elektrického prúdu k prietokovému ohrievaču vody a naskrutkovať prúdový rozstrekovač.
5. Po cca 10 sekundách nepretržitého prietoku vody aktivuje zariadenie ohrev.

### Čistenie a ošetrovanie

- Plastové povrchy a sanitárne armatúry poutierajte iba vlhkou handrou. Nepoužívajte žiadne abrazívne čistiace prostriedky a prostriedky obsahujúce riedidlá a chlór.
- Pre dobrú dodávku teplej vody by ste mali pravidelne odskrutkovať a vyčistiť regulátor prúdu vody. Každé tri roky nechajte skontrolovať autorizovaným odborným servisným strediskom elektrické a vodovodné konštrukčné diely, aby bola vždy zaručená bezporuchová funkcia a prevádzková bezpečnosť.



## 4. Rádiové diaľkové ovládanie

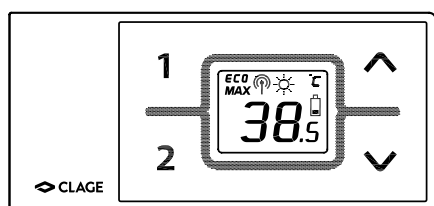

Obrázok A:  
Montáž s lepiacimi páskami

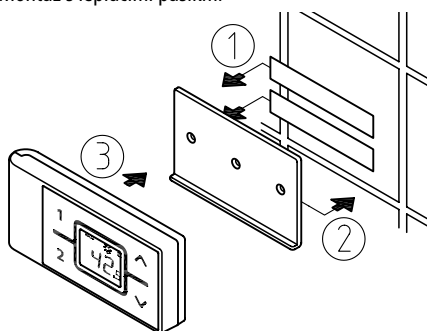

Obrázok B:  
Alternatívna montáž s hmoždinkami a skrutkami

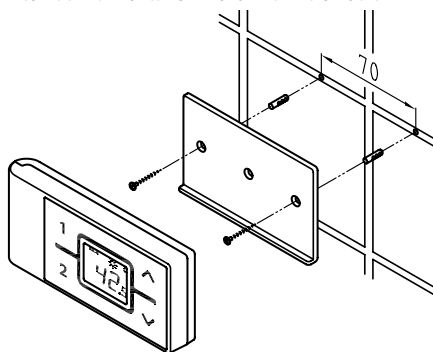

## Technické údaje

Typ	FX
Prevádzkové napätie	3V
Typ batérií	2x AAA alkalické <sup>1)</sup>
Druh krytia	IP 20
Dosah	10 metrov vrát. steny
Vysielací výkon	max. 1 mW
Frekvencia vysielania / príjmu	868,3 MHz
Rádiové vyžarovanie	nesmerované
Schválenie	Európa EN 300 220 / CE

1) Dobijateľné batérie (akumulátory) sa nesmú používať

## Montáž nástenného držiaka

- Pred montážou stenového držiaka skontrolujte, či dokáže rádiové diaľkové ovládanie na predurčenej pozícii nadviazať rádiové spojenie k prietokovému ohrievaču.
- Nástenný držiak rádiového diaľkového ovládania sa môže alternatívne nalepiť s pomocou obidvoch lepiacich pásov po stiahnutí ochranných fólií na pevný podklad (napr. obkladačku) (obrázok A) alebo namontovať na stenu pomocou vhodných hmoždínok (Ø 4 mm) a skrutiek (obrázok B).
- Pri použití lepiacich pásov už nie je po pritlačení možná žiadna korektúra polohy, pretože lepidlo má veľmi vysokú príľnavosť. Dbajte preto pri prilepovaní na vodorovnú polohu.
- Diaľkové ovládanie je na nástennom držiaku pripevnené magneticky.

## Uvedenie do prevádzky

Po vložení batérií do rádiového diaľkového ovládania svietia všetky symboly displeja na asi 4 sekundy. Ak už bolo vykonané nastavenie výkonu, zobrazuje rádiové diaľkové ovládanie aktuálnu požadovanú hodnotu (nastavenie z výrobného závodu 38 °C) a stav zariadenia. Pri chybnom rádiovom spojení indikuje displej nápis »no« a cyklicky blikajúci rádiový symbol (pozri Diagnostika chýb).

Keď prietokový ohrievač zásobuje sprchu, musí sa teplota vody obmedziť na maximálne 55 °C. Pritom dodržiavajte návod na použitie a montážny návod prietokového ohrievača.

## Prihlásenie rádiového diaľkového ovládania k prietokovému ohrievaču

Pri dodávke je už rádiové diaľkové ovládanie k zariadeniu prihlásené.

Opätovné prihlásenie urobte len po resete na nastavenia z výrobného závodu na CFX alebo pri nepretržitej svietiacej indikácii »no« na rádiovom diaľkovom ovládaní.

1. Zabezpečte, aby bol zapnutý prívod elektrického prúdu k prietokovému ohrievaču (poistky).
2. Vyberte nakrátko batérie, až kým displej nezhasne. Po opätovnom vložení batérií svietia všetky symboly displeja na cca 4 sekundy. Počas tejto doby stlačte tlačidlá so šípkami ⬆ a ⬇. Displej potom zobrazí aktuálny kanál (1 až 99) s blikajúcim rádiovým symbolom.
3. Zvoľte pomocou tlačidiel so šípkami ⬆ a ⬇ číslo kanála, ktoré nebolo zvolené žiadnym iným rádiovým diaľkovým ovládaním v rádiovom dosahu. Potvrďte kanál tlačidlom ①. Indikácia preskočí do režimu prihlásenia a zobrazí »-« a blikajúci rádiový symbol.

## 4. Rádiové diaľkové ovládanie

4. Rádiové ovládacie zariadenie podržte bezprostrednej pred prietokovým ohrievačom.
5. Displej rádiového diaľkového ovládania preskočí na indikáciu požadovanej hodnoty.

### Upozornenie: Pri prvej inštalácii spravidla odporúčame zmenu rádiového kanála.

Ak nebolo prihlásenie úspešné, preskočí indikácia po 45 sekundách na nápis »no« s blikajúcim rádiovým symbolom. Rádiové diaľkové ovládanie ukončí pokus prihlásenia a nachádza sa v režime úspory prúdu. Stlačením ľubovoľného tlačidla sa proces prihlásenia spustí znova.

### Upozornenia:

- Ak nebolo ešte prepnutie výkonu vykonané, nie je bez prihláseného rádiového diaľkového ovládania možná žiadna prevádzka.
- Pri neprihlásenom rádiovom diaľkovom ovládaní, resp. pri strate rádiového kontaktu, zostáva zachovaná posledne nastavená teplota!
- Pre odborného remeselníka: Po resete prietokového ohrievača (pozri Montážny návod, kapitola »Opätovné uvedenie do prevádzky«) sa musí bezpodmienečne vykonať prihlásenie!

### Bezpečnostné upozornenia

- Pri chybných funkciách diaľkového ovládania okamžite vyberte batérie.
- Rádiové diaľkové ovládanie (a stenový držiak) neumiestňujte do blízkosti kreditných kariet apod. s magnetických pásičkom. Zabudované magnety môžu spôsobiť, že magnetický pásik karty bude nečitateľný.
- Rádiové diaľkové ovládanie nevystavujte vlhkosti.
- Prázdne batérie môžu vytiect' a poškodiť diaľkové ovládanie. Preto pri rozsvietenom symbole batérie na displeji alebo chýbajúcej reakcii na stlačenie tlačidla batérie okamžite vymeňte.
- Ak diaľkové ovládanie nebudete dlhšiu dobu používať, batérie z diaľkového ovládania vyberte.
- Po stlačení tlačidla sa každých 10 sekúnd vykonáva na rádiovom diaľkovom ovládaní aktualizácia displeja dovtedy, kým tečie voda. Po zastavení prietoku vody sa uskutoční ešte 3-krát aktualizácia indikácie rádiového diaľkového ovládania, potom sa rádiové diaľkové ovládanie prepne do režimu šetrenia energie.
- Bez aktívneho rádiového spojenia ohrieva zariadenie vodu na naposledy nastavenú požadovanú hodnotu.

### Výmena batérií

Pri rozsvietení symbolu batérie  vymeňte batérie za nové batérie typu AAA.

- Dobíjateľné batérie (akumulátory) sa nesmú používať!
- Nenabíjateľné batérie sa nesmú nabíjať.
- Rôzne typy batérií alebo nové a použité batérie sa nesmú miešať.
- Pri výmene batérií dodržujte správnu polaritu.

### Likvidácia

Batérie môžu obsahovať látky, ktoré sú škodlivé pre životné prostredie. Preto sa musia použité batérie odovzdávať na zberných miestach použitých batérií, nesmú sa dávať do normálneho domového odpadu.

Ku koncu životnosti diaľkového ovládania sa musia batérie zlikvidovať oddelene od zvyšku zariadenia.

## 5. Svojpomoc pri problémoch a zákaznícky servis



Opravy smú vykonávať len autorizované odborné servisné strediská.

Ak sa chyba Vášho zariadenia nedá odstrániť pomocou tejto tabuľky, obráťte sa prosím na Factory Zákaznícky servis fy CLAGE. Majte prosím pripravené údaje uvedené na typovom štítku zariadenia!

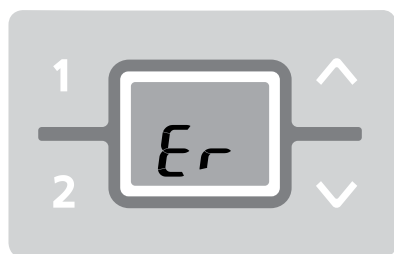

## KAMA - Škvarka Kamil

Mjr. Archipova 180 - Vyšný Kubín  
027 01 VYSNÝ KUBÍN (Dolný Kubín)  
Slovenská Republika

Tel: +421 43-58 64 414  
Tel. služby +421 91 150 60 53  
Fax: +421 43-58 20 672  
E-Mail: kama@kama.sk  
Internet: www.kama.sk

## CLAGE GmbH

Factory Zákaznícky servis

Pirolweg 1–5  
21337 Lüneburg  
Nemecko

Tel +49 4131 8901-40  
Fax +49 4131 8901-41  
E-mail: service@clage.de

Váš prietokový ohrievač vody bol vyrobený svedomito a pred expedíciou bol niekoľkokrát preskúšaný. Ak sa vyskytne problém, často ide o maličkosť. Najskôr vypnite a znova zapnite poistky, aby sa elektronika »opätovne nastavila«. Napokon skúste problém vyriešiť sami pomocou pokynov uvedených v nasledujúcej tabuľke. Vyhnite sa tak výdavkom za zbytočný výjazd pracovníkov zákazníckeho servisu.

Problém	Príčina	Odstránenie
Voda zostáva studená, indikátor teploty svieti	Došlo k výpadku domovej poistky	Vymeňte alebo zapnite poistku
	Spustil sa bezpečnostný tlakový spínač	Informujte zákaznícky servis
Voda zostáva studená, indikátor teploty svieti	Spustil sa bezpečnostný teplotný spínač	Informujte zákaznícky servis
Na displeji bliká chybové hlásenie »Er«	Regulácia vypla	Vypnite a znova zapnite poistky. Ak chybové hlásenie naďalej trvá, informujte zákaznícky servis.
Prietok teplej vody je príliš nízky	Výtoková armatúra je znečistená alebo kalcifikovaná	Vyčistite úsporný regulátor, sprchovú hlavicu alebo sitká
	Sitko vstupného filtra je znečistené alebo kalcifikované	Nechajte vyčistiť sitko filtra odborníkom
Zvolená teplota nie je dosiahnutá, svieti »MAX«	Prietok vody je príliš silný	Redukujte prietok vody na armatúre
Zvolená teplota nie je dosiahnutá, »MAX« nesvieti	Do armatúry sa primiešava studená voda	Odoberajte len teplú vodu, nastavte teplotu pre spotrebu
Bliká symbol »Slnko«	Vstupná teplota je vyššia ako požadovaná hodnota teploty	Znížte vstupnú teplotu
Zariadenie ohrieva, displej nesvieti	Žiaden rádiový kontakt	Stlačte tlačidlo
	Batérie sú prázdne	Vymeňte batérie
Indikácia na rádiovom diaľkovom ovládaní: Hodnota nesúhlasí	Režim šetrenia energie diaľkového ovládania	Stlačte tlačidlo na diaľkovom ovládaní
Svieti symbol »Batéria«	Batérie sú prázdne	Použite dve nové batérie typu AAA
Indikácia: »no« a zariadenie nereaguje na diaľkové ovládanie	Bol prekročený dosah prenosu rádiového signálu	Umiestnite diaľkové ovládanie bližšie k zariadeniu, stlačte tlačidlo
	Poruchy inými rádiovými vysielacími	Vykonajte opätovné prihlásenie pomocou iného rádiového kanálu
Indikácia: »-« a bliká rádiový signál	Je aktívny proces prihlásenia	Držte rádiové diaľkové ovládanie pred prietokovým ohrievačom

Ak je poškodené prípojné sieťové vedenie prístroja, musí ho vymeniť odborník, aby sa zabránilo ohrozeniam. Poškodené vedenie sa musí vymeniť za originálne prípojné vedenie od firmy (možné dostať ako náhradný diel).

Ak prístroj aj naďalej nebude fungovať správne, obráťte sa na zákaznícky servis.

5. Produktdatenblatt / Product data sheet / Fiche technique de produit / Productinformatieblad / Ficha do produto /  
Ficha de datos del producto / Karta danych produktu / Produktdatablad / Technický list / Technický list

Produktdatenblatt nach Vorgabe der EU Verordnungen - 812/2013 814/2013

a	b		c	d	e	f	h	i
	b.1	b.2			$\eta_{WH}$ %	AEC kWh	°C	$L_{WA}$ dB(A)
CLAGE	CFX-U	4FF135E	XS	A	39	468	60	15

Erläuterungen

a	Name oder Warenzeichen
b.1	Gerätebezeichnung
b.2	Gerätetyp
c	Lastprofil
d	Klasse Warmwasserbereitungs-Energieeffizienz
e	Warmwasserbereitungs-Energieeffizienz
f	Jährlicher Stromverbrauch
g	Alternatives Lastprofil, die entsprechende Warmwasserbereitungs-Energieeffizienz und der entsprechende jährliche Stromverbrauch, sofern verfügbar.
h	Temperatureinstellungen des Temperaturreglers des Warmwasserbereiters
i	Schallleistungspegel in Innenräumen

Zusätzliche Hinweise



Alle bei der Montage, Inbetriebnahme, Gebrauch und Wartung des Warmwasserbereiters zu treffenden besonderen Vorkehrungen sind in der Gebrauchs- und Montageanleitung zu finden.



Alle angegebenen Daten wurden auf Grundlage der Vorgabe der europäischen Richtlinien ermittelt. Unterschiede zu Produktinformationen, die an anderer Stelle angeführt werden, basieren auf unterschiedlichen Testbedingungen.

Der Energieverbrauch wurde nach einem standardisierten Verfahren nach EU-Vorgaben ermittelt. Der reale Energiebedarf des Gerätes hängt von der individuellen Anwendung ab.

## 5. Produktdatenblatt / Product data sheet / Fiche technique de produit / Productinformatieblad / Ficha do produto / Ficha de datos del producto / Karta danych produktu / Produktdatablad / Technický list / Technický list

### > en Product data sheet in accordance with EU regulation

(a) Brand name or trademark, (b.1) Model, (b.2) Type, (c) Specified load profile, (d) Energy-efficiency class, (e) Energy-efficiency, (f) Annual power consumption, (g) Additional load profile, the appropriate energy-efficiency and the annual power consumption, if applicable, (h) Temperature setting for the temperature controller, (i) Sound power level, internal.

All specific precautions for assembly, installation, maintenance and use are described in the operating and installation instructions. All data in this product spec sheet are determined by applying the specifications of the relevant European directives. Differences to other product information listed elsewhere may result in different test conditions. The power consumption was determined in compliance with standardized measurement method based on EU guidelines. The real energy consumption is pending on individual requirements.

### > fr Fiche technique de produit conformément aux indications des règlements de l'UE

(a) Nom ou marque, (b.1) Désignation de l'appareil, (b.2) Type d'appareil, (c) Profil de charge, (d) Classe d'efficacité énergétique en préparation d'ECS, (e) Efficacité énergétique en préparation d'ECS, (f) Consommation électrique annuelle, (g) Profil de charge alternatif, efficacité énergétique en préparation d'ECS correspondante et consommation électrique annuelle correspondante, sous réserve qu'elles soient disponibles, (h) Réglages de température de l'élément de réglage de la température du chauffe-eau, (i) Niveau de puissance acoustique à l'intérieur.

Remarques supplémentaires : Toutes les dispositions particulières à prendre lors du montage, de la mise en service, de l'utilisation et de l'entretien du chauffe-eau se trouvent dans les instructions d'utilisation et d'installation. Toutes les données indiquées ont été déterminées sur la base des indications des directives européennes. Contrairement aux informations sur le produit qui figurent à un autre endroit, elles s'appuient sur des conditions d'essai différentes. La consommation d'énergie a été déterminée d'après un procédé normalisé selon les indications UE. Le besoin en énergie réel de l'appareil dépend de l'application individuelle.

### > nl Productinformatieblad conform de EU-verordeningen

(a) Naam of handelsmerk, (b.1) Aanduiding toestel, (b.2) Type toestel, (c) Belastingprofiel, (d) Energie-efficiëntieklasse bij warmwaterproductie, (e) Energie-efficiëntie bij warmwaterproductie, (f) Jaarlijks stroomverbruik, (g) Alternatief belastingprofiel, dienovereenkomstige energie-efficiëntie bij warmwaterproductie en jaarlijks stroomverbruik, indien beschikbaar, (h) Temperatuurinstellingen van de temperatuurregeling van het warmwatertoestel, (i) Geluidsvermogensniveau in binnenruimten.

Aanvullende informatie: alle bijzondere maatregelen die in het kader van montage, inbedrijfstelling, bedrijf en onderhoud van het warmwatertoestel genomen moeten worden, kunnen in de gebruik- en installatiehandleiding worden geraadpleegd. Alle genoemde gegevens zijn bepaald op basis van de van toepassing zijnde Europese richtlijnen. Verschillen met elders genoemde productinformatie zijn te wijten aan de verschillende testomstandigheden. Het energieverbruik is bepaald overeenkomstig een gestandaardiseerde procedure conform de EU-voorschriften. Het werkelijke energieverbruik van het toestel is afhankelijk van het individuele gebruik.

### > pt Ficha do produto conforme regulamentos da UE

(a) nome ou marca registada, (b.1) designação do aparelho, (b.2) tipo de aparelho, (c) perfil de carga, (d) classe de eficiência energética do aquecimento de água, (e) eficiência energética do aquecimento de água, (f) consumo anual, (g) perfil de carga alternativo, a eficiência energética do aquecimento de água correspondente e o consumo anual correspondente, se disponível, (h) ajustes de temperatura do regulador da temperatura do aquecimento de água, (i) nível de potência sonora no interior.

Indicações adicionais: Precauções a tomar durante a montagem, colocação em funcionamento, utilização e manutenção do aquecimento de água encontram-se nas instruções de utilização e montagem. Todos os dados foram calculados com base na definição das diretivas europeias. Divergências com informações do produto, referidas num outro local, têm como base diferentes condições de teste. O consumo foi calculado por procedimento padronizado conforme as prescrições da UE. O consumo real do aparelho depende de cada utilização.

### > es Ficha de datos del producto conforme a los reglamentos de la CE

(a) Nombre o marca comercial, (b.1) Denominación del aparato, (b.2) Tipo de aparato, (c) Perfil de carga, (d) Clase de eficiencia energética de la producción de agua caliente, (e) Eficiencia energética de la producción de agua caliente, (f) Consumo anual de corriente, (g) Perfil de carga alternativo, la correspondiente eficiencia energética de producción de agua caliente y el consumo anual de corriente, si estuvieran disponibles, (h) Ajustes de temperatura del regulador del calentador de agua, (i) Nivel de potencia acústica en interiores.

Notas adicionales: Todas las medidas especiales que hay que tomar para el montaje, la puesta en funcionamiento, el empleo y el mantenimiento se encuentran en las instrucciones de empleo y de instalación. Todos los datos ofrecidos han sido determinados sobre la base de las directivas europeas. Las diferencias con informaciones del producto aducidas en otros lugares se basan en diferentes condiciones de ensayo. El consumo de energía ha sido determinado conforme a un procedimiento estandarizado según requisitos de la UE. El consumo real de energía del aparato depende del empleo individual.

### > pl Karta danych produktu zgodnie z wytycznymi rozporządzeń EU

(a) Nazwa lub znak towarowy, (b.1) Nazwa urządzenia, (b.2) Typ urządzenia, (c) Profil obciążenia, (d) Klasa wydajności energetycznej przygotowywania ciepłej wody, (e) Wydajność energetyczna przygotowywania ciepłej wody, (f) Roczne zużycie prądu, (g) Alternatywny profil obciążenia, odpowiednia wydajność energetyczna przygotowywania ciepłej wody i odpowiednie roczne zużycie prądu, o ile dostępne, (h) Ustawienia temperatury regulatora temperatury pogrzewacza wody, (i) Poziom ciśnienia akustycznego w pomieszczeniach.

Dodatkowe wskazówki: Wszystkie szczególne środki, które należy podejmować w trakcie montażu, uruchamiania, użytkowania i konserwacji podgrzewacza wody są zawarte w instrukcji montażu i obsługi. Wszystkie podane dane zostały określone na podstawie wytycznych zawartych w dyrektywach europejskich. Różnice względem informacji o produkcie podanych w innym miejscu wynikają z różnych warunków testowych. Zużycie energii określono na podstawie ustandaryzowanej metody zgodnie z wytycznymi UE. Rzeczywiste zapotrzebowanie urządzenia na energię jest zależne od konkretnego zastosowania.

## 5. Produktdatenblatt / Product data sheet / Fiche technique de produit / Productinformatieblad / Ficha do produto / Ficha de datos del producto / Karta danych produktu / Produktdatablad / Technický list / Technický list

### > sv Produktdatablad enligt anvisningarna i EU-förordningarna

(a) namn eller varumärke, (b.1) apparatritning, (b.2) typ av apparat, (c) lastprofil, (d) klass energieffektivitet vid varmvattenberedning, (e) energieffektivitet vid varmvattenberedning, (f) årlig strömförbrukning, (g) alternativ lastprofil, motsvarande energieffektivitet vid varmvattenberedning och motsvarande årlig strömförbrukning, om dessa uppgifter är tillgängliga, (h) temperaturinställningar för varmvattenberedarens temperaturregulator, (i) ljudeffektivitet inomhus.

Ytterligare information: Alla särskilda åtgärder som måste vidtas vid montering, idrifttagande, användning och underhåll av varmvattenberedaren finns i bruks- och monteringsanvisningen. Alla angivna data har fastställts med utgångspunkt från europeiska direktiv. Skillnader jämfört med produktinformation som finns på annan plats beror på olika testförutsättningar. Energiförbrukningen har fastställts enligt en standardiserad metod i enlighet med EU-anvisningarna. Det reella energibehovet för apparaten beror på den individuella användningen.

### > cs Technický list podle nařízení EU

(a) název nebo značka zboží, (b.1) označení přístroje, (b.2) typ přístroje, (c) zátěžový profil, (d) třída energetické účinnosti při přípravě teplé vody, (e) energetická účinnost při přípravě teplé vody, (f) roční spotřeba elektrického proudu, (g) alternativní zátěžový profil, odpovídající energetická účinnost při přípravě teplé vody a příslušná roční spotřeba elektrické energie, pokud je k dispozici, (h) nastavení regulátoru teploty na zařízení k ohřevu teplé vody, (i) hladina akustického výkonu v místnosti.

Další pokyny: Veškerá zvláštní opatření potřebná při montáži, uvedení do provozu, použití a údržbě zařízení k přípravě teplé vody jsou uvedena v návodu k použití a instalaci. Veškeré uvedené údaje byly stanoveny na základě požadavků evropských směrnic. Důvodem rozdílů vzhledem k informacím o výrobku, které byly uvedeny na jiném místě, jsou odlišné podmínky testování. Spotřeba elektrické energie byla stanovena na základě standardizovaných metod podle požadavků EU. Skutečná spotřeba elektrické energie u přístroje závisí na individuálním využití.

### > sk Technický list výrobku podľa nariadení EÚ

(a) názov alebo značka, (b.1) označenie prístroja, (b.2) typ prístroja, (c) záťažový profil, (d) trieda energetickej účinnosti prípravy teplej vody, (e) energetická účinnosť prípravy teplej vody, (f) ročná spotreba elektrického prúdu, (g) alternatívny záťažový profil, príslušná energetická účinnosť prípravy teplej vody a príslušná ročná spotreba el. prúdu, pokiaľ je k dispozícii, (h) teplotné nastavenia regulátora teploty zariadenia na prípravu teplej vody, (i) hladina akustického výkonu vo vnútorných priestoroch.

Dodatočné pokyny: Všetky osobitné opatrenia, ktoré je potrebné vykonať pri montáži, uvedení do prevádzky, používaní a údržbe zariadenia na prípravu teplej vody, sú uvedené v návode na používanie a inštaláciu. Všetky uvedené údaje boli stanovené na základe nariadenia európskych smerníc. Rozdiely oproti informáciám o výrobku, ktoré sú uvedené na inom mieste, sa zakladajú na odlišných podmienkach testovania. Spotreba energie bola stanovená štandardizovaným postupom podľa nariadení EÚ. Skutočná spotreba energie zariadenia závisí od individuálneho použitia.



## Kurzanleitung Quick reference guide

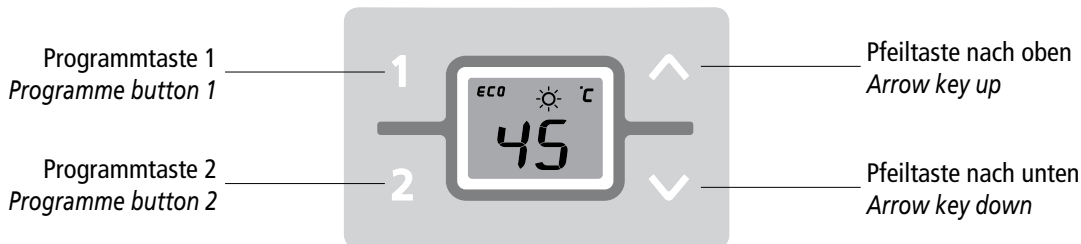

**Temperatur einstellen Set temperature**

-1 °C     +1 °C

**Komfortbereich 35,0..42,0 °C Convenience zone**

-0,5 °C     +0,5 °C

**Speicherwert wählen Select preset temperature**

**A1** → **A2**

**B1** → **B2**

**Temperatur speichern Store temperature**

**1** Einstellen des gewünschten Wertes (z.B. 43 °C)  
 Set required temperature (e.g. 43 °C)

**2** **Drücken Press ≥ 3 sek**

**3**

**4** **Anzeige des neuen Wertes (z.B. 43 °C) Display of new value (e.g. 43 °C)**

**Verbrühungsschutz ein Scalding protection on**

**1** → **2** + **Drücken Press ≥ 3 sek**

**3** **Bestätigung der Aktivierung Confirmation of activation**

**Verbrühungsschutz aus Scalding protection off**

**1** + **Drücken Press ≥ 3 sek**

**2** **Bestätigung der Deaktivierung Confirmation of deactivation**

**Leistungsgrenze erreicht Power limit**



**Keine Leistungsabgabe Unit provides no output**

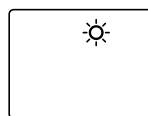

**Zurücksetzen der Einstellungen Reset**

**1** + **Drücken + halten! Press + hold!** → **2**

**3** **Zurücksetzen abgeschlossen Reset completed**

**Service-Menü ansehen Enter service menu**

**1** + **2** **Drücken Press ≥ 2 sek** → **2**

**3** → **4**

**5** **Anzeige blinkt Display flashes** → **6**

**7** → **8** → **9**

