

**Beiblatt für den Fachhandwerker**  
*Amendment for the professional*

E-Komfortdurchlauferhitzer DSX

*E-convenience instant water heater DSX*



de > 2

en > 4





Dieses Beiblatt beschreibt die Änderungen am Gerät und der Installation in Bezug zur beiliegenden Anleitung.

Das Beiblatt zusammen mit der Anleitung aufbewahren!

## Ergänzungen

### Zu Kapitel 5. Installation:

#### Montageort

- Für einen Gruppenbetrieb müssen die Geräte über die Wasserleitungen nach dem Tichelmann-Prinzip miteinander verbunden werden.

#### Zubehör

##### TWIN Unterputzeinbauschränk

(Art.-Nr. 40042) – zwei DSX notwendig! –

Mit Hilfe des Unterputzeinbauschranks lassen sich die DSX in einer Wand versenkt installieren. Wandhalter und Wasseranschlussleitungen nach dem Tichelmann-Prinzip sind vormontiert um zwei DSX aufzunehmen. Die minimale Wandstärke für den Einsatz des Einbauschranks beträgt 150 mm.

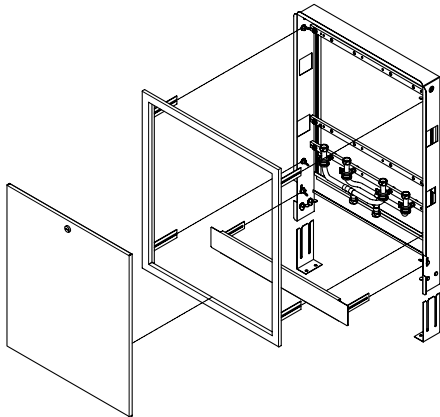

#### Wandhalter Montieren

Hinweis: Bei Verwendung des TWIN Unterputzeinbauschranks sind die Wandhalter bereits im Schrank vormontiert.

#### Anschlussstücke installieren

Hinweis: Bei Verwendung des TWIN Unterputzeinbauschranks sind die Wasseranschlussstücke wie bei der »Aufputzmontage« vorzubereiten und an die im Schrank vormontierten Wasseranschlussleitungen zu installieren.

#### Gerät montieren

Hinweis: Erst nach der Installation beider DSX den Gesamtwasserzulauf öffnen, da sonst Wasser aus den Wasseranschlussleitungen des fehlenden Gerätes austreten kann.

#### Wandhalter der Funkfernbedienung montieren

Hinweis: Bei Verwendung des TWIN Unterputzeinbauschranks ist der Funkkontakt bei geschlossenem Schrankdeckel zu prüfen.

### Zu Kapitel 7. Elektroanschluss:

#### Elektroanschluss von unten

Hinweis: Bei Verwendung des TWIN Unterputzeinbauschranks können die Maßangaben zum Abmanteln des Kabels abweichen.





## Zu Kapitel 8. Erstinbetriebnahme

### Leistungsumschaltung

**Hinweis:** Um einen optimalen Gruppenbetrieb zu gewähren, wird empfohlen, die Leistung bei allen Geräten einer Gruppe gleich einzustellen.

### Gruppenbetrieb





Um die Durchlauferhitzer synchronisiert betreiben zu können, müssen alle Geräte nach Erstinbetriebnahme einer gemeinsamen Funktionsgruppe zugeordnet werden.

1. Drücken Sie gleichzeitig die Setup-Taste  und die Info-Taste  für mindestens 3 Sekunden, die Anzeige bestätigt mit »SETUP«.
2. Blättern Sie mit den Pfeiltasten  und  bis zum Menüpunkt »GRUPPE« und drücken die Setup-Taste , um den Verstellmodus zu aktivieren.

#### Einstellungsoptionen:

- » - - « Gruppenfunktion aus (Werkseinstellung).
- » ⏻ « Automatikmodus. Das Gerät meldet sich in einer Automatikgruppe an. Alle weiteren Geräte mit Automatikmodus melden sich in der gleichen Gruppe an. Das erste Gerät wird Master.

z.B. »1-9« Manuell wählbare Gruppennummer. Alle Geräte müssen die gleiche Gruppennummer erhalten, um sich synchronisieren zu können. Das erste Gerät in einer neuen Gruppe wird Master.

3. Wählen Sie mit den Pfeiltasten  und  bei allen Geräten die gleiche Einstellung und aktivieren Sie durch Drücken der Info-Taste  den Scanvorgang. Nach ca. 6 Sekunden wird über eine Laufzeile im Display der Status des Gerätes in der Gruppe angezeigt.
4. Durch Drücken der Setup-Taste  gelangen Sie aus dem Verstellmodus und durch Drücken der Info-Taste  verlassen Sie das Setup-Menü.

**Hinweis:** Die Fernbedienung kann nur am Master einer Gruppe angemeldet werden. Bei allen Folgegeräten ist die Fernbedienungsfunktion deaktiviert.

Der Gruppenbetrieb funktioniert ausschließlich, wenn beide Geräte die gleiche Einstellung erhalten.

Ist kein Homeserver und keine Fernbedienung am Master einer Automatikgruppe angemeldet, kann bei Stromausfall der Master nach Wiederherstellung der Stromversorgung wechseln.

(Gerätstatus abfragen siehe Beiblatt GA Abschnitt »Info-Menü«)

### Fernbedienung

**Hinweis:** Im Gruppenbetrieb muss das Temperaturlimit an allen Geräten einer Gruppe eingestellt und das Sperr-Level aktiviert werden.

### Erneute Inbetriebnahme

**Hinweis:** Bei Gruppenbetrieb muss die Gruppeneinstellung nach einem Werksreset neu konfiguriert werden. Bei einem Werksreset am Gruppenmaster muss die Gruppe bei allen Geräten neu eingestellt werden.

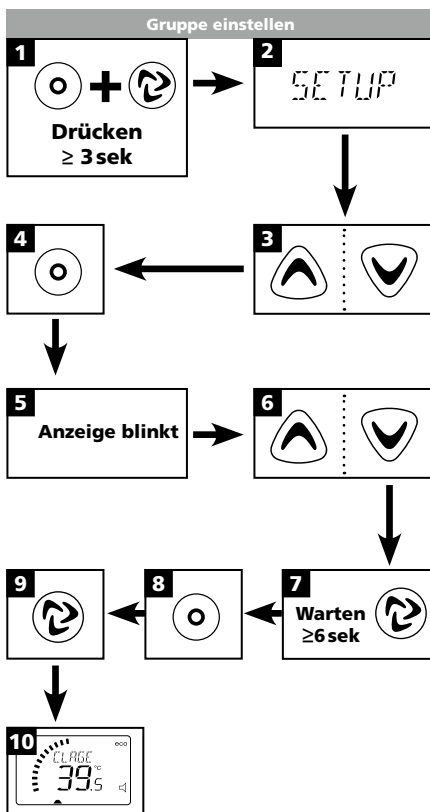



This amendment shows the modifications of the appliance regarding the attached manual.

This sheet has to be kept together with the manual.

## Supplements

### Chapter 5. Installation:

#### Installation site

- For a group operation the water pipes of the appliances must be connected via the Tichelmann-principle.

#### Mounting accessories

##### TWIN flush-mount cabinet

(Art.-Nr. 40042) – two DSX are necessary! –

With the flush-mount cabinet the DSX can be installed recessed in a wall. The wall brackets and water connection pipes via the Tichelmann-principle are preassembled to install two DSX. The minimum wall thickness for installing the flush-mount cabinet is 150 mm.

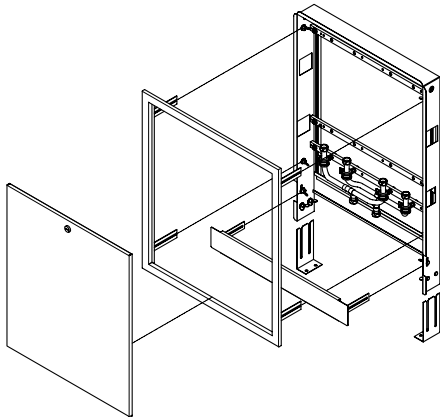

#### Installing the wall bracket

**Note:** With use of the TWIN flush-mount cabinet the wall brackets are preassembled in the cabinet.

#### Installing connection pieces

**Note:** With use of the TWIN flush-mount cabinet the connection pieces must be prepared and installed as described in the "Direct connection" instruction.

#### Installing the appliance

**Note:** Open the water supply only after the installation of both DSX. Otherwise water will leak from the supply lines of the missing device.

#### Mounting the remote control's wall bracket

**Note:** With use of the TWIN flush-mount cabinet test the radio contact with closed cabinet cover.

### Chapter 7. Electrical connection:

#### Electrical connection from below

**Note:** The dimensions for stripping of the cable may vary with use of the TWIN flush-mount cabinet.

### Chapter 8. Initial operation

#### Selection of power rating

**Note:** It is recommended to set the power rating at all appliances equally to ensure an optimal group operation.

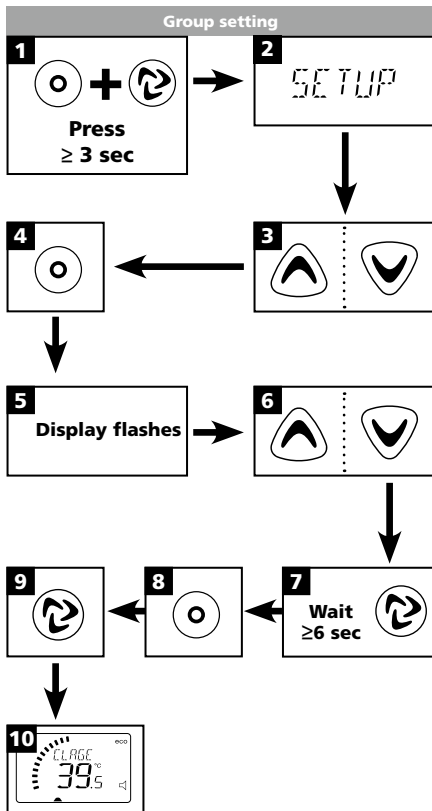

## Group operation

To operate the water heaters synchronized, all appliances must be assigned a joint function group after initial operation.

1. Press the setup key and the info key simultaneously for at least 3 seconds to call up the setup menu. The display confirms with "SETUP".
2. Using the arrow keys and to scroll to the menu point "GROUP" and press the setup key to activate the adjustment mode.

### Setting options:

"--" Group function off (manufacturer's setting).

"RŁ" Automatic mode. The appliance logs in to an automatic group. All following appliances with automatic mode log in in the same group. The first appliance will be the master.

e.g. "1-9" Manually selectable group number. All appliances need the same group number to synchronize them self. The first appliance in a new group will be the master.

3. Using the arrow keys and to select the same settings at all appliances and start the scan process by pressing the info key . After about six seconds the status of the appliance will be displayed.
4. Press the setup key to leave the adjustment mode and press the info key to leave the setup menu.

**Note:** In group operation mode the remote control can only be registered at the master of a group. For all slave appliances the remote control function is disabled.

Only if both appliances have the same group settings a group operation is possible.

The master appliance in an automatic group can change after a power failure, if no home server and no remote control is registered at the master.  
(To get appliance status see amendment GA section "Info Menu")

## Remote control

**Note:** In group operation the temperature limit must be set at all appliances of a group and the lock level must be activated.

## Reinstallation

**Note:** In group operation the setting of the "group" menu must be reconfigured after a reset. In case of a reset of the group master the group settings must be reconfigured at all appliances.





**CLAGE GmbH**

Pirolweg 1-5  
21337 Lüneburg  
Deutschland

Telefon: +49 4131 8901-0  
Telefax: +49 4131 83200  
E-Mail: [service@clage.de](mailto:service@clage.de)  
Internet: [www.clage.de](http://www.clage.de)



4 010436 345282

Technische Änderungen, Änderungen der Ausführung und Irrtum vorbehalten. Subject to technical changes, design changes and errors.  
9120-34528 03.16