

Champs d'application

Approvisionnement en eau potable pour :

- > Cuisines privées
- > Zones publiques
- > Bureaux
- > Cantines / bistros
- > Gastronomies / hôtels



Système d'eau Zip HydroTap® G5 CS

Information produit



glacée + gazeuse >   **G5 CS100**

Référence :	4100-44599
Nombre d'utilisateurs :	< 100
Raccord d'eau (raccord à vis) :	G ½" ou G ¾" *
Pression d'eau admissible [bars] :	2,5 – 7,0
Température d'eau glacée [°C] :	5 – 10
Capacité d'eau glacée [verres ²⁾ / h] :	175
Consommation électrique en mode veille [kWh / 24h] :	0,21
Puissance nominale à une tension de 1~/N/PE 230 V AC [kW] :	0,37  avec fiche
Appareil sous évier compact [couleur] :	blanc
Classe de protection :	IP 20
Poids (rempli) [kg] :	36,5
Dimensions hauteur × largeur × profondeur [cm] :	33,3 × 28,0 × 48,0

*) Tuyau de raccordement G ½" avec adaptateur inclus G ¾" 1) Verre standard de 200 ml

Description

- > Système d'eau électronique pour fournir de l'eau potable filtrée réfrigérée et gazéifiée pour un raccordement direct à une vanne d'équerre.
- > Écran tactile de la commande par menu, pour l'activation du mode d'économie
- > Avec liquide de refroidissement R290 pour répondre aux dernières exigences en matière de protection de l'environnement et du climat
- > Réglage électronique de la température
- > Cartouche de filtre submicronique facile à changer avec bloc de charbon actif, filtre des substances polluantes > 0,2 micromètres et améliore en outre le goût de l'eau
- > Système de protection contre les fuites
- > Différentes robinetteries électroniques avec fonction de sécurité et commande tactile sélectionnables

Informations sur la fonction de dioxyde de carbone ^{H) SH)}

La bouteille de CO₂ pour l'eau gazeuse n'est pas comprise dans l'étendue de livraison. Elle doit être acquise à travers le commerce au détail ou auprès de magasins spécialisés en gaz. Les réducteurs de pression sont disponibles au choix pour des bouteilles de CO₂ Soda Club ou pour des bouteilles usuelles de CO₂ avec un filetage de W 21,8 × 1/14 RH.

Comparaison de rentabilité (source : comparaison par Internet, 18.11.2018)

La comparaison indique le coût total des différents systèmes, y compris coût d'acquisition, énergétique et de maintenance pour une durée d'utilisation de 5 ans. Idéal pour l'utilisation au bureau.



Base de calcul

Nombre d'utilisateurs :	15 Personnes
Nombre de jours d'utilisation :	230 jours ouvrables par an
Consommation :	0,9 litres / personne et jour
Coût de l'eau potable :	4 € pour 1.000 litres
Bouteilles d'eau minérale :	570 € pour 1.000 litres
Bonbonnes d'eau :	950 € pour 1.000 litres

H) Informations : La quantité totale d'eau gazeuse dépend de la bouteille de CO₂ utilisée. La teneur en dioxyde de carbone est de maximum 5 g par litre et correspond à de l'eau à pétillance moyenne. SH) Consigne de sécurité : Il faut éviter une accumulation en quantité dangereuse de gaz CO₂ s'échappant de manière incontrôlée. Pour 1 kg de CO₂, la taille de la pièce doit être d'au moins 15 m³ pour une hauteur de plafond de 2,5 m.

Système d'eau Zip HydroTap® G5 CS Installation



Les besoins d'utilisation quotidienne et l'espace disponible dans le meuble sous la robinetterie spéciale sélectionnée doivent être pris en compte pour la sélection du modèle correct.

Dimensions en mm

Lors de l'installation, suivez la notice de montage et respectez le mode d'emploi.

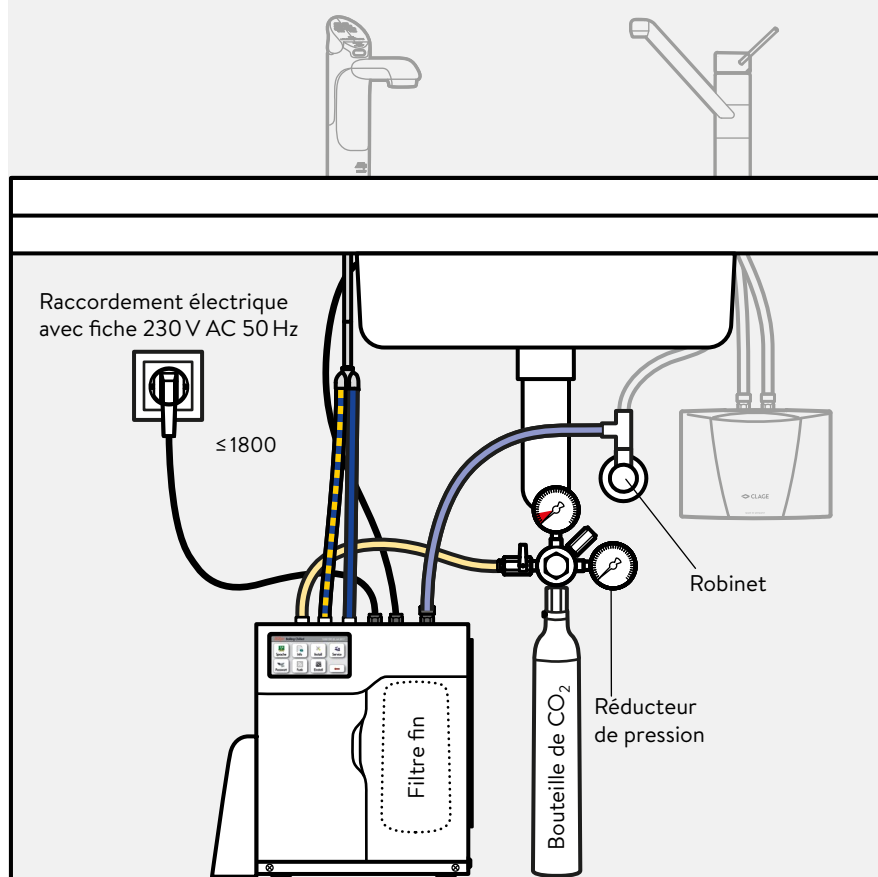

Dimensions des dispositifs :
(hauteur × largeur × profondeur)

Zip HydroTap® G5 CS100
333 × 280 × 480 mm

.....
Espacement du dispositif vers le haut (bord inférieur de l'évier ou des tiroirs) au moins 200 mm

Espacement du dispositif vers la gauche et la droite au moins 50 mm de chaque côté

Système d'eau Zip HydroTap® G5 CS Installation



Option 1 : Robinetterie « Classic CS »

Dimensions en mm

Pour le fonctionnement du système d'eau Zip HydroTap® G5 CS, vous avez besoin d'une robinetterie appropriée, par exemple la robinetterie « Classic CS ».

Lors de l'installation, suivez la notice de montage et respectez le mode d'emploi.

NOUVEAU !

Maintenant disponible en option Touch-Free avec des capteurs infrarouges pour un fonctionnement sans contact. Nécessite au moins 10 cm d'espace libre autour de la tête du capteur.

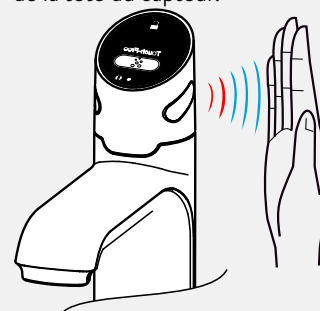

NOUVEAU !

Désormais également disponible en option Classic Plus avec surface en caoutchouc imperméable et bouton individuel pour le remplissage en quantité.

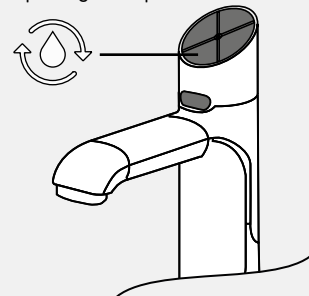

Diamètre du perçage pour la robinetterie

Ø 35.5
max. 50
min. 25

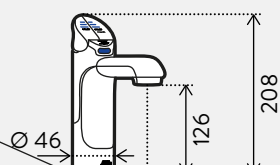

116

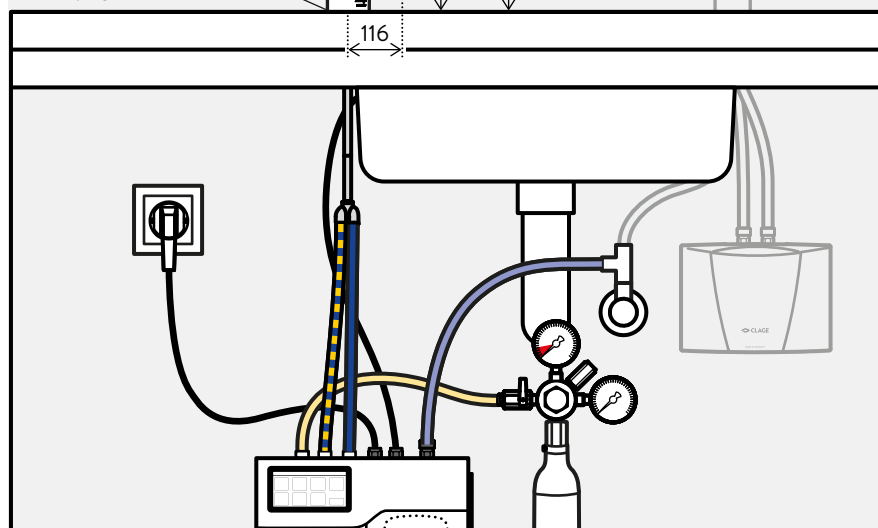

Installation sous l'évier



Installation isolé

avec tableau et pièce d'extension KXTV.



Système d'eau Zip HydroTap® G5 CS Installation

Option 2 : Robinetterie « Arc CS »

Dimensions en mm

Pour le fonctionnement du système d'eau Zip HydroTap® G5 CS, vous avez besoin d'une robinetterie appropriée, par exemple la robinetterie « Arc CS ».

Lors de l'installation, suivez la notice de montage et respectez le mode d'emploi.

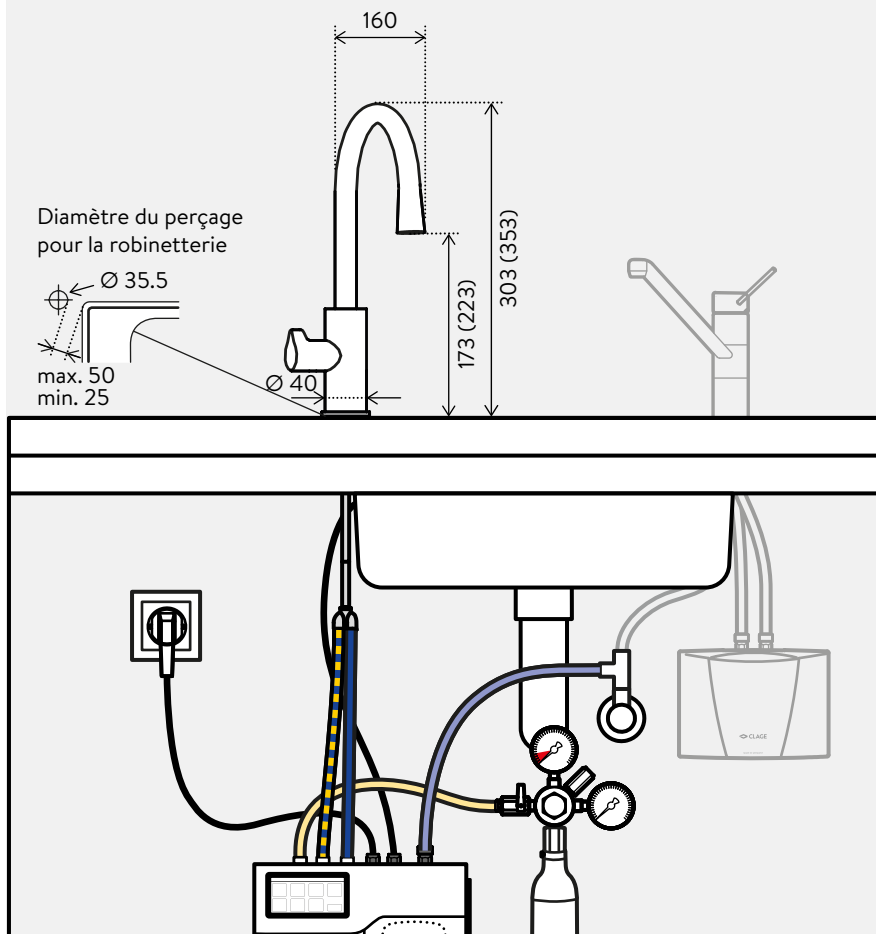

Alignement flexible

L'Arc peut être installé pour une utilisation à gauche ou à droite et la sortie du tuyau peut être fixée à différents angles et différentes hauteurs.

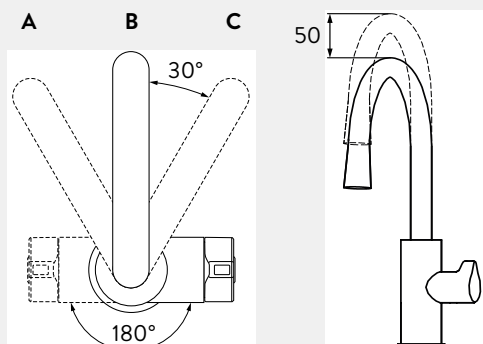

Installation isolée avec tableau KXT.





Zip Classic CS

Robinetterie de distribution électronique pour Zip HydroTap® CS avec touches de commande en haut, indicateur de fonction, fonction de maintien pour faciliter le remplissage des carafes, bec fixe 12 cm, hauteur 21 cm, perçage nécessaire 35 mm de diamètre.

Classic CS, chromé brillant : Part no. 4100-44518
Classic CS, chromé brossé : Part no. 4100-44519
Classic CS, noir mat : Part no. 4100-44520



Zip Classic Plus CS

Robinetterie de distribution électronique pour Zip HydroTap® CS avec touches de commande en haut, indicateur de fonction, bouton de remplissage en quantité pour faciliter le remplissage des carafes, bec fixe 12 cm, hauteur 21 cm, perçage nécessaire 35 mm de diamètre.

Classic Plus CS, chromé brillant : Part no. 4100-44818
Classic Plus CS, chromé brossé : Part no. 4100-44819
Classic Plus CS, noir mat : Part no. 4100-44820



Zip Touch-Free CS

Robinetterie de distribution électronique pour Zip HydroTap® CS avec capteurs infrarouges et indicateur de fonction pour une utilisation hygiénique et sans contact, un espace libre d'au moins 10 cm autour de la tête du capteur est nécessaire, bec fixe 12 cm, hauteur 21 cm, perçage Ø 35 mm nécessaire.

Touch-Free CS, chromé brillant : Part no. 4100-44544



Zip Arc CS

Robinetterie électronique pour Zip HydroTap® CS avec bouton de commande latéral, afficheur de fonction, fonction de maintien pour un remplissage confortable des carafes, bec tubulaire fixe 16 cm, hauteur 30 / 35 cm, perçage Ø 35 mm nécessaire.

Arc CS, chromé brillant : Part no. 4100-44521
Arc CS, chromé brossé : Part no. 4100-44522
Arc CS, noir mat : Part no. 4100-44523



KXV pour Classic / Classic Plus / Touch-Free (optionnel)

La pièce d'extension optionnelle pour rehausser le robinet de distribution électronique Zip Classic de 13,5 cm.

KXV , chromé brillant :	Part no. 4100-44165
KXV , chromé brossé :	Part no. 4100-44166
KXV , noir mat :	Part no. 4100-44167



KXTV pour Classic / Classic Plus / Touch-Free (optionnel)

Le tableau en acier inoxydable avec raccord d'évacuation d'eau pour l'égouttoir et pièce d'extension permet une installation flexible de la robinetterie de prélèvement électronique à tout emplacement en dehors de l'évier. Convient aux plans de travail et aux surfaces jusqu'à 40 mm d'épaisseur.

KXTV , chromé brillant :	Part no. 4100-44565
KXTV , chromé brossé :	Part no. 4100-44566
KXTV , noir mat :	Part no. 4100-44567



KXTV Pro pour Classic / Classic Plus / Touch-Free (optionnel)

Le tableau en acier inoxydable avec raccord d'évacuation d'eau pour l'égouttoir et pièce d'extension permet une installation flexible de la robinetterie de prélèvement électronique à tout emplacement en dehors de l'évier. Convient aux plans de travail et aux surfaces jusqu'à 40 mm d'épaisseur.

KXTV Pro , chromé brillant :	Part no. 4100-44570
KXTV Pro , chromé brossé :	Part no. 4100-44571
KXTV Pro , noir mat :	Part no. 4100-44572



KXT pour Arc (optionnel)

Le tableau en acier inoxydable avec raccord d'évacuation d'eau pour l'égouttoir permet une installation flexible de la robinetterie de prélèvement électronique à tout emplacement en dehors de l'évier. Convient aux plans de travail et aux surfaces jusqu'à 40 mm d'épaisseur.

KXT , chromé brillant :	Part no. 4100-44560
KXT , chromé brossé :	Part no. 4100-44561
KXT , noir mat :	Part no. 4100-44562



KXF 2.1 (compris dans la livraison)

Cartouche de filtre submicronique qui filtre des substances polluantes > 0,2 micromètres et améliore en outre le goût de l'eau.
Pour les modèles à partir du 02.2017.

KXF 2.1 : Référence 893702



DMBCS

Réducteur de pression avec filet de raccordement CO₂ standard (½ pouce), acquisition des bouteilles de gaz auprès de magasins spécialisés en gaz.

DMBCS : Référence 4100-44120

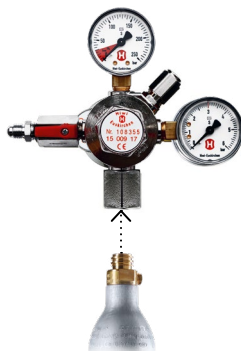

DMSP

Réducteur de pression avec filet de raccordement Soda Club.

DMSP: Référence 4100-44125

COF

Bouteille de gaz CO₂ remplie, contenu 425 grammes, pour filet de raccordement Soda Club.

COF : Référence 9910-90005



DTK (optionnel)

Le régulateur de température numérique pour dispositifs Zip sert à maintenir la température dans le meuble sous évier inférieure à 35°C, si la ventilation normale du meuble ne suffit plus.
Il fonctionne indépendamment du dispositif Zip et nécessite une prise 230 V protégée séparément.

DTK : Référence 893159