

**Gebrauchsanleitung für den Anwender**  
**Operating instructions for the user**

E-Kompaktdurchlauferhitzer CFX-U

*E-compact instant water heater CFX-U*



de	>	2
en	>	2
fr	>	16
nl	>	16
pt	>	30
es	>	30
pl	>	44
sv	>	44
cs	>	58
sk	>	58



Inhaltsverzeichnis	Contents
1. Sicherheitshinweise .....3	1. Safety instructions .....3
2. Gerätebeschreibung .....5	2. Description of the appliance .....5
3. Gebrauch .....6	3. How to use .....6
Temperatur einstellen .....6	Temperature setting .....6
Programmtasten .....6	Programme buttons .....6
Temperaturbegrenzung .....7	Temperature limitation .....7
Werkseinstellungen wieder herstellen .....7	Reset to factory setting .....7
Energiespartipp .....8	How to save energy .....8
ECO-Modus .....8	ECO mode .....8
Leistungsgrenze .....8	Power limit .....8
Betrieb an Solaranlagen .....8	Operation with solar systems .....8
Entlüften nach Wartungsarbeiten .....9	Venting after maintenance work .....9
Reinigung und Pflege .....9	Cleaning and maintenance .....9
4. Funkfernbedienung .....10	4. Remote control .....10
Wandhalter montieren .....10	Mounting the wall bracket .....10
Inbetriebnahme .....10	Initial operation .....10
Anmeldung d. Funkfernbedienung an d. Durchlauferhitzer .11	Registration of remote control at the instant water heater .11
Sicherheitshinweise .....12	Safety notes .....12
Batteriewechsel .....12	Battery replacement .....12
Entsorgung .....13	Disposal .....13
5. Selbsthilfe bei Problemen und Kundendienst .....14	5. Trouble-shooting and service .....15

## 1. Sicherheitshinweise

## 1. Safety instructions



**Lesen Sie diese Anleitung bis zur letzten Seite sorgfältig durch, bevor Sie das Gerät installieren oder benutzen! Bewahren Sie diese Anleitung für spätere Verwendung zusammen mit dem Gerät auf!**

Montageanleitungen richten sich an den Fachmann, der für die Installation des Gerätes verantwortlich ist. Gebrauchsanleitungen sind für den Endanwender bestimmt.

Die jeweils aktuelle Ausgabe dieser Anleitung ist online verfügbar unter: [www.clage.de/downloads](http://www.clage.de/downloads)

- Benutzen Sie das Gerät nur, nachdem es korrekt installiert wurde und wenn es sich in technisch einwandfreiem Zustand befindet.
- Öffnen Sie niemals das Gerät, ohne vorher die Stromzufuhr zum Gerät dauerhaft unterbrochen zu haben.
- Nehmen Sie am Gerät oder an den Elektro- und Wasserleitungen keine technischen Änderungen vor.
- Das Gerät muss geerdet werden.
- Beachten Sie, dass Wassertemperaturen über ca. 43 °C, besonders von Kindern, als heiß empfunden werden und ein Verbrennungsgefühl hervorrufen können. Bedenken Sie, dass nach längerer Durchlaufzeit auch die Armaturen entsprechend heiß werden.
- Das Gerät ist nur für den Hausgebrauch und ähnliche Zwecke innerhalb geschlossener Räume geeignet und darf nur zum Erwärmen von Trinkwasser verwendet werden.
- Das Gerät darf niemals Frost ausgesetzt werden.

**Please read these instructions carefully before installing or using the appliance! Keep the instructions handy with the appliance for future use!**

Instruction manuals are intended for the specialist who is responsible for the installation of the appliance. Operation manuals are for the end user.

The latest version of the instructions can be found online at [www.clage.com](http://www.clage.com).

- Do not use the appliance until it has been correctly installed and unless it is in perfect working order.
- Do not remove the front cover under any circumstances before switching off the mains electrical supply to the unit.
- Never make technical modifications, either to the appliance itself or the electrical leads and water pipes.
- The appliance must be earthed at all times.
- Pay attention to the fact that water temperatures in excess of approx. 43 °C are perceived as hot, especially by children, and may cause a feeling of burning. Please note that the fittings and taps may be very hot when the appliance has been in use for some time.
- The appliance is only suitable for domestic use and similar applications inside closed rooms, and must only be used to heat incoming water from the mains supply.
- The appliance must never be



- Die auf dem Typenschild angegebenen Werte müssen eingehalten werden.
- Im Störfall schalten Sie sofort die Sicherungen aus. Bei einer Undichtigkeit am Gerät schließen Sie sofort die Wasserzuleitung. Lassen Sie die Störung nur vom Werkskundendienst oder einem anerkannten Fachhandwerksbetrieb beheben.
- Dieses Gerät kann von Kindern ab 8 Jahren und darüber sowie von Personen mit verringerten physischen, sensorischen oder mentalen Fähigkeiten oder Mangel an Erfahrung und Wissen benutzt werden, wenn sie beaufsichtigt oder bezüglich des sicheren Gebrauchs des Gerätes unterwiesen wurden und die daraus resultierenden Gefahren verstehen. Kinder dürfen nicht mit dem Gerät spielen. Reinigung und Benutzerwartung dürfen nicht von Kindern ohne Beaufsichtigung durchgeführt werden.
- Funkfernbedienung und Wandhalter nicht in die Nähe von Kreditkarten o.a. mit Magnetstreifen bringen. Die eingebauten Magnete können den Magnetstreifen der Karte unlesbar machen.
- exposed to frost.
- The values stated on the rating plate must be observed.
- In case of malfunction, disconnect the fuses immediately. In case of leaks, cut off the mains water supply instantly. Repairs must only be carried out by the customer service department or an authorised professional.
- This appliance can be used by children aged from 8 years and above and persons with reduced physical, sensory or mental capabilities or lack of experience and knowledge if they have been given supervision or instruction concerning use of the appliance in a safe way and understand the hazards involved. Children shall not play with the appliance. Cleaning and user maintenance shall not be made by children without supervision.
- The remote control and the wall bracket should not get close to items with magnetic strips, like credit cards etc. The built in magnets can damage the card's magnetic strip.

## 2. Gerätebeschreibung

## 2. Description of the appliance

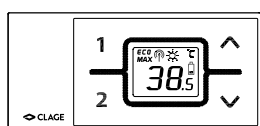
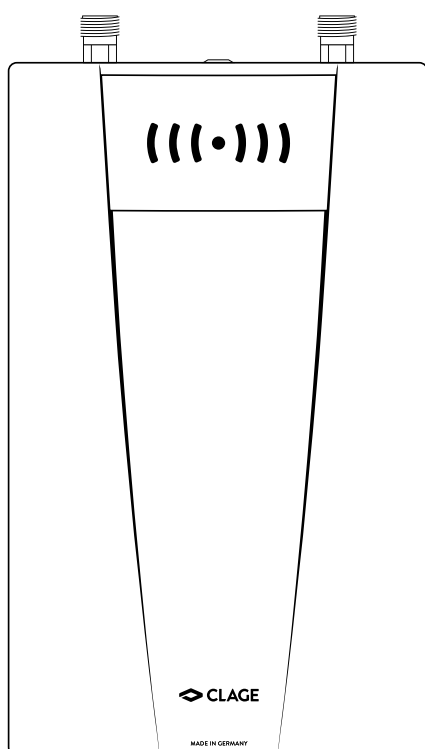

Der Durchlauferhitzer CFX-U ist ein mikroprozessorgesteuerter, druckfester Durchlauferhitzer zur dezentralen Warmwasserbereitung an einer oder mehreren Zapfstellen.

Die Elektronik regelt die Heizleistung in Abhängigkeit von der gewählten Auslauftemperatur, der jeweiligen Einlauftemperatur und der Durchflussmenge, um die eingestellte Temperatur gradgenau zu erreichen und bei Druckschwankungen konstant zu halten. Die Bedienung erfolgt über die Funkfernbedienung. Die gewünschte Auslauftemperatur kann durch Tastendruck von 20 °C bis 60 °C eingegeben und an der digitalen Anzeige abgelesen werden.

Die Einlauftemperatur kann bis zu 70 °C betragen, so dass auch der Betrieb zur Nacherwärmung in Solaranlagen möglich ist.

Der Durchlauferhitzer kann in Kombination mit einem externen Lastabwurfrelais für elektronische Durchlauferhitzer oder einer vorbereiteten Lastabwurfbox zum parallelen Anschluss des Gerätes mit einem elektromechanischen Herd betrieben werden (Details siehe Montageanleitung).

The instantaneous water heater CFX-U is a microprocessor-controlled, pressure-resistant water heater for a decentralised hot water supply to one or more outlets.

Its electronic control regulates the heating power consumption depending on the selected outlet temperature, the respective inlet temperature and the flow rate, thus reaching the set temperature exactly to the degree and keeping it constant in case of pressure fluctuations. The operation is done via the wireless remote control. The required outlet temperature can be entered on a keypad within a range between 20 °C and 60 °C and can be read off the digital display.

The maximum inlet temperature can be up to 70 °C so that operation in connection with solar heating systems is possible.

It is possible to use the instantaneous water heater in combination with an external load shedding relay for electronically controlled instantaneous water heaters or a prepared load shedding box to operate the appliance along with an electro-mechanic cooker (refer to installing instructions).

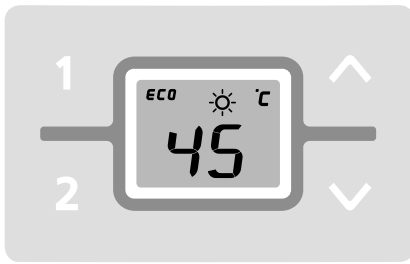

Die Bedienung des Durchlauferhitzers erfolgt mit der Funkfernbedienung.

Sobald Sie den Warmwasserhahn an der Armatur öffnen, schaltet sich der Durchlauferhitzer automatisch ein. Beim Schließen der Armatur schaltet sich das Gerät automatisch wieder aus.

The water heater is operated with the wireless remote control.

As soon as you open the hot water tap, the instantaneous water heater switches on automatically. When the tap is closed, the appliance automatically switches off.

**Temperatur einstellen**

Mit den Pfeiltasten und können Sie die Wunschttemperatur schrittweise niedriger oder höher einstellen.

Wenn Sie einmal kurz auf eine Taste drücken, ändert sich die Temperatur um 1 °C, im Komfortbereich zwischen 35,0 und 42,0 °C nur um 0,5 °C. Wenn Sie eine Taste länger gedrückt halten, ändert sich die Temperatur kontinuierlich.

**Hinweis:** Wird mit der Pfeiltaste die Temperatur unter 20 °C eingestellt, zeigt die Anzeige »--« und das Gerät schaltet die Heizfunktion ab.

**Hinweis:** Wenn der Durchlauferhitzer mit einer Fernsteuerung versehen ist und das Gerät eine Dusche versorgt, wurde während der Geräteinstallation die maximale Temperatur begrenzt und kann nicht höher eingestellt werden.

**Temperature setting**

You can set the required temperature gradually to a lower or higher value with the arrow keys and .

The temperature changes by 1 °C, in the convenience zone between 35 °C and 42 °C by 0.5 °C, if key is pressed shortly one time. Pressing a key for a longer time changes the temperature continuously.

**Note:** If temperature is set below 20 °C with arrow key the display shows "--" and the appliance switches off the heating function.

**Note:** If the water heater supplies a shower and is connected to a remote control system, the maximum temperature was reduced during initial operation. This limitation cannot be exceeded.

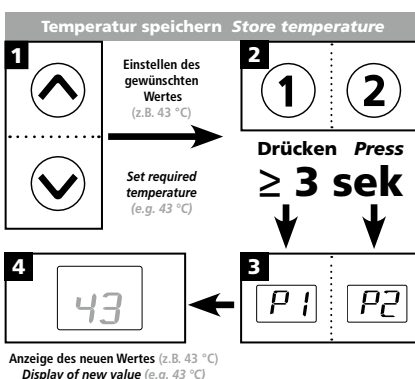
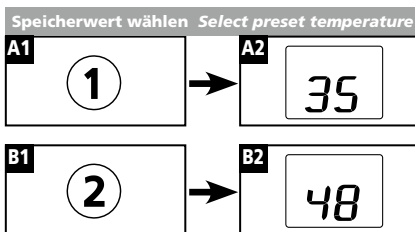
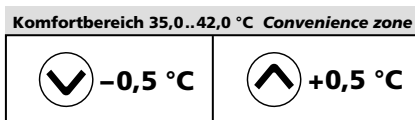
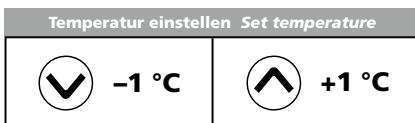

**Programmtasten**

Die beiden Programmtasten ermöglichen Ihnen, schnell die voreingestellte Temperatur zu wählen. Wenn Sie auf eine Programmtaste drücken, wird die voreingestellte Temperatur gewählt und angezeigt. Die Werkseinstellung beträgt für Programm ① 35 °C und für Programm ② 48 °C. Sie können die Programmtasten mit eigenen Einstellungen belegen:

- Durch längeres Drücken der Programmtaste wird die vorher gewählte Temperatur gespeichert. Die Anzeige wechselt von »P1« bzw. »P2« auf den neu gespeicherten Temperaturwert. Die neu eingestellte Temperatur steht Ihnen nun jedesmal zur Verfügung, wenn Sie die entsprechende Programmtaste drücken.

**Programme buttons**

The two programme buttons allow to quickly select the preset temperature. When pressing a programme key, the preset temperature is selected and displayed. The factory setting for programme ① is 35 °C and for programme ② it is 48 °C. You can assign your own settings for the programme keys:

- Prolonged pressing of the programme key stores the previously selected temperature. The display changes from "P1" or "P2" to the newly stored temperature value. This newly set temperature is now available to you each time you press the corresponding program key.

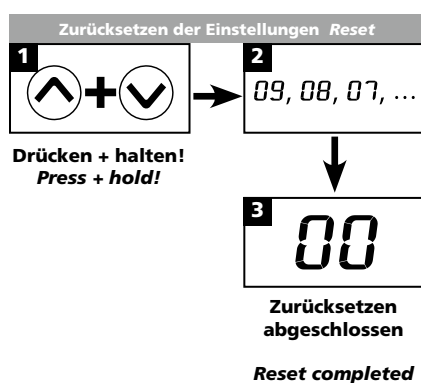
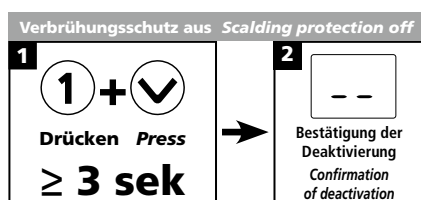
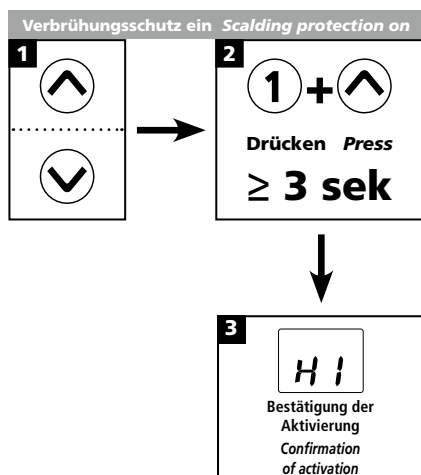

## 3. Gebrauch

## 3. How to use



## Temperaturbegrenzung



Dieser Durchlauferhitzer ist mit einer zuschaltbaren Temperaturbegrenzung ausgestattet. Werkseitig ist dieser Verbrühungsschutz deaktiviert.

- Einschalten: Grenztemperatur vorwählen, dann gleichzeitig ① und  für mindestens 3 Sekunden gedrückt halten. Das Display bestätigt die Aktivierung kurz mit »HI«.
- Ausschalten: gleichzeitig Programmtaste ① und  für mindestens 3 Sekunden drücken. Das Display bestätigt die Deaktivierung kurz mit »--«.

**Hinweis:** Durch die Aktivierung der Temperaturbegrenzung werden auch die Programmtasten beeinflusst. Prüfen Sie daher nach der Änderung der Temperaturbegrenzung die Festwerte der Programmtasten.

## Temperature limitation



This instantaneous water heater is equipped with an optional temperature limiting function. This scalding protection is deactivated in the factory setting.

- Switch on: Select the limit temperature, then press ① and  simultaneously for at least 3 sec. The display briefly confirms the activation by "HI".
- Switch off: press program key ① and  simultaneously for at least 3 sec. The display briefly confirms the deactivation by "--".

**Note:** By activation of the temperature limit also the programme keys are affected. Therefore, the fixed values of the programme keys must be checked after changing the temperature limitation.



## Werkseinstellungen wieder herstellen

Sie können alle Einstellungen auf den Auslieferungszustand zurücksetzen:

- Halten Sie  und  gleichzeitig gedrückt, im Display wird nun im Sekundentakt von »10« bis »00« rückwärts gezählt. Bei »00« erfolgt der Reset, früheres Loslassen bricht den Vorgang ab.

## Reset to factory setting

All factory settings can be recalled:

- Press  and  simultaneously. The display now counts backwards from "10" to "00" in second intervals. The appliance is reset at value "00" - if you stop pressing the keys earlier, you will cancel the process.

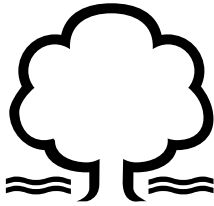

### Energiespartipp

Stellen Sie die gewünschte Temperatur am Gerät ein und öffnen Sie nur das Warmwasserzapfventil. Wenn Ihnen die Wassertemperatur zu hoch ist, mischen Sie kein kaltes Wasser zu, sondern geben Sie am Gerät eine niedrigere Temperatur ein. Wenn Sie kaltes Wasser zumischen, wird das bereits erwärmte Wasser wieder abgekühlt und es geht wertvolle Energie verloren. Außerdem entzieht sich das in der Armatur zugemischte Kaltwasser dem Regelungsbereich der Elektronik, so dass die Temperaturkonstanz nicht mehr gewährleistet ist.

### How to save energy

Set the exact temperature you need on the appliance and open the hot water tap. Once you feel that the water is too hot, do not add any cold water and, instead, enter a lower temperature on the appliance. If you were to add cold water, the water already heated would cool down again and valuable energy would be wasted. Moreover, the cold water added in the tap is not covered by the control range of the electronic circuitry, with the result that temperature constancy is no longer guaranteed.

ECO-Modus ECO mode

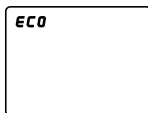

### ECO-Modus

Das Symbol **ECO** zeigt an, dass das Gerät mit energiesparenden Einstellungen arbeitet. (D.h., dass der momentane Energieverbrauch in Abhängigkeit von der gewählten Temperatur und vom Durchfluss im energiesparenden Bereich liegt.)

### ECO mode

The symbol **ECO** shows that the appliance works in an energy saving mode (i.e. the momentary energy consumption is subject to the selected temperature and to the flow rate in the energy saving mode).

Leistungsgrenze erreicht Power limit

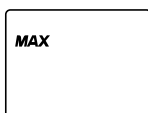

### Leistungsgrenze

Wenn die volle Leistung des Durchlauf-erhitzers nicht ausreicht, um die gezapfte Wassermenge zu erhitzen, wird dies durch Aufleuchten von **MAX** angezeigt (z.B. im Winter, wenn mehrere Zapfstellen gleichzeitig geöffnet sind). Durch Reduzierung des Warmwasserdurchflusses hört **MAX** auf zu leuchten, da die Leistung wieder ausreicht, um die eingestellte Temperatur zu erreichen. Sie können nun die volle Leistungsabgabe nutzen, um zum Beispiel größere Behältnisse schnell zu füllen.

### Power limit

If the full output of the instantaneous water heater does not suffice to heat the tapped quantity of water, this will be indicated by **MAX** on the LCD (e.g. in winter time, when opening several taps at once). When you reduce the hot water flow rate, **MAX** stops lighting because the output of the appliance is sufficient to reach the set temperature again. You can now use the full output to fill larger containers, for instance.

Keine Leistungsabgabe Unit provides no output



### Betrieb an Solaranlagen

Bei Betrieb mit Solaranlagen muss gewährleistet sein, dass die maximale Einlauf-temperatur nicht überschritten wird. Sollte bei Betrieb mit vorerwärmtem Wasser die Einlauf-temperatur den vorgewählten Sollwert übersteigen, wird keine Leistung abgegeben, das Sonnensymbol ☀ in der Anzeige leuchtet auf.

### Operation with solar systems

When operating with solar systems, e.g. an automatic mixing tap must ensure that the maximum inlet temperature is not exceeded. If the inlet temperature exceeds the setpoint, the icon ☀ on the digital display indicates that the heating power is switched off.





### Entlüften nach Wartungsarbeiten

Dieser Durchlauferhitzer ist mit einer automatischen Luftblasenerkennung ausgestattet, die ein versehentliches Trockenlaufen verhindert. Trotzdem muss das Gerät vor der ersten Inbetriebnahme entlüftet werden. Nach jeder Entleerung (z.B. nach Arbeiten in der Wasserinstallation, wegen Frostgefahr oder nach Reparaturen am Gerät) muss das Gerät vor der Wiedereinbetriebnahme erneut entlüftet werden.

1. Trennen Sie den Durchlauferhitzer vom Netz, indem Sie die Sicherungen ausschalten.
2. Schrauben Sie den Strahlregler an der Entnahmemarmatur ab und öffnen Sie zunächst das Kaltwasserzapfventil, um die Wasserleitung sauber zu spülen und eine Verschmutzung des Gerätes oder des Strahlreglers zu vermeiden.
3. Öffnen und schließen Sie danach mehrfach das zugehörige Warmwasserzapfventil, bis keine Luft mehr aus der Leitung austritt und der Durchlauferhitzer luftfrei ist.
4. Erst dann dürfen Sie die Stromzufuhr zum Durchlauferhitzer wieder einschalten und den Strahlregler wieder einschrauben.
5. Nach ca. 10 Sekunden kontinuierlichem Wasserfluss aktiviert das Gerät die Heizung.

### Reinigung und Pflege

- Kunststoffoberflächen und Sanitärarmaturen nur mit einem feuchten Tuch abwischen. Keine scheuernden, lösmittel- oder chlorhaltigen Reinigungsmittel verwenden.
- Für eine gute Wasserdarbietung sollten Sie die Entnahmemarmaturen (Strahlregler und Handbrausen) regelmäßig abschrauben und reinigen. Lassen Sie alle drei Jahre die elektro- und wasserseitigen Bauteile durch einen anerkannten Fachhandwerksbetrieb überprüfen, um die einwandfreie Funktion und Betriebssicherheit jederzeit zu gewährleisten.

### Venting after maintenance work

This instantaneous water heater features an automatic air bubble protection to prevent it from inadvertently running dry. Nevertheless, the appliance must be vented before using it for the first time. Each time the appliance is emptied (e.g. after work on the plumbing system, if there is a risk of frost or following repair work), the appliance must be re-vented before it is used again.

1. Disconnect the instantaneous water heater from the mains (e.g. via deactivating the fuses).
2. Unscrew the jet regulator on the outlet fitting and open the cold water tap valve to rinse out the water pipe and avoid contaminating the appliance or the jet regulator.
3. Open and close the hot water tap until no more air emerges from the pipe and all air has been eliminated from the water heater.
4. Only then should you re-connect the power supply again (e.g. via activating the fuses) to the instantaneous water heater and screw the jet regulator back in.
5. The appliance activates the heater after approx. 10 seconds of continuous water flow.

### Cleaning and maintenance

- Plastic surfaces and fittings should only be wiped with a damp cloth. Do not use abrasive or chlorine-based cleaning agents or solvents.
- For a good water supply, the outlet fittings (special tap aerators and shower heads) should be unscrewed and cleaned at regular intervals. Every three years, the electrical and plumbing components should be inspected by an authorised professional in order to ensure proper functioning and operational safety at all times.



Abbildung A: Montage mit Klebestreifen

Figure A: Installation with adhesive tape

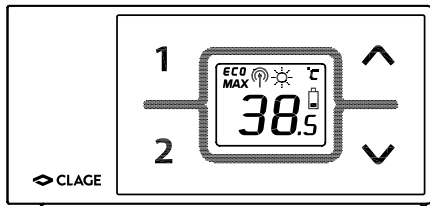

Abbildung B: Optionale Montage mit Dübeln und Schrauben

Figure B: Optional installation with dowels and screws

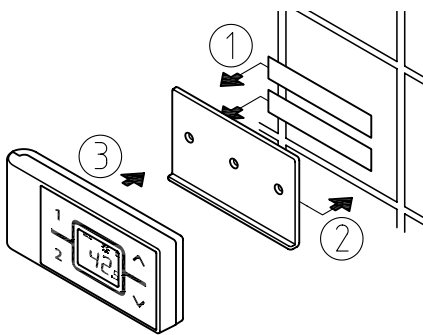
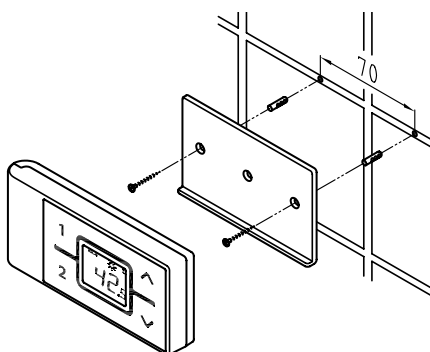

Technische Daten

Technical data

Typ	FX	Model
Betriebsspannung	3V	Operating voltage
Batterietyp	2x AAA Alkaline <sup>1)</sup>	Type of battery
Schutzart	IP 20	Type of protection
Reichweite	10 Meter inkl. Wand 10 metres incl. barrier	Transmission range
Sendeleistung	max. 1mW	Transmission power
Sende- / Empfangsfrequenz	868,3 MHz	Transmission and receiving frequency
Funkabstrahlung	ungerichtet / undirected	Radiation
Zulassungen	Europa EN 300 220 / CE	Approvals

1) Wiederaufladbare Batterien (Akkus) dürfen nicht verwendet werden

1) Do not use rechargeable batteries.

Wandhalter montieren

- **Prüfen Sie vor der Montage des Wandhalters, ob die Funkfernbedienung an der vorgesehenen Position Funkkontakt zum Durchlauferhitzer aufnehmen kann.**
- Der Wandhalter der Funkfernbedienung kann wahlweise mit den beiden Klebestreifen nach Abziehen der Schutzfolien auf eine feste Unterlage (z.B. Fliese) geklebt werden (Abbildung A) oder mit geeigneten Dübeln (Ø 4 mm) und Schrauben an der Wand montiert werden (Abbildung B).
- Bei Verwendung der Klebestreifen ist nach dem Andrücken keine Positionskorrektur mehr möglich, da der Kleber eine sehr hohe Klebkraft besitzt. Achten Sie daher auf eine waagerechte Ausrichtung beim Aufkleben.
- Die Funkfernbedienung wird magnetisch am Wandhalter gehalten.

Mounting the wall bracket

- **Before attaching the wall bracket to the wall, ensure that the remote control has radio contact to the instantaneous water heater from its designated position.**
- The wall bracket of the remote control can either be attached securely with the included adhesive tape, after stripping off the protection film (as shown in the figure A), on a rigid board (e.g. tile) or with suitable dowels (Ø 4 mm) and screws (as shown in the figure B).
- When using the adhesive tape it is not possible to further adjust the position because of the strong adherence of the glue. Therefore, pay attention to a horizontal alignment when attaching it.
- The remote control is magnetically retained at the wall bracket.

Inbetriebnahme

Nach dem Einlegen der Batterien in die Funkfernbedienung leuchten alle Symbole des Displays für ca. 4 Sekunden. Wenn die Leistungseinstellung bereits durchgeführt wurde, zeigt die Funkfernbedienung dann den aktuellen Sollwert (Werkseinstellung 38°C) und den Status des Gerätes. Bei fehlerhafter Funkverbindung zeigt das Display »no« und ein zyklisch blinkendes Funksymbol an (siehe Fehlerdiagnose).

Initial operation

After inserting the batteries in the remote control its display indicates all symbols for about 4 seconds. By the time the power settings have been carried out, the remote control indicates the current setpoint (factory setting 38°C) and the state of the appliance. In case of a failing radio contact, the display indicates "no" and a cyclical, flashing radio symbol (see Troubleshooting).

## 4. Funkfernbedienung

## 4. Remote control





Wenn der Durchlauferhitzer eine Dusche versorgt, ist die Wassertemperatur auf maximal 55°C zu begrenzen. Beachten Sie hierzu die Gebrauchs- und Montageanleitung des Durchlauferhitzers.

The water heater's temperature must be limited to 55°C, if it is connected to a shower. Refer to the heaters installation and operating instructions to this.

### Anmeldung der Funkfernbedienung an den Durchlauferhitzer

Im Lieferzustand ist die Funkfernbedienung bereits am Gerät angemeldet.

Die erneute Anmeldung ist nur nach durchgeführtem Werksreset am CFX oder bei dauerhaft leuchtender Anzeige »no« auf der Funkfernbedienung durchführen.

1. Stellen Sie sicher, dass die Stromzufuhr zum Durchlauferhitzer eingeschaltet ist (Sicherungen).
2. Entnehmen Sie kurz die Batterien, bis das Display erlischt. Nach dem erneuten Einlegen der Batterien leuchten alle Symbole des Displays für ca. 4 Sekunden. Drücken Sie während dieser Zeit die Pfeiltasten  und . Die Anzeige zeigt dann den aktuellen Kanal (1 bis 99) mit blinkendem Funksymbol an.
3. Wählen Sie mit den Pfeiltasten  und  eine Kanalnummer, die bei keiner anderen Fernbedienung in Funkreichweite ausgewählt wurde. Bestätigen Sie den Kanal mit der Taste . Die Anzeige wechselt in den Anmeldemodus und zeigt „-“ und ein blinkendes Funksymbol.
4. Halten Sie die Funkfernbedienung unmittelbar vor den Durchlauferhitzer.
5. Das Display der Funkfernbedienung wechselt zur Sollwertanzeige.

**Hinweis: Wir empfehlen bei der Erstinstallation grundsätzlich den Funkkanal zu ändern.**

War die Anmeldung nicht erfolgreich, wechselt die Anzeige nach 45 Sekunden auf »no« mit blinkendem Funksymbol. Die Funkfernbedienung beendet den Anmeldeversuch und befindet sich dann im Stromsparmodes. Durch Drücken einer beliebigen Taste wird der Anmeldevorgang erneut gestartet.





**Hinweise:**

- Falls die Leistungsumschaltung noch

### Registration of remote control at the instant water heater

The remote control is registered as-delivered condition.

Only register again after performed work reset at the CFX or when the remote control display continually indicates "no".

1. Make sure that the power supply to the instantaneous water heater is switched on (fuse)
2. Remove the batteries until the display expires. After inserting the batteries, the display indicates all symbols for about 4 seconds. During this time, press and hold the arrow keys  and  for a short time. Then the display shows the current channel (1 to 99) and a flashing radio symbol.
3. Using the arrow buttons  and  chooses the desired channel. Press button  to confirm the selected channel number. The display changes to registration mode and shows "- -" as well as a flashing radio symbol.
4. Place the remote control directly in front of the instantaneous water heater.
5. The display switches to the setpoint value display.

**Note: For initial installation we basically recommend to change the radio channel.**

In the case of an unsuccessful registration the display indicates "no" by a flashing radio signal after 45 seconds. The remote control quits the registration process and switches to standby mode. By pressing a key the registration process will be repeated.

**Notes:**

- If the power selection of power rating has not been carried out, the operation is not possible without a registered remote control.
- With no remote control registered or



#### 4. Funkfernbedienung

nicht durchgeführt wurde, ist ohne angemeldete Funkfernbedienung kein Betrieb möglich.

- Bei nicht angemeldeter Funkfernbedienung bzw. bei Verlust des Funkkontakts bleibt die zuletzt eingestellte Temperatur erhalten.
- Für den Fachhandwerker: Nach einem Reset am Durchlauferhitzer (siehe Montageanleitung, Kapitel »Erneute Inbetriebnahme«) muss die Anmeldung zwingend durchgeführt werden!

#### Sicherheitshinweise

- Bei Fehlfunktionen der Funkfernbedienung sofort die Batterien entnehmen.
- Funkfernbedienung (und Wandhalter) nicht in die Nähe von Kreditkarten o.a. mit Magnetstreifen bringen. Die eingebauten Magnete können den Magnetstreifen der Karte unlesbar machen.
- Die Funkfernbedienung keiner Feuchtigkeit aussetzen.
- Leere Batterien können auslaufen und die Funkfernbedienung beschädigen. Daher sind die Batterien bei aufleuchtendem Batteriesymbol im Display oder fehlender Reaktion auf Tastendruck sofort zu ersetzen.
- Bei längerer Nichtbenutzung der Funkfernbedienung, die Batterien aus der Funkfernbedienung entnehmen.
- Nach Tastendruck erfolgt alle 10 Sekunden eine Aktualisierung des Displays auf der Funkfernbedienung, solange Wasser fließt. Nach Wasserstopp erfolgt noch dreimal eine Aktualisierung der Anzeige der Funkfernbedienung, anschließend schaltet die Funkfernbedienung in den Energiesparmodus.
- Ohne aktive Funkverbindung heizt der Durchlauferhitzer auf den zuletzt eingestellten Sollwert

#### Batteriewechsel

Tauschen Sie bei Aufleuchten des Batteriesymbols  die Batterien gegen neue AAA-Batterien aus. Wiederaufladbare Batterien (Akkus) dür-

#### 4. Remote control

without working radio connection, the instantaneous water heater heats to the prior selected set temperature .

- For the professional: After a reset at the water heater (refer to installing instructions, chapter "Reinstallation") a registration is required!

#### Safety notes

- At malfunction of the remote control remove the batteries immediately.
- The remote control and the wall bracket should not get close to items with magnetic strips, like credit cards etc. The built in magnets can damage the card's magnetic strip.
- Do not expose the remote control to moisture.
- Flat batteries can leak and damage the remote control. Hence, replace flat batteries right away as soon as battery symbol lights up in the display or the remote control does not response after keystroke.
- When the remote control is not to be used in the long term, remove the batteries.
- After a keystroke the remote control refreshes every 10 seconds when water is flowing. When the water flow stops the remote control refreshes again 3 more times.
- Without working radio connection, the appliance heats to the prior selected set value.

#### Battery replacement

Replace the batteries with new AAA-batteries when the battery symbol  flashes up. Do not use rechargeable batteries!

#### 4. Funkfernbedienung

#### 4. Remote control

fen nicht verwendet werden !

##### **Entsorgung**

Batterien können umweltgefährdende Stoffe enthalten. Daher müssen gebrauchte Batterien in Batteriesammelstellen abgegeben werden, sie dürfen nicht in den normalen Hausmüll gegeben werden.

Am Ende der Lebensdauer der Funkfernbedienung sind die Batterien getrennt vom restlichen Gerät zu entsorgen.

##### **Disposal**

Batteries may contain environmentally hazardous substances. Therefore, used batteries must be disposed of at special collecting points and not be mixed with general household waste.

At the end of the remote control's lifetime, the batteries must be disposed of separate from the appliance.

**5. Selbsthilfe bei Problemen und Kundendienst**



Reparaturen dürfen nur von anerkannten Fachhandwerksbetrieben durchgeführt werden.

Wenn sich ein Fehler an Ihrem Gerät mit dieser Tabelle nicht beheben lässt, wenden Sie sich bitte an den Zentralkundendienst. Halten Sie die Daten des Gerätetypschildes bereit!

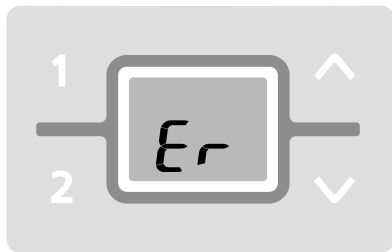

**CLAGE GmbH**  
Werkskundendienst

Pirolweg 1-5  
21337 Lüneburg  
Deutschland

Telefon: +49 4131 8901-40  
Telefax: +49 4131 8901-41  
E-Mail: service@clage.de

Dieser Durchlauferhitzer wurde sorgfältig hergestellt und vor der Auslieferung mehrfach überprüft. Tritt ein Problem auf, so liegt es oft nur an einer Kleinigkeit. Schalten Sie zunächst die Sicherungen aus und wieder ein, um die Elektronik »zurückzusetzen«. Prüfen Sie dann, ob Sie das Problem mit Hilfe der folgenden Tabelle selbst beheben können. Sie vermeiden dadurch die Kosten für einen unnötigen Kundendiensteinsatz.

Problem	Ursache	Abhilfe
Wasser bleibt kalt, Temperaturanzeige leuchtet nicht	Haussicherung ausgelöst	Sicherung erneuern oder einschalten
	Sicherheitsdruckschalter hat ausgelöst	Kundendienst informieren
Wasser bleibt kalt, Temperaturanzeige leuchtet	Sicherheits-temperaturschalter hat ausgelöst	Kundendienst informieren
Anzeige blinkt mit Fehlermeldung »Er«	Regelung hat abgeschaltet	Sicherungen aus- und wieder einschalten. Besteht Fehlermeldung weiterhin, Kundendienst informieren
Warmwasserdurchfluss wird schwächer	Auslaufarmatur verschmutzt oder verkalkt	Strahlregler, Duschkopf oder Siebe reinigen
	Einlauffiltersieb verschmutzt oder verkalkt	Filtersieb von Fachmann reinigen lassen
Gerät heizt, Anzeige leuchtet nicht	Kein Funkkontakt	Taste drücken
	Batterien leer	Batterien tauschen
Angezeigter Wert der Funkfernbedienung stimmt nicht	Funkfernbedienung im Energiesparmodus	Taste auf der Funkfernbedienung drücken
Symbol »Batterie« wird angezeigt	Batterien leer	Zwei neue Batterien Typ AAA einsetzen
Anzeige: »no« und Gerät reagiert nicht auf Funkfernbedienung	Reichweite der Funkübertragung überschritten	Funkfernbedienung näher am Gerät platzieren, Taste drücken
	Störungen durch andere Funksender	Erneute Anmeldung mit anderem Funkkanal durchführen
Anzeige: » - - « und Funk-symbol blinkt	Anmeldeprozedur aktiv	Funkfernbedienung vor Durchlauferhitzer halten

Wenn die Netzanschlussleitung des Gerätes beschädigt ist, muss sie durch einen Fachmann ausgetauscht werden, um Gefährdungen zu vermeiden. Die beschädigte Leitung muss durch eine Original-Anschlussleitung ausgetauscht werden (als Ersatzteil erhältlich).

Sollte das Gerät weiterhin nicht einwandfrei funktionieren, wenden Sie sich bitte an den Kundendienst.

## 5. Trouble-shooting and service



Repairs must only be carried out by authorised professionals.

If a fault in your appliance cannot be rectified with the aid of this table, please contact the service organisation of your importer or the Central Customer Service Department. Please have the details of the typeplate at hand.

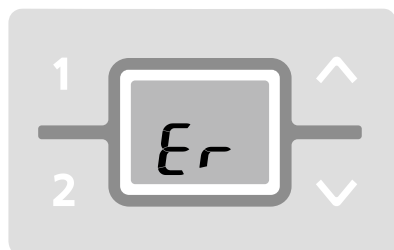
**CLAGE GmbH**

Customer Service

Pirolweg 1 – 5  
21337 Lüneburg  
Germany

Tel: +49 4131 8901-40

Fax: +49 4131 8901-41

Email: [service@clage.de](mailto:service@clage.de)

This instantaneous water heater was manufactured conscientiously and checked several times before delivery. Should malfunctions nevertheless occur, it is usually only due to a bagatelle. First attempt to switch the house fuses off and on again in order to reset the electronics. Next, try to remedy the problem with reference to the following table. In doing so, you will avoid unnecessary expense of customer service assistance.

Problem	Cause	Solution
Water stays cold, digital display does not light up	Master fuse tripped	Renew or activate fuse
	Safety pressure cut-out tripped	Contact customer service
Water stays cold, digital display does light up	Safety thermal cut-out tripped	Contact customer service
Display flashes error message "Er"	Control system has switched off	Switch fuse off and on. If "Er" still flashes contact customer service
Flow rate of hot water too weak	Outlet fitting dirty or calcified	Clean shower head, jet regulator or sieves
	Fine filter dirty or calcified	Let clean fine filter by a specialist
Appliance heats, the display does not light	No radio contact	Press key
	Flat batteries	Replace batteries
Remote control display: value is incorrect	Standby mode of the remote control	Press a key on the remote control
Symbol "battery" lights	Flat batteries	Insert two new type AAA batteries
Display: "no" and appliance does not response to the remote control	Transmission range exceeded	Place the remote control closer to the appliance, press key
	Disturbance through other radio emitters	Repeat login with different radio channel
Display: "- -" and radio symbol flashes	Registration in process	Hold the remote control in front of the water heater

If the connection cable is damaged, it must be replaced with an original spare cable from the manufacturer by an authorised technician in order to avoid any hazards.

If you cannot rectify the fault with the aid of the troubleshooting table, please contact the customer service.

Sommaire	Inhoud
1. Consignes de sécurité . . . . .	1. Veiligheidsvoorschriften . . . . .
2. Description de l'appareil . . . . .	2. Beschrijving toestel . . . . .
3. Utilisation . . . . .	3. Gebruik . . . . .
Réglage de la température . . . . .	Temperatuur regelen . . . . .
Touches programmables . . . . .	Programmatoetsen . . . . .
Limitation de la température . . . . .	Temperatuurbegrenzing . . . . .
Rétablir les réglages par défaut . . . . .	Fabrieksinstellingen herstellen . . . . .
Conseil pour économiser l'énergie . . . . .	Tips voor energiebesparing . . . . .
Mode ECO . . . . .	ECO-modus . . . . .
Limite de puissance . . . . .	Vermogensbereik . . . . .
Utilisation sur des installations solaires . . . . .	Gebruik met zonnearmtesystemen . . . . .
Purge après travaux d'entretien . . . . .	Ontluchten na onderhoudswerkzaamheden . . . . .
Nettoyage et entretien . . . . .	Reiniging en onderhoud . . . . .
4. Radiocommande . . . . .	4. Draadloze afstandsbediening . . . . .
Montage du support mural . . . . .	Wandhouder monteren . . . . .
Mise en service . . . . .	Inbedrijfstelling . . . . .
Connexion de la radiocommande au chauffe-eau instantané . . . . .	Aanmelding van de draadloze afstandsbediening op de door- stroomwaterverwarmer . . . . .
Consignes de sécurité . . . . .	Veiligheidsaanwijzingen . . . . .
Changement de pile . . . . .	Vervanging van de batterijen . . . . .
Mise au rebut . . . . .	Verwijdering . . . . .
5. Auto-dépannage et S.A.V. . . . .	5. Probleemoplosser en klantenservice . . . . .



## 1. Consignes de sécurité

Lisez soigneusement et intégralement la présente notice avant d'installer ou d'utiliser l'appareil ! Conservez cette notice avec l'appareil en prévision d'une future utilisation !

La présente notice s'adresse au professionnel qui est responsable de l'installation de l'appareil ainsi qu'à l'utilisateur final.

La dernière édition à jour de la présente notice est disponible en ligne à l'adresse : [www.clage.de/downloads](http://www.clage.de/downloads).

- N'utilisez l'appareil que s'il a été installé correctement et s'il se trouve dans un état techniquement parfait.
- N'ouvrez jamais l'appareil sans avoir préalablement coupé de manière permanente son alimentation électrique.
- N'apportez aucune modification technique à l'appareil ou encore aux lignes électriques et aux conduites d'eau.
- L'appareil doit être relié à la terre.
- Tenez compte du fait que les températures d'eau de plus de 43 °C sont perçues comme étant très chaudes, notamment par les jeunes enfants, et peuvent provoquer une sensation de brûlure. Pensez que les robinets de distribution deviennent eux aussi chauds lorsque l'eau coule pendant longtemps.
- L'appareil est uniquement conçu pour une utilisation domestique et des applications similaires dans des locaux fermés et il ne doit être utilisé que pour le chauffage de l'eau

## 1. Veiligheidsvoorschriften

Deze handleiding vóór installatie of gebruik van het toestel eerst volledig doorlezen! Deze handleiding voor gebruik op een later tijdstip samen met het toestel bewaren!

Deze handleiding is bestemd voor de vakman die verantwoordelijk is voor de installatie van het toestel en de gebruiker.

De actuele versie van deze handleiding is online beschikbaar onder: [www.clage.de/downloads](http://www.clage.de/downloads)

- Het toestel alleen gebruiken nadat het correct geïnstalleerd is en zich in een technisch onberispelijke toestand bevindt.
- Het toestel nooit openen zonder de stroomtoevoer van tevoren volledig te onderbreken.
- Geen technische wijzigingen aan het toestel, de elektrische leidingen en de waterleidingen aanbrengen.
- Het toestel moet geaard worden.
- Let op: watertemperaturen boven ca. 43 °C kunnen, met name door kinderen, als heet worden ervaren en een gevoel van verbranding veroorzaken. Als gedurende langere tijd warm water door de armaturen stroomt, kunnen de armaturen heet worden.
- Het toestel is alleen geschikt voor gebruik binnenshuis en gelijkwaardige plaatsen in gesloten ruimten, en mag alleen worden gebruikt voor het verwarmen van drinkwater.
- Het toestel mag nooit aan vorst worden blootgesteld.



potable.

- L'appareil ne doit jamais être exposé au gel.
- Il faut respecter les valeurs indiquées sur la plaque signalétique.
- Coupez immédiatement le disjoncteur en cas de défaut. Fermez immédiatement la conduite d'arrivée d'eau si l'appareil présente une fuite. Faites uniquement appel au S.A.V. de l'usine ou à un centre technique agréé pour corriger le défaut.
- L'utilisation de cet appareil par des enfants à partir de 8 ans ainsi que par des personnes à capacités physiques, sensorielles ou mentales réduites, ou ne disposant pas de l'expérience et des connaissances nécessaires, est autorisée sous surveillance ou après avoir reçu une information sur l'usage sécurisé de l'appareil et avoir compris les dangers qui en résultent. Il est interdit aux enfants de jouer avec l'appareil. Le nettoyage et l'entretien par l'utilisateur ne doivent pas être effectués par des enfants laissés sans surveillance.
- Ne pas tenir la radiocommande et le support mural à proximité de cartes de crédit, notamment celles munies de bandes magnétiques. Les aimants intégrés peuvent rendre les bandes magnétiques des cartes illisibles.
- De op het typeplaatje vermelde waarden moeten worden aangehouden.
- In geval van een storing onmiddellijk de zekeringen uitschakelen. Bij een lekkage aan het toestel de watertoevoerleiding onmiddellijk sluiten. Storingen alleen door de klantenservice van de fabriek of door een erkende vakman laten verhelpen.
- Dit apparaat kan door kinderen van 8 jaar en ouder alsook door personen met verminderde fysieke, sensorische of geestelijke vaardigheden of met gebrek aan ervaring en/of kennis worden gebruikt als toezicht wordt gehouden of als de personen in het veilige gebruik van het toestel geïnstrueerd zijn en de daaruit voortvloeiende gevaren begrijpen. Kinderen mogen niet met het toestel spelen. Reiniging en onderhoud mogen niet door kinderen zonder toezicht worden uitgevoerd.
- De draadloze afstandsbediening en de wandhouder niet in de nabijheid van creditcards of andere voorwerpen met een magneetstrook houden. De ingebouwde magneten kunnen de magneetstrook van de creditcard onleesbaar maken.

## 2. Description de l'appareil

## 2. Beschrijving toestel

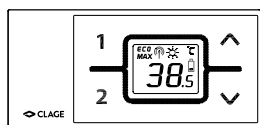
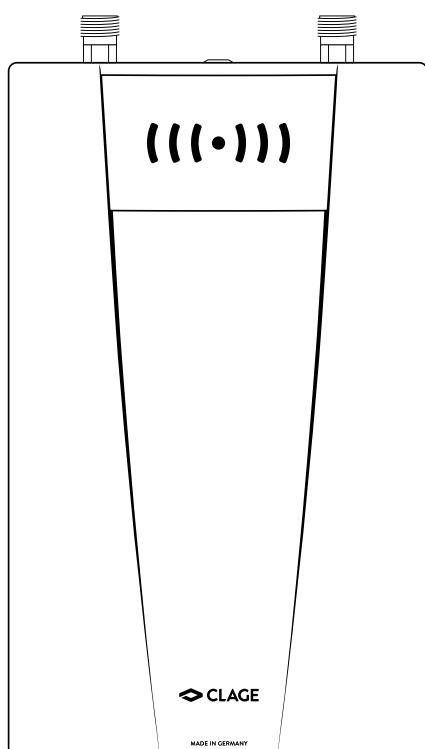

Le chauffe-eau instantané CFX-U est un appareil résistant à la pression commandé par microprocesseur destiné à la fourniture décentralisée d'eau chaude en un ou plusieurs points de prélèvement.

L'électronique régule la puissance consommée en fonction de la température de sortie sélectionnée, de la température d'entrée correspondante et du débit afin d'atteindre la température réglée au degré près et de la maintenir constante en cas de variations de la pression. L'appareil est commandé à distance. Vous pouvez régler la température de sortie souhaitée entre 20 °C et 60 °C d'une simple pression sur une touche et la lire sur l'afficheur numérique.

La température d'entrée peut s'élever jusqu'à 70 °C, ce qui permet également une utilisation pour le réchauffage avec une installation solaire.

Le chauffe-eau instantané peut être utilisé en combinaison avec un relais de délestage externe pour chauffe-eau instantané électronique ou avec un coffret de délestage pré-équipé pour le branchement de l'appareil en parallèle avec une cuisinière électromécanique.

De doorstroomwaterverwarmer CFX-U is een microprocessorgestuurde, drukvaste doorstroomwaterverwarmer voor het decentraal aanmaken van warm water voor een of meer aftappunten.

De elektronica regelt het vermogensverbruik in functie van de gekozen uitgangstemperatuur, de ingangstemperatuur en de doorstromende hoeveelheid water, zodat de ingestelde temperatuur tot op de graad nauwkeurig wordt bereikt en bij drukschommelingen constant wordt gehouden. Het toestel wordt via een afstandsbediening bediend. De gewenste uitgangstemperatuur kan via een druk op een knop van 20 °C tot 60 °C worden ingesteld en op een digitale display worden afgelezen.

De ingangstemperatuur kan maximaal 70 °C bedragen, zodat het toestel ook voor naverwarming in zonnearmtesystemen kan worden gebruikt.

De doorstroomwaterverwarmer kan in combinatie met een externe relais voor afschakeling bij overbelasting voor elektronische doorstroomsystemen of een voorbereide spanningsbewakingsbox voor parallelle aansluiting van het toestel op een elektromechanisch fornuis worden gebruikt (details: zie de montagehandleiding).

3. Utilisation

3. Gebruik

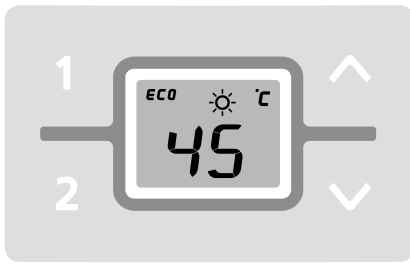

Le chauffe-eau instantané est commandé à distance.

Le chauffe-eau instantané se met automatiquement en fonction lorsque vous ouvrez le robinet d'eau chaude. Il s'éteint automatiquement en refermant le robinet.

De doorstroomwaterverwarmer wordt met de draadloze afstandsbediening bediend.

Zodra u de warmwaterkraan openzet schakelt de doorstroomwaterverwarmer automatisch aan. Als de kraan wordt gesloten schakelt het toestel automatisch weer uit.

Réglage de la température

Les touches fléchées et vous permettent d'augmenter ou de diminuer graduellement la température souhaitée. Une brève pression sur la touche modifie la température de 1 °C, de 0,5 °C seulement dans la zone de confort entre 35,0 et 42,0 °C. Une pression prolongée sur une touche provoque une modification continue de la température.

**Remarque :** Si la température réglée avec la touche fléchée est inférieure à 20 °C, l'afficheur indique « -- » et l'appareil désactive la fonction de chauffage.

**Remarque :** Lorsque le chauffe-eau instantané est équipé d'une commande à distance et qu'il alimente une douche, la température maximale doit être limitée pendant l'installation de l'appareil et elle ne pourra pas être réglée à une valeur supérieure.

Temperatuur regelen

Met de pijltjestoetsen en kunt u de gewenste temperatuur stapsgewijs op een hogere of een lagere waarde instellen.

Druk één keer kort op een toets om de temperatuurwaarde 1°C te wijzigen; in het comfortbereik (tussen 35,0 en 42,0°C) verandert de temperatuurwaarde in stappen van 0,5°C. Houd de toets langer indrukt om de temperatuurwaarde staploos te wijzigen.

**Opmerking:** Als de temperatuur met de pijltjestoets op een lagere waarde dan 20°C wordt ingesteld, wordt «--» op de display weergegeven en wordt de verwarmingsfunctie uitgeschakeld.

**Opmerking:** als de doorstroomwaterverwarmer met een afstandsbediening uitgerust is en het toestel voor de watervoorziening van een douche wordt gebruikt, is de maximale temperatuur tijdens de installatie van het toestel begrensd. Deze begrenzing kan niet worden opgeheven.

**Réglage de la température / Temperatuur instellen**

-1 °C	+1 °C
-------	-------

**Plage de confort 35,0..42,0 °C / Comfortbereik**

-0,5 °C	+0,5 °C
---------	---------

**Sélection de la valeur mémorisée / Voorkeuze temperatuur kiezen**

A1	A2 35
B1	B2 48

**Enregistrement de la température / Voorkeuze temperatuur opslaan**

1	Réglage de la valeur souhaitée (par ex. 43 °C)	2
	Gewenste waarde instellen (bijv. 43°C)	Appuyer Drukken
		≥ 3 s
4 43		3 P1 P2

Affichage de la nouvelle valeur (par ex. 43 °C)  
Nieuw ingestelde waarde weergegeven (bijv. 43°C)

Touches programmables

Les deux touches programmables vous permettent de sélectionner rapidement la température pré-réglée. Une pression sur une touche programmable sélectionne la température pré-réglée correspondante qui s'affiche alors. Le réglage par défaut de la touche ① est de 35°C et de 48°C pour la touche ②. Vous pouvez attribuer vos propres réglages aux touches programmables :

- Une pression prolongée sur la touche programmable mémorise la température préalablement sélectionnée. L'affichage passe de « P1 » ou « P2 » à la nouvelle valeur mémorisée de la température. Celle-ci est maintenant disponible à tout moment par une simple pression sur la touche programmable correspondante.

Programmatoetsen

Met de twee programmatoetsen kunt u snel de vooringestelde temperatuur selecteren. Druk op een programmatoets om de vooringestelde temperatuur te selecteren en weer te geven. De fabrieksinstelling is 35°C voor het programma ① en 48°C voor het programma ②. U kunt uw eigen waarden voor de toetsen programmeren:

- Door langer op een programmatoets te drukken wordt de daarvoor gekozen temperatuur opgeslagen. De display gaat van "P1" of "P2" over naar de weergave van de nieuw opgeslagen temperatuurwaarden. Daarna kunt u de nieuw ingestelde temperatuurwaarde te allen tijde selecteren door op de overeenkomstige programma-toets te drukken.

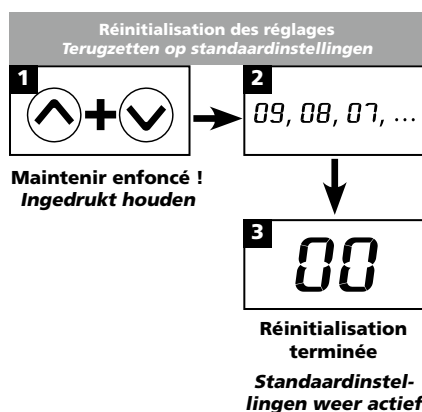
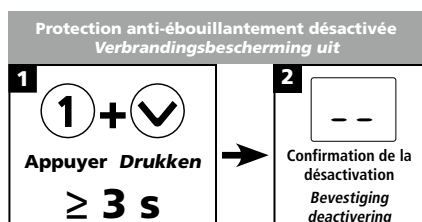
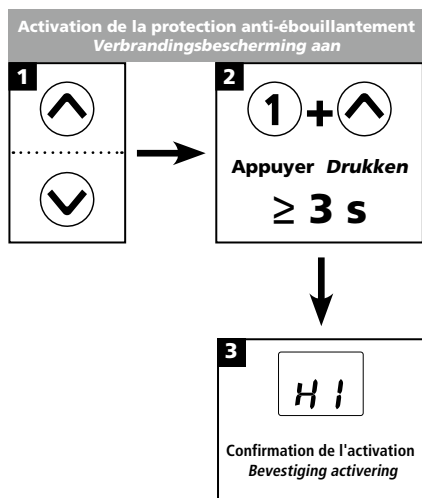

### Limitation de la température

Ce chauffe-eau instantané est équipé d'une limitation de la température qui peut être mise en service en cas de besoin. Par défaut, celle-ci est désactivée.

- Mise en marche : Sélectionner la température limite, puis maintenir les touches et enfoncées simultanément pendant au moins 3 secondes. L'activation est confirmée par le bref affichage de « HI ».
- Arrêt : Maintenir les touches et enfoncées simultanément pendant au moins 3 secondes. La désactivation est confirmée par le bref affichage de « -- ».

**Remarque :** L'activation de la limitation de température influence également les touches programmables. Par conséquent, il faut vérifier les valeurs fixes des touches programmables après avoir modifié la limitation de température.

### Rétablir les réglages par défaut

Vous pouvez rétablir tous les réglages aux valeurs d'origine :

- Maintenez et enfoncées simultanément, l'afficheur décompte alors de « 10 » à « 00 » au rythme d'une seconde par décrétement. La réinitialisation a lieu à « 00 », elle est interrompue si vous relâchez les touches avant.

### Temperatuurbegrenzing

De doorstroomwaterverwarmer is uitgerust met een inschakelbare temperatuurbegrenzing. Deze verbrandingsbeveiliging is van fabriekswege gedeactiveerd.

- Inschakelen: grenstemperatuur kiezen, daarna tegelijk en minstens 3 seconden ingedrukt houden. Op de display verschijnt kort de melding "HI" om de activering te bevestigen.
- Uitschakelen: tegelijk programmatoetsen en minstens 3 seconden ingedrukt houden. Op de display verschijnt kort de melding "--" om de activering te bevestigen.

**Opmerking:** Het activeren van de temperatuurbegrenzing heeft invloed op de programmatoetsen. Controleer daarom de vaste waarde van de programmatoetsen nadat de temperatuurbegrenzing is gewijzigd.

### Fabrieksinstellingen herstellen

U kunt alle nieuwe instellingen terugzetten op de instellingen zoals bij levering van het toestel:

- Houd tegelijk en ingedrukt; op de display wordt van "10" tot "00" afgeteld (een waarde per seconde). De reset volgt bij "00"; als u de knop eerder loslaat wordt de procedure afgebroken en volgt er geen reset.

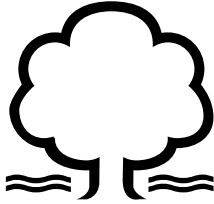

### Conseil pour économiser l'énergie

Réglez la température souhaitée sur l'appareil et n'ouvrez que le robinet d'eau chaude. Si la température de l'eau est trop élevée, n'ajoutez pas d'eau froide, mais réglez une température plus faible sur l'appareil. Lorsque vous ajoutez de l'eau froide, l'eau déjà chauffée est de nouveau refroidie et vous perdez ainsi une précieuse énergie. De plus, l'eau froide ajoutée dans le mélangeur est déduite de la plage de régulation de l'électronique, ce qui a pour effet que la constante de température n'est plus garantie.

### Tips voor energiebesparing

Stel de gewenste temperatuur in op het apparaat en draai alleen de warmwaterkraan open. Wanneer de temperatuur van het water te hoog is, mengt u er geen koud water bij, maar stelt u een lagere temperatuur in op het apparaat. Wanneer u koud water toevoegt, wordt het reeds opgewarmde water weer afgekoeld, waardoor waardevolle energie verloren gaat. Bovendien wordt het in de kraan toegevoegde koude water niet geregeld door de elektronica, zodat een constante temperatuur niet meer gegarandeerd kan worden.

Mode ECO ECO-modus

ECO

### Mode ECO

Le symbole **ECO** indique que l'appareil fonctionne en mode économie d'énergie (ce qui veut dire que la consommation d'énergie momentanée, suivant la température sélectionnée et le débit, se trouve dans la plage d'économie d'énergie).

### ECO-modus

Het symbool **ECO** duidt aan dat het toestel met spaarinstellingen werkt. (M.a.w. het actuele energieverbruik ligt in het spaarbereik in functie van de gekozen temperatuur en de waterdoorstroming.)

Limite de puissance atteinte  
Grens vermogensbereik bereikt

MAX

### Limite de puissance

L'affichage de **MAX** indique que la pleine puissance du chauffe-eau instantané ne suffit pas pour chauffer l'eau prélevée (par exemple en hiver, lorsque plusieurs points de prélèvement sont ouverts simultanément). L'indication **MAX** disparaît en réduisant le débit d'eau, car la puissance est alors de nouveau suffisante pour atteindre la température réglée. Vous pouvez utiliser la pleine puissance pour remplir rapidement un récipient de grande taille, par exemple.

### Vermogensbereik

Wanneer het volledige vermogen van de doorstroomwaterverwarmer niet voldoende is om de waterhoeveelheid te verwarmen, wordt dat aangegeven door een melding **MAX** (bijv. in de winter, wanneer er meerdere tappunten tegelijk worden geopend). Als de warmwaterdoorstroom wordt verminderd moet de melding **MAX** normaal verdwijnen, aangezien het vermogen dan weer voldoende is om de ingestelde temperatuur te bereiken. U kunt dan weer het volle vermogen benutten, om bijv. snel grotere voorwerpen te vullen.

Aucune puissance fournie Tekort vermogen



### Utilisation sur des installations solaires

En cas d'utilisation avec des installations solaires, il faut s'assurer que la température d'entrée maximale ne soit pas dépassée. Si la température d'entrée devait dépasser la valeur de réglage présélectionnée lors d'un fonctionnement avec de l'eau préalablement chauffée, aucune puissance n'est alors délivrée et le symbole du soleil s'allume sur l'afficheur.

### Gebruik met zonnewarmtesystemen

Bij gebruik in combinatie met zonnewarmtesystemen dient erop gelet te worden dat de maximale ingangstemperatuur niet overschreden wordt. Wanneer bij gebruik met voorverwarmd water de ingangstemperatuur hoger wordt dan de ingestelde temperatuur, schakelt het toestel niet in en wordt het zonsymbool op de display weergegeven.

## 3. Utilisation

## 3. Gebruik



### Purge après travaux d'entretien

Ce chauffe-eau instantané est équipé d'un détecteur automatique de bulles d'air qui empêche un fonctionnement à sec involontaire. Mais, malgré tout il faut purger l'appareil avant la première mise en service. Une nouvelle purge est nécessaire après chaque vidange (par exemple après des travaux sur l'installation d'eau, en raison d'un risque de gel ou après des réparations sur l'appareil) avant de remettre l'appareil en service.

1. Déconnectez le chauffe-eau instantané du réseau en coupant le disjoncteur.
2. Dévissez le brise-jet du robinet et ouvrez tout d'abord le robinet d'eau froide pour nettoyer la conduite d'eau en la rinçant et éviter ainsi que l'appareil ou le brise-jet ne s'encrasse.
3. Ouvrez et fermez ensuite plusieurs fois le robinet d'eau chaude correspondant jusqu'à ce que plus d'air ne sorte de la conduite et que tout l'air ait été évacué du chauffe-eau instantané.
4. C'est maintenant seulement que vous pouvez rétablir l'alimentation électrique du chauffe-eau instantané et revisser le brise-jet.
5. L'appareil active le chauffage après 10 secondes d'écoulement continu de l'eau.

### Nettoyage et entretien

- Essuyer l'appareil et les robinets de distribution uniquement avec un chiffon humide. Ne pas utiliser de détergent abrasif ou de produit contenant un solvant ou du chlore.
- Pour un bon écoulement de l'eau, il est conseillé de dévisser et de nettoyer régulièrement les éléments de sortie (brise-jets et douchettes). Faites contrôler les composants électriques et hydrauliques tous les trois ans par un centre technique agréé afin que le bon fonctionnement et la sécurité d'utilisation soient garantis à tout moment.

### Ontluchten na onderhoudswerkzaamheden

Deze doorstroomwaterverwarmer is uitgerust met een automatische luchtbelherkenning, die voorkomt dat het systeem onvoorzien droogloopt. Het toestel dient ondanks deze beveiliging wel voor het eerste gebruik te worden ontlucht. Na iedere keer dat het toestel wordt leeggemaakt (bijv. na werkzaamheden aan de waterinstallatie, vanwege vorst of na reparaties aan het toestel) dient het toestel opnieuw te worden ontlucht voordat het weer in gebruik wordt genomen.

1. Stroomtoevoer naar de doorstroomwaterverwarmer afsluiten: zekeringen uitschakelen.
2. Schroef het mondstuk van de kraan af en open daarna de koudwaterkraan om de waterleiding schoon te spoelen en te voorkomen dat er vuil in het toestel of in het mondstuk komt.
3. Open en sluit daarna de bijbehorende warmwaterkraan meerdere keren totdat er geen lucht meer uit de leiding komt en de doorstroomwaterverwarmer ontlucht is.
4. Pas dan mag u de stroomtoevoer naar de doorstroomwaterverwarmer weer inschakelen en het mondstuk van de kraan er weer opschroeven.
5. Het toestel schakelt de verwarming in nadat het water 10 seconden continu heeft gestroomd.

### Reiniging en onderhoud

- Het toestel en de kraan alleen met een vochtige doek reinigen. Geen schurende, oplosmiddel- of chloorhoudende reinigingsmiddelen gebruiken.
- Voor een goede doorvoer van het water moeten de kranen (mondstukken van de kranen en handdouches) regelmatig worden afgeschroefd en gereinigd. Laat iedere 3 jaar de elektrische onderdelen en componenten van het watersysteem controleren door een erkende vakman zodat de veiligheid en probleemloze werking van het apparaat gehandhaafd blijven.

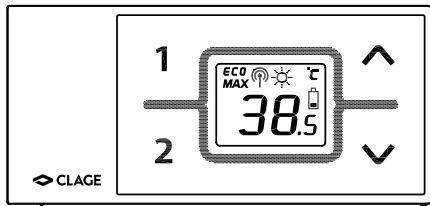

Figure A :  
Montage avec  
bandes adhésives

Afbeelding A :  
Montage met  
kleefbanden

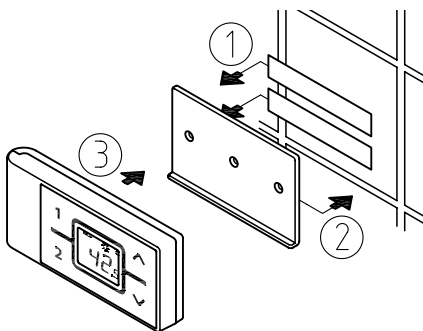
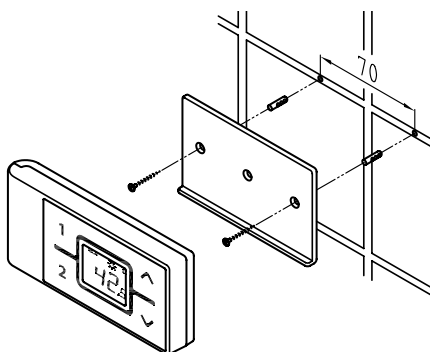

Figure B :  
Montage optionnel avec  
des chevilles et des vis

Afbeelding B :  
Optionele montage met  
pennen en schroeven



Caractéristiques techniques

Type	FX	Type
Tension de service	3V	Bedrijfsspanning
Type de pile	2x AAA Alcaline / alkaline <sup>1)</sup>	Type batterij
Degré de protection	IP 20	Veiligheidsklasse
Portée	10 mètres à travers un mur / 10 meter met muur	Bereik
Puissance d'émission	max. 1 mW	Zendvermogen
Fréquence d'émission / réception	868,3 MHz	Zend- / ontvangfrequentie
Rayonnement radioélectrique	non directionnel / Niet-gericht	Zendstraling
Homologations	Europe / Europa EN 300 220 / CE	Goedkeuringen

1) Il ne faut pas utiliser de piles rechargeables (accus)

1) Geen heroplaadbare batterijen gebruiken

Montage du support mural

- Avant de procéder au montage du support mural, vérifiez si la radiocommande peut établir le contact radio avec le chauffe-eau instantané à la position prévue.
- Le support mural de la radiocommande peut, au choix, soit être collé sur un support fixe (par exemple du carrelage) avec les deux bandes adhésives après avoir retiré le film protecteur (figure A), soit fixé au mur avec des chevilles et des vis appropriées (Ø 4 mm) (figure B).
- Si vous utilisez les bandes adhésives, aucune correction de la position n'est plus possible après avoir exercé une pression sur le support, car l'adhésif possède une force d'adhérence très élevée. Par conséquent, veillez à une orientation parfaitement horizontale lors du collage.
- La commande à distance est retenue par aimantation au support mural.

Mise en service

Après avoir mis en place les piles dans la radiocommande, tous les symboles de l'afficheur s'allument pendant 4 secondes environ. Lorsque le réglage de la puissance a déjà été effectué, la commande à distance affiche alors la valeur de consigne actuelle (réglage par défaut 38 °C) et l'état de l'appareil. Si la liaison

Wandhouder monteren

- Vóór de montage van de wandhouder dient gecontroleerd te worden of op de hiervoor bestemde positie een draadloze verbinding tussen de afstandsbediening en de doorstroomwaterverwarmer tot stand kan worden gebracht.
- De wandhouder van de afstandsbediening kan óf (na verwijderen van de beschermfolie) met de twee kleefstroken op een vaste ondergrond (bv. betegeling) worden vastgekleefd (afbeelding A), óf met geschikte pennen (Ø 4 mm) en schroeven tegen een wand worden gemonteerd (afbeelding B).
- Bij gebruik van de kleefbanden kan de plaatsing van de wandhouder na aandrukken niet meer worden gewijzigd vanwege de hoge hechtkracht van de kleefbanden. Let er bij het opkleven daarom op dat de wandhouder goed recht wordt geplaatst.
- De afstandsbediening wordt met magneetjes tegen de wandhouder vastgehouden.

Inbedrijfstelling

Na het plaatsen van de batterijen in de draadloze afstandsbediening branden alle symbolen gedurende ca. 4 seconden. Als de instelling reeds is uitgevoerd, geeft de draadloze afstandsbediening de actueel ingestelde waarde (fabrieksinstelling 38 °C) en de status van het toestel weer. Als de draadloze verbinding



## 4. Radiocommande





radio est défaillante, l'afficheur indique « no » et le symbole clignotant d'une radio (voir Diagnostic des défauts).

Lorsque le chauffe-eau instantané alimente une douche, la température de l'eau doit être limitée à une valeur maximale de 55 °C. Tenez compte à ce sujet des Instructions d'utilisation et de montage du chauffe-eau instantané.

### Connexion de la radiocommande au chauffe-eau instantané

À la livraison, la radiocommande est déjà identifiée auprès de l'appareil.

Une nouvelle procédure de connexion ne doit être effectuée qu'après une restauration des valeurs par défaut sur le CFX ou lorsque l'afficheur de la radiocommande indique continuellement « no ».

1. Assurez-vous que l'alimentation électrique du chauffe-eau instantané est branchée (fusibles).
2. Retirez brièvement les piles jusqu'à ce que l'afficheur s'éteigne. Après avoir remis en place les piles, tous les symboles de l'afficheur s'allument pendant 4 secondes environ. Pendant cette période, appuyez sur les touches fléchées  et . L'afficheur indique alors le canal courant (1 à 99) avec le symbole clignotant de la radio.
3. Sélectionnez un numéro de canal avec les touches fléchées  et . Ce canal ne doit pas avoir été sélectionné sur une autre radiocommande se trouvant à portée. Validez le canal avec la touche . L'afficheur passe en mode connexion et indique « - - » ainsi que le symbole clignotant de la radio.
4. Tenez la radiocommande directement devant le chauffe-eau instantané.
5. L'afficheur de la radiocommande indique à présent les valeurs de consigne.

**Remarque : Nous recommandons de modifier systématiquement le canal radio lors de la première installation.**

Si la connexion a échoué, après 45

## 4. Draadloze afstandsbediening



ding niet correct functioneert, geeft de display de melding »no« en een knipperend draadloos symbool weer (zie »Foutendiagnose«).

Als de doorstroomwaterverwarmer voor de watervoorziening van een douche wordt gebruikt, dient de watertemperatuur tot maximaal 55 °C begrensd te worden. Hiervoor de aanwijzingen in de gebruiksen montagehandleiding van de doorstroomwaterverwarmer in acht nemen.

### Aanmelding van de draadloze afstandsbediening op de doorstroomwaterverwarmer

In de toestand bij levering is de draadloze afstandsbediening reeds op het toestel aangemeld.

De aanmelding hoeft uitsluitend uitgevoerd te worden als de CFX naar de fabrieksinstellingen wordt gereset of als de melding »no« op de draadloze afstandsbediening continu wordt weergegeven.

1. Controleren of de stroomtoevoer van de doorstroomwaterverwarmer ingeschakeld is (zekeringen).
2. De batterijen kortstondig verwijderen tot de display uitgaat. Nadat de batterijen opnieuw zijn geplaatst, worden alle symbolen op de display gedurende ca. 4 seconden weergegeven. Gedurende deze tijd dienen de pijltjestoetsen  en  ingedrukt te worden. Het actuele kanaal (1 tot 99) wordt in dit geval met een knipperend draadloos symbool op de display weergegeven.
3. Met de pijltjestoetsen  en  een kanaalnummer selecteren dat bij geen andere draadloze afstandsbediening binnen het draadloze bereik is geselecteerd. Dit kanaal bevestigen met de toets . De display schakelt om naar de aanmeldingsmodus en geeft de melding »- -« en een knipperend draadloos symbool weer.
4. De draadloze afstandsbediening direct vóór de doorstroomwaterverwarmer houden.
5. De display schakelt om naar de weergave van de ingestelde waarde.

**Opmerking: bij de eerste installatie verdient het aanbeveling om het**



## 4. Radiocommande

secondes l'afficheur indique de nouveau « no » et le symbole clignotant de la radio. La radiocommande met fin aux tentatives de connexion et se trouve alors en mode basse consommation. Une pression sur une touche quelconque relance la procédure de connexion.

**Remarques :**

- Si le changement de puissance n'a pas encore été effectué, tout fonctionnement est impossible si la radiocommande n'est pas connectée.
- Lorsque la radiocommande n'est pas connectée ou en cas de perte du contact radio, la dernière température réglée est maintenue.
- Pour l'installateur : il faut impérativement effectuer la procédure de connexion après une réinitialisation du chauffe-eau instantané (voir les instructions de montage, chapitre « Remise en service ») !

**Consignes de sécurité**

- Retirer immédiatement les piles en cas de défaut de fonctionnement de la radiocommande.
- Ne pas tenir la radiocommande (et le support mural) à proximité de cartes de crédit, notamment celles munies de bandes magnétiques. Les aimants intégrés peuvent rendre les bandes magnétiques des cartes illisibles.
- Protéger la radiocommande de l'humidité.
- Des piles épuisées risquent de couler et d'endommager la radiocommande. Par conséquent, remplacer immédiatement les piles lorsque le symbole correspondant s'affiche ou lorsqu'une pression sur une touche ne produit aucune réaction.
- Retirer les piles de la radiocommande si celle-ci n'est pas utilisée pendant une période prolongée.
- Après une pression sur une touche, l'afficheur de la radiocommande est actualisé toutes les 10 secondes

## 4. Draadloze afstandsbediening

**draadloze kanaal te wijzigen.**

Als de aanmelding niet succesvol kon worden afgerond, schakelt de display na 45 seconden om naar »no« en een knipperend draadloos symbool. De draadloze afstandsbediening beëindigt de aanmeldingsprocedure en bevindt zich vervolgens in de stroombesparende modus. De aanmeldingsprocedure kan opnieuw worden gestart door op een willekeurige toets te drukken.

**Opmerkingen:**

- Als de vermogensomschakeling nog niet is uitgevoerd, is het bedrijf zonder aangemelde draadloze afstandsbediening niet mogelijk.
- Bij een niet aangemelde draadloze afstandsbediening resp. bij een onderbreking van de draadloze verbinding blijft de als laatste ingestelde temperatuur behouden.
- Voor de installateur: na een reset van de doorstroomwaterverwarmer (zie de montagehandleiding, hoofdstuk »Opnieuw in bedrijf stellen«) moet de aanmelding opnieuw worden uitgevoerd!

**Veiligheidsaanwijzingen**

- Bij een foutieve werking van de draadloze afstandsbediening de batterijen onmiddellijk uit het toestel nemen.
- De draadloze afstandsbediening (en de wandhouder) niet in de nabijheid van creditcards of andere voorwerpen met een magneetstrook houden. De ingebouwde magneten kunnen de magneetstrook van de creditcard onleesbaar maken.
- De draadloze afstandsbediening niet aan vocht blootstellen.
- Lege batterijen kunnen lekken en de draadloze afstandsbediening beschadigen. Daarom dienen de batterijen onmiddellijk vervangen te worden als het batterijsymbool op de display wordt weergegeven, of als na het indrukken van een toets geen reactie waarneembaar is.
- De batterijen uit de draadloze afstandsbediening nemen als deze gedurende langere tijd niet wordt gebruikt.

#### 4. Radiocommande

tant que l'eau circule. Trois mises à jour de l'afficheur ont encore lieu après avoir fermé l'eau, ensuite la radiocommande passe en mode basse consommation.

- En l'absence de liaison radio active, le chauffe-eau instantané chauffe en utilisant la dernière valeur de consigne réglée.

#### Changement de pile

Lorsque le symbole de la pile  s'allume, remplacez les piles AAA par des neuves. Il ne faut pas utiliser de piles rechargeables (accus) !

#### Mise au rebut

Les piles peuvent contenir des substances nocives pour l'environnement. Par conséquent, les piles usagées doivent être amenées aux points de collecte spécifiques et ne doivent pas être jetées avec les ordures ménagères.

À la fin de la durée de vie de la commande à distance, les piles sont à éliminer séparément du reste de l'appareil.

#### 4. Draadloze afstandsbediening

- Na het indrukken van een toets wordt de display op de draadloze afstandsbediening om de 10 seconden geactualiseerd zolang water stroomt. Na het sluiten van de kraan wordt de weergave op de display nog drie keer geactualiseerd, vervolgens schakelt de draadloze afstandsbediening om naar de energiebesparende modus.
- Zonder actieve draadloze verbinding verwarmt de doorstroomwaterverwarmer het water tot de laatste ingestelde waarde.

#### Vervanging van de batterijen

Als het batterijsymbool  gaat branden, dienen de batterijen door nieuwe AAA-batterijen vervangen te worden. Heroplaadbare batterijen (accu's) mogen niet worden gebruikt!

#### Verwijdering

Batterijen bevatten stoffen die gevaarlijk voor het milieu kunnen zijn. Daarom moeten gebruikte batterijen naar een ophaalpunt worden gebracht. Gebruikte batterijen mogen niet met het normale huisvuil worden verwijderd.

Op het einde van de levensduur van de afstandsbediening dienen de batterijen apart van het apparaat te worden verwijderd.

## 5. Auto-dépannage et S.A.V.



Les réparations doivent uniquement être effectuées par des centres techniques agréés.

Si le tableau suivant ne vous permet pas de remédier à un défaut de votre appareil, adressez-vous alors au S.A.V. central de CLAGE. Vous devrez fournir les informations qui figurent sur la plaque signalétique!

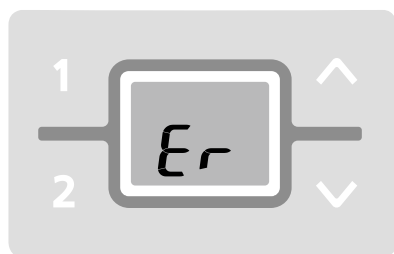

**CLAGE GmbH**  
S.A.V.

Pirolweg 1–5  
21337 Lüneburg  
Allemagne

Tél: +49 4131 8901-40  
Fax: +49 4131 8901-41  
E-mail: service@clage.de

Ce chauffe-eau instantané a été fabriqué avec le plus grand soin et a été contrôlé plusieurs fois avant la livraison. Si un problème survient, la cause est souvent facile à corriger. Commencez par couper puis à réarmer le disjoncteur pour « réinitialiser » l'électronique. Vérifiez ensuite si vous pouvez corriger vous-même le problème à l'aide du tableau suivant. Vous éviterez ainsi les frais d'une intervention inutile du S.A.V.

Problème	Cause	Solution
L'eau reste froide, l'indicateur de température ne s'allume pas	Disjoncteur général déclenché	Remplacer le fusible ou réarmer le disjoncteur
	Le pressostat de sécurité s'est déclenché	Informez le S.A.V.
L'eau reste froide, l'indicateur de température s'allume	Le limiteur de température de sécurité s'est déclenché	Informez le S.A.V.
Clignotement du message d'erreur « Er »	La régulation s'est désactivée	Couper et réenclencher le disjoncteur. Si le défaut persiste, contactez le S.A.V.
Le débit d'eau chaude faiblit.	Robinet de sortie encrassé ou entartré	Nettoyer le régulateur de jet, la pommote de douche ou la crépine
	Filtre d'entrée encrassé ou entartré	Faire nettoyer le filtre par un spécialiste.
L'appareil chauffe, l'afficheur ne s'allume pas	Pas de contact radio	Appuyer sur la touche
	Piles épuisées	Remplacer les piles
La valeur affichée de la radiocommande ne coïncide pas	Radiocommande en mode basse consommation	Appuyer sur la touche de la radiocommande
Le symbole « Pile » s'affiche	Piles épuisées	Insérer deux piles AAA neuves
Affichage de « no » et l'appareil ne réagit pas à la radiocommande	Hors de portée de la radiotransmission	Rapprocher la radiocommande de l'appareil, appuyer sur une touche
	Perturbations par un autre émetteur radio	Effectuer une nouvelle procédure de connexion avec un autre canal radio
Affichage de « - - » et clignotement du symbole radio	Procédure de connexion active	Tenir la radiocommande devant le chauffe-eau instantané

Si le câble secteur de l'appareil est endommagé, il faut le faire remplacer par un électricien professionnel afin d'éviter tout danger. Le câble endommagé doit être remplacé par un câble de raccordement original (disponible en pièce de rechange).

Si l'appareil ne fonctionne toujours pas correctement, adressez-vous alors au S.A.V.

## 5. Probleemoplosser en klantenservice



Reparaties mogen alleen door een erkende vakman worden uitgevoerd.

Wanneer het defect aan het apparaat niet met deze tabel kan worden opgelost, kunt u contact opnemen met de klantenservice van CLAGE. Houd daarbij de gegevens van het typeplaatje van het apparaat bij de hand!

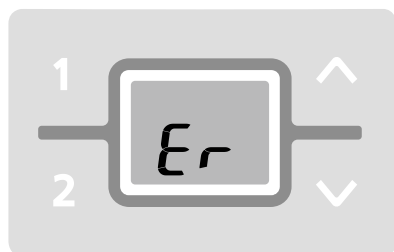
**CLAGE GmbH Duitsland**

Klantenservice

Pirolweg 1–5  
21337 Lüneburg  
Duitsland

Tel: +49 4131 8901-40  
Fax: +49 4131 8901-41  
service@clage.de

**AB Sales & Trade**

Aarjen de Boer

Postbus 518  
9400 AM Assen  
Nederland

Tel: +31 592-40 50 32  
Fax: +31 592-40 55 98  
E-mail: info@absalestrade.nl  
Internet: www.absalestrade.nl  
www.clage.nl

**CLAGE BENELUX**

p/a TER BORGH T.N.V.

Franklin D. Tates

Eisenhowerlaan 43  
2820 Bonheiden  
Belgique / België

Fon: +32 (0)15 51 20 80  
Fax: +32 (0)15 51 61 63  
terborghsan@skynet.be

Deze doorstroomwaterverwarmer is zorgvuldig vervaardigd en meerdere keren gecontroleerd voordat hij wordt geleverd. Wanneer er toch een probleem optreedt, is er vaak sprake van een kleinigheid. Schakel altijd als eerste de zekeringen uit en weer aan, om daarmee de elektronica te »resetten«. Controleer vervolgens of u het probleem aan de hand van de volgende tabel zelf kunt oplossen. Daardoor hoeft u niet onnodig geld uit te geven aan het inschakelen van de klantenservice.

Probleem	Oorzaak	Oplossing
Het water blijft koud, de temperatuurindicatie brandt niet	Zekering doorgebrand	Zekering vervangen of inschakelen
	Veiligheidsdruk-begrenzer geactiveerd	Klantenservice informeren
Het water blijft koud, de temperatuurindicatie brandt	Veiligheids-temperatuurbegrenzer geactiveerd	Klantenservice informeren
De melding »Er« knippert op de display	Regeling uitgeschakeld	Zekeringen uit- en weer inschakelen. Als de foutmelding opnieuw wordt weergegeven, klantenservice informeren
De hoeveelheid warm water wordt minder	Uitgang van de armatuur vervuild of verkalkt	Straalregelaar, douchekop of zeef reinigen
	Filterzeef van de ingang vervuild of verkalkt	Filterzeef door een vakman laten reinigen
Het toestel wordt opgewarmd, de display brandt niet	Geen draadloze verbinding	Toets indrukken
	Batterijen leeg	Batterijen vervangen
De weergegeven waarde van de draadloze afstandsbediening is onjuist	Draadloze afstandsbediening in energiebesparende modus	Toets op de draadloze afstandsbediening indrukken
Het symbool »Batterij« wordt weergegeven	Batterijen leeg	Twee nieuwe AAA-batterijen plaatsen
Weergave: »no« en toestel reageert niet op de draadloze afstandsbediening	Bereik van de draadloze verbinding overschreden	Draadloze afstandsbediening dicht bij het toestel plaatsen, toets indrukken
	Storingen door andere draadloze zenders	Aanmelding met een ander draadloos kanaal herhalen
Weergave: »- -« en draadloos symbool knippert	Aanmeldingsprocedure actief	Draadloze afstandsbediening voor de doorstroomwaterverwarmer houden

Als de netaansluitkabel van het toestel beschadigd is, moet deze door een vakman worden vervangen om gevaar en risico's te vermijden. De beschadigde kabel moet door een originele aansluitkabel worden vervangen (als reserveonderdeel verkrijgbaar).

Mocht het toestel vervolgens nog steeds niet correct functioneren, verzoeken wij u contact op te nemen met de klantenservice.

Índice	Índice
1. Informações de segurança . . . . .	1. Instrucciones de seguridad. . . . .
31	31
2. Descrição do aparelho . . . . .	2. Descripción del aparato . . . . .
33	33
3. Uso . . . . .	3. Uso . . . . .
34	34
Regular a temperatura . . . . .	Ajustar la temperatura . . . . .
34	34
Teclas de programação . . . . .	Botones de programa . . . . .
34	34
Limitação da temperatura . . . . .	Limitación de la temperatura . . . . .
35	35
Restabelecer as regulações da fábrica . . . . .	Volver al ajuste de fábrica . . . . .
35	35
Conselho para a economia de energia . . . . .	Consejo de ahorro de energía . . . . .
36	36
Modo ECO. . . . .	Modo ECO. . . . .
36	36
Limite da potência. . . . .	Límite de potencia. . . . .
36	36
Serviço em instalações solares. . . . .	Funcionamiento con sistema de energía solar. . . . .
36	36
Purgar depois dos trabalhos de manutenção. . . . .	Desairear después de trabajos de mantenimiento . . . . .
37	37
Limpeza e manutenção. . . . .	Limpieza y mantenimiento. . . . .
37	37
4. Telecomando por radiofrequência . . . . .	4. Mando a distancia. . . . .
38	38
Montar o suporte de parede. . . . .	Montar el soporte de pared . . . . .
38	38
Colocação em funcionamento . . . . .	Puesta en funcionamiento . . . . .
38	38
Registo do telecomando no esquentador instantâneo . . . . .	Registro del mando a distancia en el calentador de paso. . . . .
39	39
Indicações de segurança. . . . .	Indicaciones de seguridad . . . . .
40	40
Substituição das baterias . . . . .	Cambio de pilas. . . . .
41	41
Eliminação . . . . .	Eliminación. . . . .
41	41
5. Solução para eventuais problemas e serviço de assistência técnica . . . . .	5. Auto-ayuda en caso de problemas y servicio al cliente. . . . .
42	43

## 1. Informações de segurança

Ler atentamente este manual de instruções até à última página antes da instalação ou utilização do aparelho!  
Manter este manual de instruções junto do aparelho para posterior utilização!

Este manual de instruções destina-se ao especialista responsável pela instalação do aparelho, bem como para o utilizador final.

A versão mais recente deste manual de instruções está disponível online em [www.clage.de/downloads](http://www.clage.de/downloads).

- Só utilizar o aparelho depois de ter sido instalado correctamente e quando se encontrar em perfeitas condições de utilização.
- Nunca abrir o aparelho sem ter previamente desligado completamente o fornecimento de energia eléctrica do mesmo.
- Não efectuar quaisquer modificações técnicas no aparelho ou nas instalações eléctrica e hidráulica.
- O aparelho deve ser ligado à terra.
- Observar que temperaturas da água superiores a aprox. 43 °C são consideradas quentes, particularmente pelas crianças, e podem provocar uma sensação de queimadura. Considerar de que após um tempo de utilização mais longo, as válvulas esquentam de forma correspondente.
- O aparelho é indicado apenas para uso doméstico ou semelhantes finalidades dentro de ambientes fechados e só pode ser utilizado para o aquecimento de água potável.
- O aparelho nunca deve ser exposto a temperaturas negativas.

## 1. Instrucciones de seguridad

¡Lea cuidadosamente estas instrucciones hasta la última antes de proceder a la instalación o al empleo del aparato!  
¡Guarde estas instrucciones junto con el aparato para su posterior empleo!

Estas instrucciones están dirigidas tanto al profesional responsable de la instalación del aparato como al usuario final.

La edición actual en cada caso de estas instrucciones está disponible online bajo: [www.clage.de/downloads](http://www.clage.de/downloads)

- Emplee el aparato sólo después de que éste haya sido instalado correctamente y sólo si se encuentra en un estado técnicamente impecable.
- No abra jamás el aparato sin haber cortado antes de forma permanente la alimentación de corriente del mismo.
- No lleve a cabo ninguna modificación técnica en el aparato o en las conducciones eléctricas o de agua.
- El aparato tiene que ser puesto a tierra.
- Observe que temperaturas del agua superiores a aprox. 43 °C son percibidas como muy calientes, especialmente por parte de los niños, y pueden provocar la sensación de quemaduras. Tenga en cuenta que después de un tiempo de paso prolongado, las griferías también se calientan correspondientemente.
- El aparato es apropiado exclusivamente para el uso doméstico y para fines similares dentro de recintos cerrados y no debe emplearse para calentar agua destinada al consumo.



## 1. Informações de segurança

## 1. Instrucciones de seguridad

- Os valores indicados na placa de identificação devem ser respeitados.
- Em caso de mau funcionamento, desligar imediatamente os fusíveis. Havendo vazamento no aparelho, desligar imediatamente o abastecimento de água. As reparações só podem ser realizadas pelo serviço de assistência técnica da fábrica ou por uma empresa profissional autorizada.
- Este aparelho pode ser utilizado por crianças a partir de 8 anos de idade, bem como por pessoas com capacidades físicas, sensoriais ou mentais limitadas, ou com falta de experiência e conhecimento, contanto que tenham sido supervisionadas ou instruídas sobre a utilização segura do aparelho e entendam os riscos envolvidos. As crianças não podem brincar com o aparelho. A limpeza e a manutenção do utilizador não devem ser realizadas por crianças sem supervisão.
- Antes da montagem do suporte de parede, verifique se o telecomando consegue receber radiocontacto para o esquentador instantâneo na posição prevista.
- El aparato no debe exponerse nunca a las heladas.
- Hay que respetar los valores indicados en la placa de características.
- En caso de fallos, desconecte de inmediato los fusibles. En caso de fugas en el aparato hay que cerrar de inmediato la llave de paso del agua. Encargue la reparación del fallo exclusivamente al servicio posventa de fábrica o a una empresa profesional reconocida.
- Este aparato puede ser utilizado por niños mayores de 8 años así como por personas con capacidades físicas, sensoriales o mentales mermaidas o con falta de conocimientos o experiencia siempre que sean supervisadas o hayan sido instruidas acerca del manejo seguro del aparato y siempre que entiendan los peligros que del mismo pueden derivarse. No se permite que los niños jueguen con el aparato. No se permite que los niños realicen sin supervisión la limpieza y el mantenimiento de parte del usuario.
- No poner el mando a distancia ni el soporte de pared en las proximidades de tarjetas de crédito o de tarjetas con bandas magnéticas. Los imanes incorporados podrían dañar y tornar ilegibles las bandas magnéticas de las tarjetas.



## 2. Descrição do aparelho

## 2. Descripción del aparato

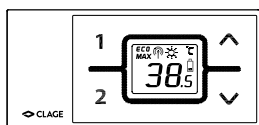
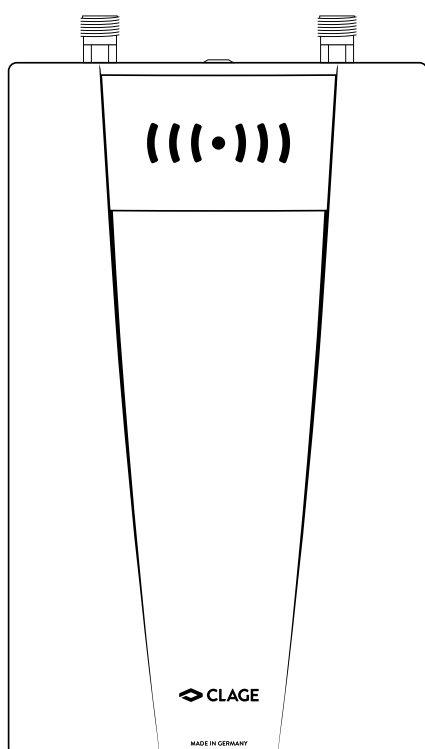

O esquentador instantâneo CFX-U é um aparelho controlado por microprocessadores tipo pressurizado para aquecimento descentralizado de água quente numa ou várias torneiras próximas uma da outra.

A parte electrónica regula o consumo da potência em função da temperatura de saída seleccionada, da temperatura de entrada e do caudal para atingir a temperatura pretendida, que pode ser estabelecida com variações de um grau, mantendo-a constante no caso de flutuações de pressão. O controlo é efectuado através do telecomando por radiofrequência. A temperatura de saída desejada pode ser introduzida entre 20 °C e 60 °C pressionando a tecla e pode ser lida no visor digital.

A temperatura máxima de entrada é 70 °C, de modo a permitir o funcionamento em sistemas de aquecimento solar.

O esquentador instantâneo pode ser accionado em combinação com um relé externo de rejeição de carga para esquentadores instantâneos electrónicos ou com uma caixa de rejeição de carga para ligar paralelamente o aparelho a um fogão electromecânico (detalhes vide nas Instruções de montagem).

El CFX-U es un calentador de agua a presión, operado por microprocesador, para la preparación descentralizada de agua caliente desde uno o varios puntos de toma de agua.

La electrónica adapta el consumo de energía en función de la temperatura seleccionada, la temperatura de entrada correspondiente y el caudal de agua para obtener con precisión la temperatura seleccionada y para mantenerla constante durante las fluctuaciones de presión. El manejo se realiza a través del control remoto. La temperatura deseada se puede seleccionar de 20 °C a 60 °C con los botones y se visualiza en el display digital.

La temperatura de entrada máxima puede ser de hasta 70 °C; eso permite el calentamiento posterior con sistemas de energía solar.

El calentador se puede utilizar en combinación magnetotérmico para calentadores de agua eléctricos o con un diferencial eléctrico preparada para la conexión paralela del aparato con un horno electromecánico (para más detalles, véase las instrucciones de instalación).

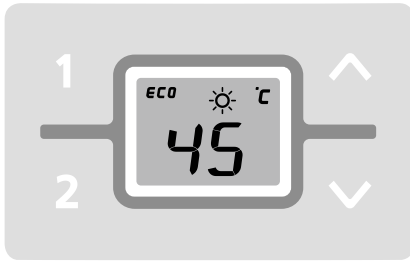

A operação do esquentador instantâneo realiza-se com o telecomando.

O esquentador instantâneo liga-se automaticamente logo que abrir a torneira de água quente. O aparelho desliga-se automaticamente de novo quando fecha a torneira.

El manejo del calentador de paso continuo tiene lugar por medio del mando a distancia.

Una vez que abra el grifo de agua caliente, el calentador se enciende de forma automática. Al cerrar el grifo, el aparato se apaga automáticamente.

### Regular a temperatura

Pode regular gradualmente a temperatura desejada para um valor superior ou inferior, através das teclas e .

Se carregar uma vez brevemente numa tecla, a temperatura altera-se de 1 °C, no sector de conforto entre 35,0 e 42,0 °C só de 0,5 °C. Se mantiver pressionada uma tecla durante mais tempo, a temperatura altera-se continuamente.

**Indicação:** Se a temperatura estabelecida com a tecla , for inferior a 20 °C, o visor apresenta »--« e o aparelho deslig a função de aquecimento.

**Nota:** quando o esquentador possui um controlo remoto e o aparelho se destina a alimentar um duche, durante a instalação do aparelho a temperatura máxima foi limitada e não pode ser ajustada mais alta

### Ajustar la temperatura

A través de las flechas y , se puede ajustar la temperatura deseada, gradualmente bajando o subiendo.

Pulsando brevemente un botón, la temperatura cambiará de 1 °C, dentro del margen de temperatura agradable entre 35,0 y 42,0 °C sólo cambia de 0,5 °C. Manteniendo un botón presionado, la temperatura cambia de forma continua.

**Nota:** Eligiendo con la flecha una temperatura por debajo de 20 °C, la pantalla muestra „--“ y el aparato desactiva la función de calentamiento.

**Nota:** Si el calentador de paso está equipado con un control remoto y el aparato se emplea para una ducha, la temperatura máxima ha sido limitada durante la instalación del aparato y no es posible ajustarla a un nivel superior

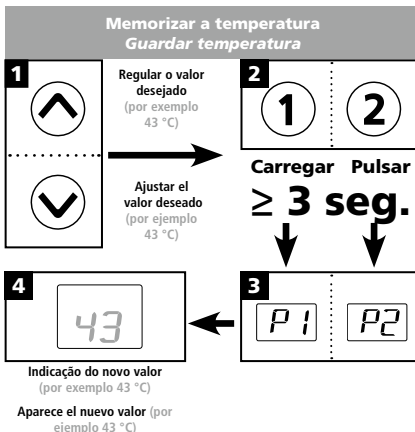
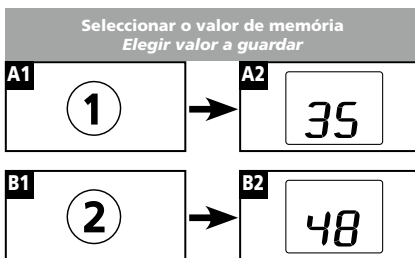
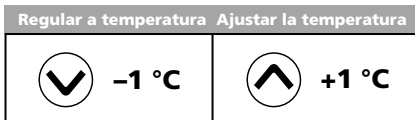

### Teclas de programação

As duas teclas de programação possibilitam-lhe seleccionar rapidamente a temperatura pré-regulada. Se carregar numa tecla de programação, é seleccionada e indicada a temperatura pré-regulada. A regulação efectuada pela fábrica é de 35 °C para o programa ① e de 48 °C para o programa ②. Pode utilizar as teclas de programação com as suas próprias regulações:

- A temperatura seleccionada antes foi memorizada por um carregamento mais longo da tecla para o programa. O visor muda de »P1« resp. »P2« para o novo valor de temperatura memorizado. A nova temperatura regulada está à sua disposição sempre que carrega na tecla de programação.

### Botones de programa

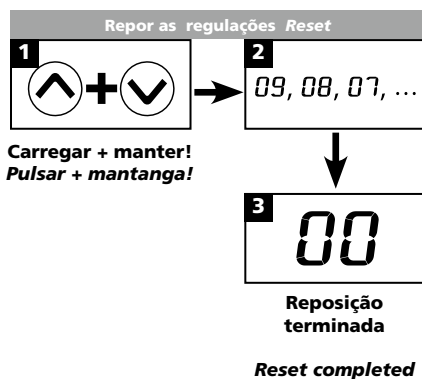
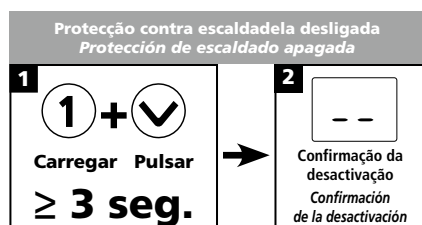
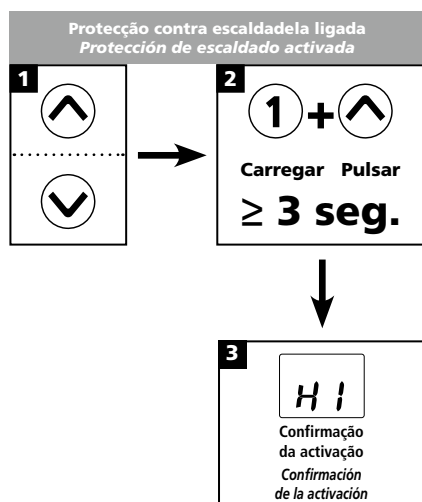

Los dos botones de programa le permiten elegir rápidamente la temperatura prefijada. Pulsando un botón de programa, se elige y se visualiza la temperatura prefijada. El ajuste de fábrica para el programa ① 35°C y para el programa ② 48°C. Los botones de programa se pueden configurar según las propias preferencias:

- Presionando el botón de programa durante más tiempo, se guarda la temperatura previamente seleccionada. La indicación de la pantalla cambia de „P1“ o bien de „P2“ al nuevo valor guardado de la temperatura. La temperatura seleccionada ya está siempre disponible al pulsar el botón correspondiente del programa.



### Limitação da temperatura



O esquentador instantâneo está equipado com uma limitação da temperatura conectável. Esta protecção contra escaldadela é desactivada pela fábrica.

- Ligar: Pré-seleccionar a temperatura limite, em seguida, pressionar ao mesmo tempo as teclas ① e  durante pelo menos 3 segundos. O mostrador confirma brevemente a activação por »HI«.
- Desligar: Pressionar ao mesmo tempo as teclas ① e  durante pelo menos 3 segundos. O mostrador confirma brevemente a desactivação por »--«.

Nota: As teclas de programação também são influenciadas pela activação da limitação da temperatura. Por isso, verifique os valores estabelecidos nas teclas de programação depois de ter alterado a limitação da temperatura.

### Limitación de la temperatura



El calentador está equipado con una función agregable de limitación de temperatura. En el ajuste de fábrica esa protección contra escaldaduras está desactivada.

- Encender: Preelegir la temperatura límite y al mismo tiempo mantener los botones ① y  presionados durante 3 segundos. El display confirma la activación brevemente con „HI“.
- Apagar: presionar al mismo tiempo el botón de programa ① y  manteniéndolos presionados durante 3 segundos. El display confirma la activación brevemente con „--“.

Nota: La activación de la función de limitación de temperatura afecta también a los botones de programa. Por lo tanto, después del cambio del límite de la temperatura, debe comprobar los valores fijados de los botones del programa.



### Restabelecer as regulações da fábrica

Pode repor todas as regulações no estado de fornecimento:

- Pressione as teclas  e  ao mesmo tempo, no mostrador. Inicia-se agora um ciclo de contagem decrescente de »10« a »00« segundos. Com »00« é efectuada a reposição. O processo é interrompido quando se solta as teclas antes do tempo terminar.

### Volver al ajuste de fábrica

Todas las configuraciones se pueden restablecer al estado de ajuste de fábrica:

- Mantenga  y  presionados, entonces el display cuenta atrás de „10“ a „00“ en intervalos de un segundo. Al alcanzar „00“ se realiza el reajuste al estado inicial; si se suelta el botón antes, se cancela la operación.

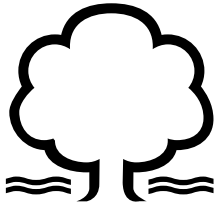

### Conselho para a economia de energia

Regule a temperatura desejada no aparelho, e só abra a torneira de água quente. Se a temperatura da água estiver demasiado elevada, não adicione água fria, mas memorize uma temperatura mais baixa no aparelho. Se adicionar água fria, a água já aquecida é arrefecida novamente, e perde-se energia valiosa. A água fria adicionada na torneira não é controlada pela parte electrónica, não sendo, por isso, garantida a temperatura constante.

### Consejo de ahorro de energía

Ajuste la temperatura deseada en el aparato y abra solamente el grifo del agua caliente. Si la temperatura del agua es demasiado alta, no mezcle con agua fría, sino elija una temperatura más baja en el aparato. Al añadir agua fría, el agua ya caliente se enfría de nuevo, de modo que se pierde energía. Además, la electrónica no detecta el agua fría añadida manualmente, de modo que ya no se puede garantizar la constancia de la temperatura.

Modo ECO Modo ECO



### Modo ECO

O símbolo **ECO** indica que o aparelho trabalha com regulações economizando energia (isto quer dizer que o consumo momentâneo de energia está dependendo da temperatura seleccionada e do caudal na zona economizando energia).

### Modo ECO

El símbolo **ECO** indica que el aparato está trabajando en el modo de ahorro de energía. (Esto significa que el consumo actual de energía se adapta en función de la temperatura seleccionada y el caudal, ahorrando energía.)

Limite de potência atingido  
Limite de potencia alcanzado

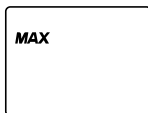

### Limite da potência

Quando a plena potência do esquentador instantâneo não for suficiente para aquecer a quantidade de água tirada, isto é indicado pelo **MAX** aceso (por exemplo no inverno quando várias torneiras estão abertas ao mesmo tempo). Ao reduzir o caudal de água quente, o **MAX** deixa de estar aceso visto que a potência é novamente suficiente para atingir a temperatura pretendida. Pode aproveitar agora o pleno débito de potência para encher rapidamente por exemplo recipientes maiores.

### Límite de potencia

Si la potencia del calentador no es suficiente para calentar la cantidad de agua requerida, esto se indica destellando el aviso **MAX** (por ejemplo en invierno cuando se abren varios grifos a la vez). Al reducir la cantidad de agua se apaga el aviso **MAX**, ya que la potencia vuelve a ser suficiente para alcanzar la temperatura requerida. Ahora puede aprovechar todo el potencial, por ejemplo, para llenar rápidamente contenedores grandes.

Nenhum débito de potência  
No hay potencia



### Serviço em instalações solares

Em operação com sistemas solares, deve assegurar-se que não seja excedida a temperatura de entrada máxima. Se, durante o funcionamento com água pré-aquecida, a temperatura de entrada exceder o valor teórico pré-seleccionado, o símbolo solar no visor acende-se, indicando que a energia se encontra desligada.

### Funcionamiento con sistema de energía solar

En la operación con sistemas fotovoltaicos tiene que estar garantizado que no se excede la temperatura de entrada máxima. Si durante el funcionamiento con agua precalentada la temperatura de entrada de agua sobrepasa el valor teórico preestablecido, se suspende el calentamiento y el símbolo del sol en la pantalla destella.

### Purgar depois dos trabalhos de manutenção



O esquentador instantâneo está equipado com um reconhecimento automático das bolhas de ar que evita que funcione "em seco" por engano. O aparelho tem que ser purgado antes da sua primeira utilização apesar disto. Depois de qualquer esvaziamento (por exemplo após trabalhos no sistema de canalização, se existir um risco de congelamento ou após trabalhos de reparação no aparelho), o aparelho tem que ser novamente purgado antes da sua reutilização.

1. Separar o esquentador instantâneo da rede: Desligar os fusíveis.
2. Desatarraxe o regulador de jacto no acessório de tomada, e abra primeiro a torneira de água fria para limpar a linha de água e para evitar que o aparelho ou o regulador de jacto se sujem.
3. Em seguida, abra e feche a torneira de água quente várias vezes até que já não saia ar da tubagem, e que o não exista mais ar no esquentador.
4. Só nesta altura se poderá ligar de novo o esquentador instantâneo à corrente eléctrica, e atarraxar de novo o regulador de jacto.
5. O aparelho activa o aquecimento depois de 10 segundos de fluxo contínuo de água.

### Limpeza e manutenção

- As superfícies de plástico e as válvulas sanitárias devem ser limpas apenas com um pano húmido. Não usar agentes de limpeza abrasivos ou à base de cloro ou solventes.
- Para obter um bom fluxo de água, o regulador de fluxo deve ser regularmente desparafusado e limpo. Os componentes eléctricos e hidráulicos devem ser controlados a cada três anos por uma empresa especializada autorizada, a fim de que o funcionamento impecável e a segurança operacional do aparelho estejam sempre garantidos.

### Desaírear después de trabajos de mantenimiento

El calentador está equipado con una detección automática de burbujas de aire, lo que impide un funcionamiento en seco accidental. Sin embargo, hay que desaírear el aparato antes del primer uso. Después de cada vaciado (por ejemplo, después de trabajos en las tuberías, por un riesgo de heladas o después de reparaciones), hay que desaírear el aparato antes de reiniciarlo.

1. Desenchufar el calentador: Apagar los fusibles-for-Bajar el magnetotérmico
2. Desenrosque el aireador de la armadura de toma de agua y abra primero el grifo de agua fría para limpiar la conducción de agua y evite la contaminación del aparato o del aireador.
3. Después, abra y cierre varias veces el grifo correspondiente de agua caliente hasta que no salga más aire del conducto y el calentador esté libre de aire.
4. Sólo entonces se puede activar el suministro de electricidad del calentador de nuevo y volver a montar el dispositivo de aireación.
5. Después de 10 segundos de circulación continua de agua, el aparato enciende la calefacción.

### Limpeza y mantenimiento

- Limpiar las superficies de plástico y las griferías sanitarias sólo pasando un paño húmedo. No emplear productos de limpieza abrasivos ni que contengan disolventes o cloro.
- Para una buena salida de agua, conviene desenroscar y limpiar con regularidad la grifería de toma (regulador de chorro y duchas de mano). Haga que una empresa profesional reconocida compruebe cada tres años los componentes eléctricos y relacionados con la conducción de agua con objeto de garantizar en todo momento un funcionamiento y una seguridad impecables.

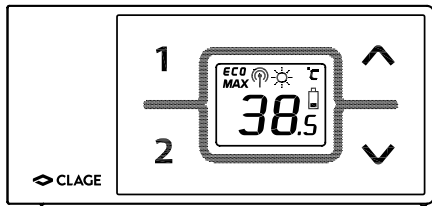

**Especificações técnicas**

**Datos técnicos**

Tipo	FX	Tipo
Tensão de serviço	3V	Tensión de funcionamiento
Tipo de bateria	2x AAA alcalina / Alkaline <sup>1)</sup>	Tipo de pilas
Tipo de protecção	IP 20	Categoría de protección
Raio de alcance	10 metros com parede incluída / 10 metros incluyendo una pared	Alcance
Capacidade de transmissão	No max. 1mW / máx. 1mW	Potencia de transmisión
Frequência de transmissão / recepção	868,3 MHz	Frecuencia de recepción / emisión
Radiação por radiofrequência	omnidireccional / no dirigida	Emisión de radio
Autorizações	Europa EN 300 220 / CE	Licencias

1) Baterias recarregáveis não devem ser utilizadas

1) Las pilas recargables (acumuladores) no se deben utilizar

Ilustração A: Montagem com fitas adesivas

Imagen A: Montaje con Cinta adhesiva



Ilustração B: Montagem opcional com buchas e parafusos

Imagen B: Montaje opcional con tirafondos y tornillos

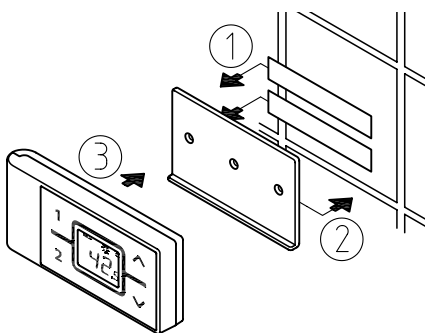
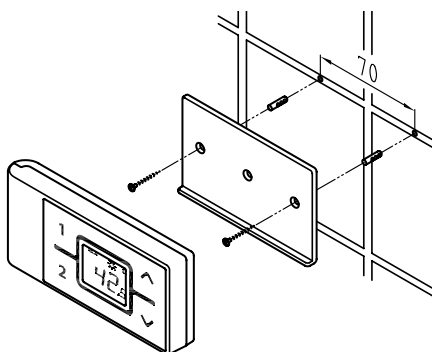

**Montar o suporte de parede**

- Antes da montagem do suporte de parede, verifique se o telecomando consegue receber radiocontacto para o esquentador instantâneo na posição prevista.
- O suporte de parede do telecomando por radiofrequência pode ser colado facultativamente com as duas fitas adesivas numa base sólida (por exemplo um azulejo) depois de ter tirado as folhas de protecção (ilustração A) ou ser montado com as buchas (Ø 4 mm) e os parafusos apropriados na parede (ilustração B).
- Ao utilizar fitas adesivas, já não é possível corrigir a posição depois de apertá-las visto que a cola tem uma força de colagem muito elevada. Por isto, observe um alinhamento horizontal durante a colagem.
- O telecomando é mantido magneticamente no suporte de parede.

**Colocação em funcionamento**

O mostrador indica todos os símbolos durante aprox. quatro segundos depois de ter inserido a bateria. Quando a potência já foi regulada, o telecomando indica então o valor teórico actual (regulação pela fábrica em 38°C) e o estado do aparelho. No caso de uma ligação por rádio avariada, o mostrador indica »no« e um símbolo de rádio, piscando ciclica-

**Montar el soporte de pared**

- Antes del montaje del soporte de pared, compruebe si el mando a distancia en la posición prevista puede entrar en contacto por radio con el calentador de paso.
- El soporte de pared del control remoto se puede pegar opcionalmente con las dos cintas adhesivas (después de quitar la película de protección) en una base fija, por ejemplo un azulejo (Imagen A), o montarse en la pared con tornillos y tirafondos (Ø 4 mm), como se puede observar en la imagen (Imagen B).
- Utilizando las tiras adhesivas no se puede corregir la posición después de pegarlas, ya que el adhesivo tiene mucha fuerza de adherencia. Por lo tanto, asegurarse de que tenga una correcta orientación horizontal al pegarla en la pared.
- El control remoto se sostiene magnéticamente en el soporte de pared.

**Puesta en funcionamiento**

Después de insertar las pilas en el mando a distancia, se iluminan todos los símbolos de la pantalla durante unos 4 segundos. Si ya se ha llevado a cabo el ajuste de la potencia, el mando a distancia indica entonces el valor nominal actual (ajuste de fábrica 38°C) y el estado del aparato. En caso de una conexión por radio deficiente, en la pantalla aparece »no« y un

## 4. Telecomando por radiofrequência

## 4. Mando a distancia





mente (vide o diagnóstico das avarias).

Se o esquentador instantâneo alimentar um duche, a temperatura da água deve ser limitada a um máximo de 55°C. Respeite as instruções de utilização e montagem do esquentador instantâneo.

### Registo do telecomando no esquentador instantâneo

O telecomando já é registado no aparelho no estado de fornecimento.

Só efectuar o novo registo depois da reposição executada na fábrica no CFX ou com um visor continuamente aceso »no«.

1. Garantir que está a ser fornecida corrente eléctrica ao esquentador (fusíveis).
2. Tire brevemente as baterias até que o mostrador se apague. O mostrador indica todos os símbolos durante aprox. quatro segundos depois de ter inserido a bateria. Pressione as teclas durante este período  e . O visor mostra então o canal actual (1 a 99) com o símbolo de rádio que pisca.
3. Seleccione o número do canal desejado com as teclas de setas  e  um número de canal que não tenha sido já anteriormente seleccionado. Confirme o canal com a tecla . O mostrador muda para o modo de registo e mostra „- -“ e um símbolo de rádio que pisca.
4. Aproxime-se do aparelho a menos de um metro.
5. O mostrador muda para a indicação do valor teórico.

**Indicação: Recomendamos mudar sempre para um novo canal durante a primeira instalação.**

Se o registo não for bem sucedido, o visor muda depois de 45 segundos para »no« com o símbolo de rádio que pisca. O telecomando por radiofrequência termina o ensaio de registo, e encontra-se então no modo de economia. O processo de registo é repetido pela pressão de uma tecla.

**Indicação:**

- Se a comutação de energia ainda





símbolo de radio que parpadea cíclicamente (ver Diagnóstico de erros).

Si el calentador de paso va a alimentar una ducha, hay que limitar la temperatura a un máximo de 55°C. Tenga en cuenta para ello las instrucciones de empleo y de montaje del calentador de paso.

### Registro del mando a distancia en el calentador de paso

En el estado de entrega, el mando a distancia está ya registrado en el aparato.

Un nuevo registro tiene que realizarse sólo después de haber llevado a cabo un reset a los ajustes de fábrica en el CFX o en caso de que aparezca permanentemente la indicación »no« en el mando a distancia.

1. Asegúrese de que está conectada la alimentación de corriente al calentador de paso (fusibles).
2. Retire brevemente las pilas hasta que se apague la pantalla. Después de volver a insertar las pilas, se iluminan todos los símbolos de la pantalla durante unos 4 segundos. Durante este tiempo, pulse las teclas de flecha  y . La indicación indica entonces el canal actual (1 a 99) con el símbolo de radio parpadeante.
3. Seleccione con las teclas de flecha  y  un número de canal que no haya sido seleccionado con ningún otro mando dentro de alcance de la radiofrecuencia. Con firme el canal con la tecla . La indicación cambia al modo de registro e indica „- -“ y un símbolo de radio parpadeante.
4. Sostenga el mando a distancia inmediatamente delante del calentador de paso.
5. La pantalla del mando a distancia cambia a la indicación del valor nominal.

**Nota: Por principio, recomendamos cambiar el canal de radio con la primera instalación.**

Si el registro no ha sido exitoso, la indicación cambia a »no« con el símbolo de radio parpadeante después de 45 segundos. El mando a distancia finaliza el intento de registro y se encuentra entonces en el modo de ahorro de corriente. El proceso de registro se inicia de nuevo pulsando una tecla cualquiera.



## 4. Telecomando por radiofrequência

não foi executada, nenhum serviço é possível sem telecomando por radiofrequência registado.

- Se o telecomando por radiofrequência não estiver registado ou houver perda do contacto radiotelefónico, o esquentador instantâneo aquece até ao valor teórico regulado anteriormente.
- Para o profissional autorizado: O registo tem que ser efectuado forçosamente depois de uma reposição no esquentador instantâneo (vide as Instruções de montagem, capítulo »Nova colocação em funcionamento«)!

**Indicações de segurança**

- Tirar imediatamente as baterias quando o telecomando mostra funções erradas.
- Não colocar o telecomando (e o suporte de parede) perto de cartões de crédito ou artigos semelhantes com bandas magnéticas. Os ímans incorporados podem tornar ilegíveis as bandas magnéticas do cartão.
- Não expor o telecomando a humidade.
- As baterias vazias podem transbordar, e danificar o telecomando. Por isso, substituir as baterias quando acende o símbolo de bateria no mostrador, ou quando se prime uma tecla e se obtém uma reação errada.
- Tirar as baterias do telecomando quando o telecomando não é utilizado durante um período prolongado.
- Depois de ter carregado na tecla, havendo fluxo de água, o telecomando transmite todos os 10 segundos. Após a paragem da água, o telecomando transmite ainda três vezes, ou seja, transmite ainda durante 30 segundos e em seguida muda o telecomando para o modo de economia de energia.
- O aparelho aquece até ao valor teórico regulado anteriormente sem ligação activa por rádio.

## 4. Mando a distancia

**Notas:**

- Si no se ha llevado a cabo la conmutación de potencia, no es posible ninguna operación sin mando a distancia registrado.
- Con el mando a distancia no registrado o en caso de pérdida del radio se mantiene la temperatura que ha sido ajustada en último lugar.
- Para el técnico especializado: ¡Después de un reset del calentador de paso (ver instrucciones de montaje, capítulo »Nueva puesta en funcionamiento«) es estrictamente necesario llevar a cabo el registro!

**Indicaciones de seguridad**

- En caso de un mal funcionamiento del mando a distancia, retirar de inmediato las pilas.
- No poner el mando a distancia (ni el soporte de pared) en las proximidades de tarjetas de crédito o de tarjetas con bandas magnéticas. Los imanes incorporados podrían dañar y tornar ilegibles las bandas magnéticas de las tarjetas.
- No exponer el mando a distancia a ningún tipo de humedad.
- Las pilas gastadas pueden derramarse y dañar el mando a distancia. Por ello hay que recambiar las pilas de inmediato cuando se ilumine el símbolo de la batería en la pantalla o cuando no haya ninguna reacción al pulsar teclas.
- En caso de que no se emplee el mando a distancia durante mucho tiempo, retirar las pilas del mismo.
- Después de pulsar una tecla tiene lugar cada 10 segundos una actualización de la pantalla en el mando a distancia durante tanto tiempo como fluya agua. Después de que deje de fluir el agua tiene lugar aún tres veces una actualización del mando a distancia, y el mando a distancia cambia seguidamente al modo de ahorro de energía.
- Sin una conexión por radio activa, el calentador de paso calienta al valor nominal ajustado en último lugar.



## 4. Telecomando por radiofrequência

## 4. Mando a distancia

**Substituição das baterias**

Quando acender o símbolo de bateria , substitua as baterias por novas baterias AAA. Não devem ser utilizadas baterias recarregáveis (acumuladores)!

**Eliminação**

As baterias podem conter substâncias perigosas para o meio ambiente. Por isto, as baterias usadas têm que ser entregues aos ecopontos para baterias, não devem ser deitadas no lixo doméstico normal.

As baterias devem ser eliminadas separadamente do aparelho no fim da vida útil do telecomando.

**Cambio de pilas**

Quando se ilumine el símbolo de pila , recambie las pilas por otras pilas AAA nuevas. ¡No se permite el empleo de pilas (acumuladores) recargables!

**Eliminación**

Las pilas pueden contener sustancias peligrosas para el medioambiente. Por consiguiente, hay que entregar las pilas usadas en los puntos de recogida de pilas, no se debe dejar en la basura normal.

Al final de la vida útil de las pilas del control remoto, hay que desecharlas separadas del resto de la unidad.

## 5. Solução para eventuais problemas e serviço de assistência técnica



As reparações devem unicamente ser efectuadas por empresas profissionais autorizadas.

Se não for possível eliminar um erro no seu aparelho com esta tabela, dirija-se por favor ao serviço de assistência técnica central da CLAGE. Tenha os dados da etiqueta do aparelho à disposição!

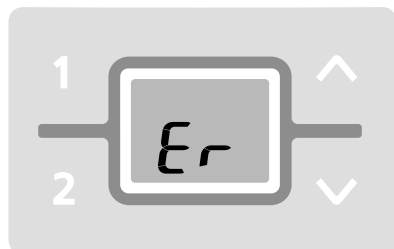

#### Indimante, Ferramentas Diamantadas, Lda.

Zona Industrial da Maia I - Sector II  
Rua Amadeu Costa, Lt. 24  
4475-191 GEMUNDE - MAIA  
Portugal

Tel: +351 229 438980  
Fax: +351 229 416504  
email: filipa@indimante.pt  
web: www.indimante.com

#### CLAGE GmbH

Serviço de assistência técnica

Pirolweg 1-5  
21337 Lüneburg  
Alemanha

Tel.: +49 4131 8901-40  
Fax: +49 4131 8901-41  
E-mail: service@clage.de

O seu esquentador instantâneo foi fabricado cuidadosamente, e controlado várias vezes antes de ser expedido. Quando ocorrem problemas, estes devem-se, muitas vezes a pequenos detalhes. Desligue e ligue novamente primeiro os fusíveis para »repor« a parte electrónica. Verifique a seguir se consegue eliminar o problema com a ajuda da seguinte tabela. Evita assim custos com a deslocação desnecessária do serviço de assistência técnica.

Problema	Causa	Solução
A água fica fria, mostrador de temperatura não está aceso	Fusível doméstico disparado	Substituir ou ligar o fusível
	Interruptor de pressão de segurança foi activado	Informar o serviço de assistência técnica
A água fica fria, o mostrador de temperatura está aceso	Interruptor de temperatura de segurança foi activado	Informar o serviço de assistência técnica
O visor pisca com a mensagem de erros »Er«	A regulação desligou-se	Desligar e ligar novamente os fusíveis. Se houver ainda uma mensagem de erros, informar o serviço de assistência técnica
O caudal de água quente torna-se mais fraco	Acessório de saída sujo ou calcificado	Limpar regulador de jacto, manete de duche ou crivo
	Acessório de entrada sujo ou calcificado	Mandar limpar o crivo do filtro pelo profissional autorizado
O aparelho aquece, o visor não está aceso	Nenhum contacto de rádio	Carregar na tecla, e repetir o registo
	Baterias descarregadas	Substituir as baterias
Visor do telecomando: O valor não está correcto	Modo de economia de energia do telecomando	Carregar na tecla no telecomando
O símbolo »bateria« está aceso	Baterias descarregadas	Inserir duas novas baterias do tipo AAA
Indicação: Indicação: »no« e o aparelho não reage com o telecomando	Raio de alcance ultrapassado	Colocar o telecomando mais perto do aparelho, efectuar novamente o registo
	Perturbações causadas por outros emissores	Efectuar novo registo com outro canal
Indicação: »- - « e o símbolo de rádio pisca	Processo de registo activo	Manter o telecomando em frente do esquentador instantâneo

Se o cabo de alimentação do aparelho apresentar avarias, o mesmo deve ser substituído por um especialista qualificado, a fim de evitar qualquer perigo. O cabo danificado deve ser substituído por um ca.bo de alimentação original (disponível como peças sobresselentes).

Se o aparelho começar a não funcionar correctamente, contacte por favor o serviço de assistência técnica.

## 5. Auto-ayuda en caso de problemas y servicio al cliente



Las reparaciones sólo pueden ser realizadas por un servicio técnico especializado.

Si no es posible solucionar el problema con esta tabla, debe comunicarse con el servicio al cliente central CLAGE.

¡Tenga los datos de la placa de tipo de aparato a mano!

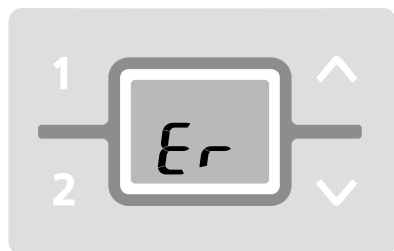
**DRAC, S.L.**

Camí del mig, 41  
Pol. Ind. Plà d'en Coll  
08110 Montcada i Reixac  
Barcelona  
España

Tel: +34 93 564 79 11  
Fax: +34 93 564 42 12  
jordisole@dracsl.com  
www.dracsl.com

**CLAGE GmbH**

Servicio postventa  
Pirrolweg 1-5  
21337 Lüneburg  
Alemania

Teléfono: +49 4131 8901-40  
Telefax: +49 4131 8901-41  
Correo electrónico: service@clage.de

Su calentador de agua a sido fabricado cuidadosamente y revisado varias veces antes de entregarlo. Si surge un problema, en la mayoría de los casos se trata de pequeños problemas sin importancia. En primer lugar, desactive los fusibles y activarlos de nuevo para "reiniciar" la electrónica. A continuación, compruebe si se puede resolver el problema con la tabla siguiente. Así se evitan costes de servicio innecesarios.

Problema	Causa	Solución
El agua se queda fría, la indicación de temperatura no se ilumina	Ha saltado el fusible doméstico	Recambiar el fusible o conectarlo
	Se ha disparado el presóstato de seguridad	Informar al servicio postventa
El agua se queda fría, la indicación de temperatura se ilumina	Se ha disparado el termostato de seguridad	Informar al servicio postventa
La pantalla parpadea con el mensaje de error »Er«	Se ha desconectado la regulación	Desconectar y volver a conectar los fusibles. Si el mensaje de error permanece, informar al servicio postventa
El flujo de agua caliente se torna más débil	Grifería de salida sucia o calcificada	Limpiar el regulador de chorro, el cabezal de ducha o los tamices
	Tamiz de filtro de entrada sucio o calcificado	Hacer que un profesional limpie el tamiz de filtro
El aparato calienta, la indicación no se ilumina	No hay contacto por radio	Pulsar tecla
	Pilas gastadas	Cambiar las pilas
El valor indicado del mando a distancia no es correcto	Mando a distancia en modo de ahorro de energía	Pulsar tecla en el mando a distancia
Se indica el símbolo »Pila«	Pilas gastadas	Colocar dos pilas nuevas del tipo AAA
Indicación: »no« y el aparato no reacciona al manejo del mando a distancia	Se ha excedido el alcance de la radiotransmisión	Situar el mando a distancia más cerca del aparato, pulsar tecla
	Interferencias causadas por otros radioemisores	Llevar a cabo un nuevo registro con otro canal de radio
Indicación: » - « y parpadea el símbolo de radio	Procedimiento de registro activo	Sostener el mando a distancia delante del calentador de paso

Si está dañado el cable de conexión a la red eléctrica del aparato, entonces tiene que ser recambiado por un profesional con objeto de evitar riesgos. El cable dañado tiene que ser sustituido por un cable de conexión original (disponible como pieza de recambio).

Si el aparato siguiera sin funcionar impecablemente, por favor póngase en contacto con el servicio postventa.

Spis treści	Innehållsförteckning
1. Wskazówki bezpieczeństwa . . . . .	1. Säkerhetsinformation . . . . .
2. Opis urządzenia . . . . .	2. Apparatbeskrivning . . . . .
3. Użytkowanie . . . . .	3. Användning . . . . .
Nastawianie temperatury . . . . .	Ställa in temperatur . . . . .
Przyciski programowania . . . . .	Programknappar . . . . .
Ograniczenie temperatury . . . . .	Temperaturbegränsning . . . . .
Powrót do ustawień fabrycznych . . . . .	Återta fabriksinställningar . . . . .
Jak oszczędzać energię . . . . .	Energispartips . . . . .
Tryb ECO . . . . .	ECO-Modus . . . . .
Granica wydajności . . . . .	Kapacitetsgräns . . . . .
Współpraca z kolektorem słonecznym . . . . .	Drift i solenergisystem . . . . .
Odpowietrzanie po pracach konserwacyjnych . . . . .	Luftning efter underhållsarbeten . . . . .
Czyszczenie i konserwacja . . . . .	Rengöring och skötsel . . . . .
4. Zdalne sterowanie radiowe . . . . .	4. Manövrering via fjärrkontroll . . . . .
Montaż uchwyty ścienne . . . . .	Montera vägghållare . . . . .
Uruchomienie . . . . .	Idrifttagande . . . . .
Rejestrowanie pilota zdalnego sterowania w przepływowym podgrzewaczu wody . . . . .	Anmäla radiofjärrkontrollen hos genomströmningsvärmaren . . . . .
Zasady bezpieczeństwa . . . . .	Säkerhetsupplysningar . . . . .
Wymiana baterii . . . . .	Batteribyte . . . . .
Utylizacja . . . . .	Avfallshantering . . . . .
5. Samodzielne rozwiązywanie problemów i serwis . . . . .	5. Självhjälp vid problem och service . . . . .

## 1. Wskazówki bezpieczeństwa

Przed rozpoczęciem instalacji lub używania urządzenia należy dokładnie zapoznać się z niniejszą instrukcją! Zachować instrukcję razem z urządzeniem do późniejszego wykorzystania!

Niniejsza instrukcja jest przeznaczona dla fachowca odpowiedzialnego za instalację urządzenia oraz dla użytkownika końcowego.

Aktualne wydanie instrukcji jest dostępne na stronie internetowej: [www.clage.pl](http://www.clage.pl) (Pobierz)

- Używać urządzenia wyłącznie po prawidłowym zainstalowaniu i stwierdzeniu prawidłowego stanu technicznego.
- Nigdy nie otwierać urządzenia bez uprzedniego odłączenia źródła zasilania.
- Nie dokonywać zmian technicznych urządzenia lub przewodów elektrycznych i wodociągowych.
- Urządzenie musi być uziemione.
- Należy pamiętać, że temperatury wody powyżej ok. 43 °C są odczuwane jako gorące, zwłaszcza przez dzieci, i mogą wywoływać odczucie oparzenia. Po dłuższym czasie przepływu także elementy armatury rozgrzewają się do bardzo wysokich temperatur.
- Urządzenie jest przeznaczone wyłącznie do użytku domowego lub podobnych celów w zamkniętych pomieszczeniach i może służyć jedynie do podgrzewania wody pitnej.
- Nigdy nie wystawiać urządzenia na działanie mrozu.
- Konieczne jest zachowanie wartości

## 1. Säkerhetsinformation

Läs igenom denna bruksanvisning noggrant ända till sista sidan innan du installerar eller använder anordningen. Förvara denna bruksanvisning tillsammans med värmaren för senare användning!

Denna bruksanvisning vänder sig till fackmän som är ansvariga för installationen av värmaren samt till slutanvändaren.

Den senaste gällande utgåvan av den här bruksanvisningen finns på [www.clage.de/downloads](http://www.clage.de/downloads)

- Använd värmaren endast om den har installerats korrekt och är i tekniskt fullgott skick.
- Öppna aldrig värmaren utan att först ha brutit strömförsörjningen till den.
- Vidtag inga tekniska ändringar på värmaren eller på el- eller vattenledningar.
- Värmaren måste jordas.
- Tänk på att vattentemperaturer över ca 43 °C, i synnerhet av barn, upplevs som heta och kan ge upphov till en känsla av brännskada. Tänk på att även armaturerna blir motsvarande heta efter en längre stunds genomströmning.
- Värmaren är enbart avsedd för hushållsbruk och liknande ändamål inne i slutna utrymmen och får endast användas till uppvärmning av dricksvatten.
- Värmaren får aldrig utsättas för minusgrader.
- De värden som anges på typskylten måste följas.
- Slå i händelse av fel omedelbart



- podanych na tabliczce znamionowej.
- W razie usterki należy natychmiast wyłączyć bezpieczniki. W przypadku nieszczelności urządzenia niezwłocznie zamknąć przewód dopływu wody. Zlecić usunięcie usterki jedynie działowi obsługi klienta lub uznanemu zakładowi specjalistycznemu.
  - To urządzenie może być użytkowane przez dzieci od 8 roku życia oraz przez osoby o ograniczonych zdolnościach fizycznych, sensorycznych lub umysłowych bądź osoby niedysponujące odpowiednią wiedzą i doświadczeniem wyłącznie pod nadzorem i po przeszkoleniu w zakresie bezpiecznego użytkowania urządzenia oraz związanych z tym zagrożeń. Urządzenie nie jest zabawką dla dzieci. Dzieci nie mogą bez nadzoru czyścić i wykonywać czynności konserwacyjnych.
  - Pilot zdalnego sterowania i uchwyt ścienny trzymać z daleka od kart kredytowych lub innych z paskiem magnetycznym. Wbudowane magnesy mogą spowodować nieczytelność paska magnetycznego.
- ifrån säkringarna. Stäng omgående vattentillförseln om värmaren läcker. Låt enbart Clages service eller ett auktoriserat serviceföretag åtgärda felet.
- Denna värmare kan användas av barn från och med 8 års ålder samt av personer med begränsad fysisk, sensorisk eller mental förmåga eller brist på erfarenhet och kunskaper om detta sker under uppsikt eller om de har instruerats om en säker användning av värmaren och inser vilka risker som kan förekomma i samband med användningen. Barn får inte leka med värmaren. Rengöring och användarunderhåll får inte utföras av barn utan uppsikt.
  - Ha inte radiofjärrkontrollen och vägghållaren i närheten av kreditkort och dylikt med magnetremsor. De inbyggda magneterna kan göra kortets magnetremsor oläsbara.

## 2. Opis urządzenia

## 2. Apparatsbeskrivning

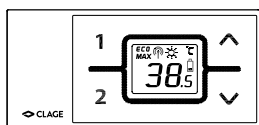
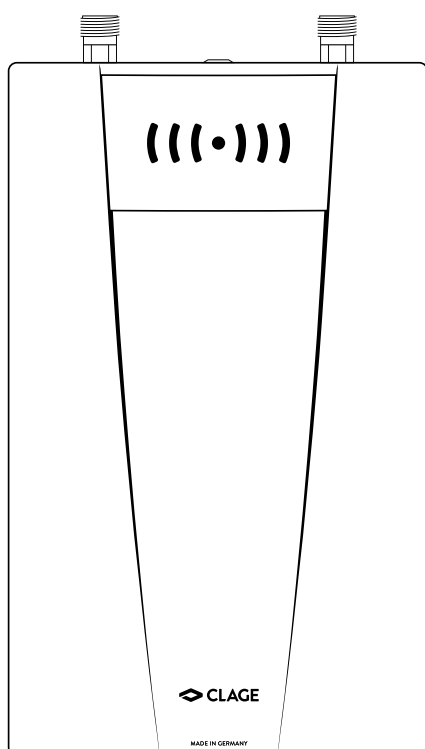

Przeływowy podgrzewacz wody CFX-U jest sterowanym mikroprocesorem, odpornym na działanie ciśnienia przepływowym podgrzewaczem, służącym do decentralnego zasilania ciepłą wodą jednego lub kilku punktów czerpalnych.

Układ elektroniczny reguluje pobór mocy w zależności od wybranej temperatury wylotowej, danej temperatury wlotowej i natężenia przepływu, w celu osiągnięcia ustawionej temperatury dokładnie co do stopnia i utrzymania jej na stałym poziomie w przypadku wahań ciśnienia. Obsługę urządzenia zapewnia zdalne sterowanie radiowe. Żądaną temperaturę wylotową można ustawić naciskając odpowiedni przycisk, w zakresie od 20 °C do 60 °C, i odczytać na cyfrowym wyświetlaczu.

Temperatura wlotowa może wynosić do 70 °C, tak więc możliwa jest praca urządzenia we współpracy z kolektorem słonecznym.

Przeływowy podgrzewacz wody może pracować w połączeniu z zewnętrznym priorytetowym przełącznikiem obciążenia dla elektronicznych przepływowych podgrzewaczy lub przygotowanym przełącznikiem priorytetowym do równoległego podłączenia z kuchenką elektryczną (szczegółowe informacje patrz instrukcja montażu).

Genomströmningvärmaren CFX-U är en mikroprocessorstyrd, tryckstabil genomströmningvärmare för central varmvattenberedning vid ett eller flera tappställen.

Elektroniken reglerar uteffekt utifrån vald utgående vattentemperatur, aktuell temperatur på invattnet samt genomströmningens volym, för att värma exakt till inställd temperatur och hålla denna konstant vid tryckfluktuationer. Manövreringen görs via fjärrkontrollen. Önskad utloppstemperatur kan via knapptryckning matas in från 20 °C till 60 °C och läsas av på den digitala displayen.

Intemperaturen kan vara upp till 70 °C, så att drift för eftervärmning från anslutet solenergisystem är möjlig.

Genomströmningvärmaren kan, i kombination med ett externt belastningsminskingsrelä för elektroniska genomströmningvärmare eller en förberedd belastningsminskingsbox, användas parallellt med en elektromekanisk spis (se monteringsanvisning för mer information).

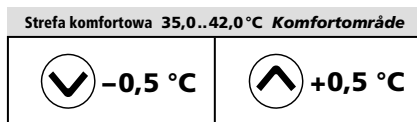
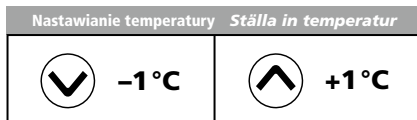
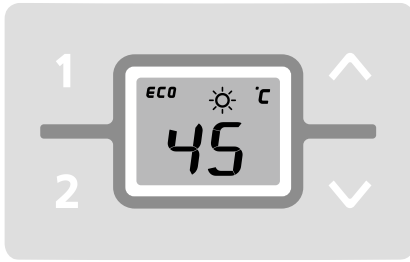

Obsługę przepływowego podgrzewacza zapewnia zdalne sterowanie radiowe.

Z chwilą otwarcia zaworu ciepłej wody automatycznie włącza się przepływowy podgrzewacz. Zamknięcie zaworu powoduje automatyczne wyłączenie urządzenia. Obsługę przepływowego podgrzewacza zapewnia zdalne sterowanie radiowe.

### Nastawianie temperatury

Za pomocą przycisków ze strzałką i można stopniowo nastawić żądaną temperaturę na niższą lub wyższą.

Jednorazowe, krótkie naciśnięcie przycisku powoduje zmianę temperatury o 1 °C, w strefie komfortowej między 35,0 i 42,0 °C tylko o 0,5 °C. Przytrzymanie wciśniętego przycisku przez dłuższy okres czasu powoduje ciągle zmienianie się temperatury.

**Wskazówka:** Jeżeli za pomocą przycisku ze strzałką zostanie nastawiona temperatura poniżej 20 °C, wskazanie pokaże »--«, a urządzenie wyłączy funkcję grzania.

**Wskazówka:** Jeśli przepływowy podgrzewacz wody jest wyposażony w zdalne sterowanie, a urządzenie zasila kabinę prysznicową, to podczas instalacji urządzenia maksymalna temperatura została ograniczona i nie można ustawić jej wyższej wartości.

Manövrering av genomströmningsvärmaren görs med fjärrkontrollen.

Så snart varmvattenkranen på armaturen öppnas startar genomströmningsvärmaren automatiskt. När armaturen stängs slår apparaten automatiskt ifrån. Manövrering av genomströmningsvärmaren görs med fjärrkontrollen.

### Ställa in temperatur

Med pilknapparna och kan du stegvis ställa in önskad temperatur neråt eller uppåt.

När du trycker kort en gång på en knapp ändras temperaturen 1 °C, i komfortregistret mellan 35,0 och 42,0 °C bara med 0,5 °C. Om du håller en knapp intryckt längre ändras temperaturen kontinuerligt.

**Obs:** Om du med pilknappen ställer in temperaturen på under 20 °C visar displayen »--« och apparaten stänger av uppvärmningsfunktionen.

**Obs:** Om genomströmningsvärmaren är utrustad med en fjärrstyrning och försörjer en dusch har den maximala temperaturen begränsats vid installationen av värmaren och det går inte att ställa in den högre.

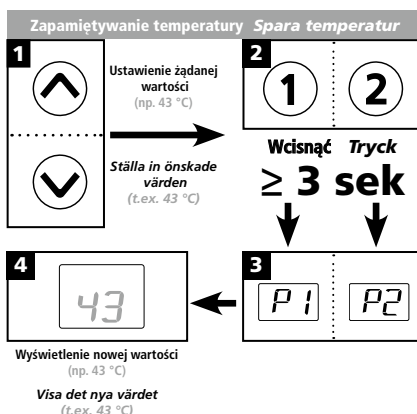
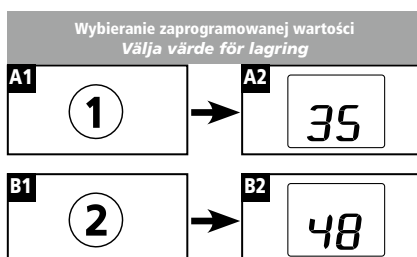

### Przyciski programowania

Oba przyciski programowania umożliwiają szybkie wybranie nastawionej wcześniej temperatury. Po naciśnięciu przycisku programowania nastąpi wybranie i wyświetlenie nastawionej wcześniej temperatury. Ustawienie fabryczne dla programu ① wynosi 35 °C, a dla programu ② 48 °C. Przyciskom programowania można przyporządkować własne wartości:

- Dłuższe naciśnięcie przycisku programowania powoduje zapamiętanie uprzednio wybranej temperatury. W miejsce wartości »P1« wzgl. »P2« wskazanie pokazuje nową zapamiętaną wartość temperatury. Naciśnięcie odpowiedniego przycisku programowania spowoduje każdorazowo wywołanie nowo nastawionej temperatury.

### Programknappar

De båda programknapparna ger dig möjlighet att snabbt välja en förinställd temperatur. När du trycker på en programknapp väljs och visas den förinställda temperaturen. Grundinställningen från fabrik är för program ① 35 °C och för program ② 48 °C. Du kan själv lägga in egna värden med programknapparna:

- Med hjälp av en längre tryckning på programknappen sparas den tidigare valda temperaturen. Displayen växlar från »P1« eller »P2« till det just sparade temperaturvärdet. Den just inställda temperaturen kan du nu när som helst utnyttja om du trycker på motsvarande programknapp.



## 3. Użytkowanie

## 3. Användning

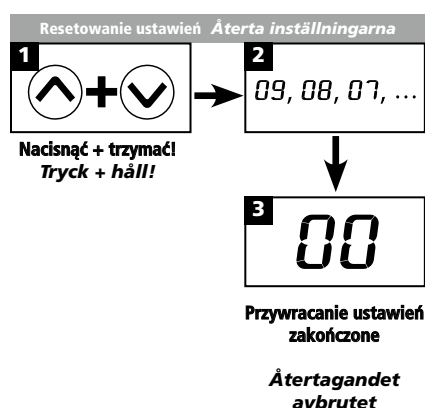
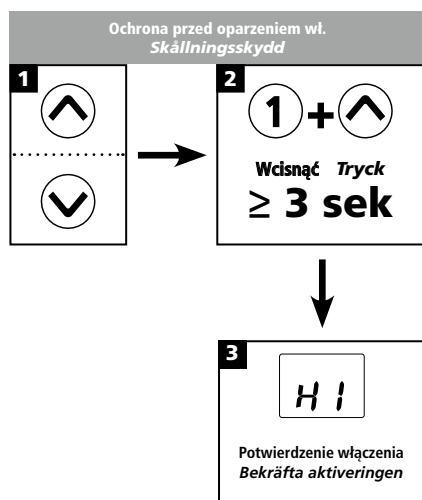

## Ograniczenie temperatury

Opisywany przepływowy podgrzewacz wody jest wyposażony w opcję ograniczenia temperatury. Funkcja ochrony przed oparzeniem jest fabrycznie wyłączona.

- **Włączanie:** Wybrać temperaturę graniczną, następnie jednocześnie nacisnąć i przytrzymać przez co najmniej 3 sekundy i . Wyświetlacz krótko potwierdzi włączenie symbolem »HI«.
- **Wyłączanie:** jednocześnie wcisnąć przycisk programowania i na co najmniej 3 sekundy. Wyświetlacz krótko potwierdzi wyłączenie symbolem »--«.

**Wskazówka:** Włączenie ograniczenia temperatury wpływa także na przyciski programowania. Dlatego po zmianie ograniczenia temperatury należy sprawdzić stałe wartości przypisane do przycisków programowania.

## Temperaturbegränsning

Denna genomströmningssvärmare är försedd med en inkopplingsbar temperaturbegränsning. Från fabrik är detta skällningsskydd deaktiverat.

- **Inkoppling:** Välj en gränstemperatur, håll sedan samtidigt och intryckta i minst 3 sekunder. Displayen bekräftar aktiveringen genom att visa »HI«.
- **Frånkoppling:** tryck samtidigt på programknapparna och i minst 3 sekunder. Displayen bekräftar deaktiveringen genom att visa »--«.

**Obs:** Vid aktivering av överhettningsskyddet påverkas även programknapparna. Kontrollera därför efter ändringen av överhettningsskyddet programknapparnas fasta värden.

## Powrót do ustawień fabrycznych

Wszystkie ustawienia można zresetować i powrócić do ustawień fabrycznych:

- Nacisnąć jednocześnie i , na wyświetlaczu w takcie 1-sekundowym pojawią się malejąco liczby od »10« do »00«. Przy wskazaniu »00« następuje zresetowanie. Wcześniejsze zwolnienie przycisku przerywa ten proces.

## Återta fabriksinställningar

Samtliga grundinställningar vid leverans kan återtas:

- Håll samtidigt och nedtryckta, på displayen räknas nu ner i sekundtakt från »10« till »00«. Vid »00« kommer Reset, släpps knappen tidigare avbryts processen.

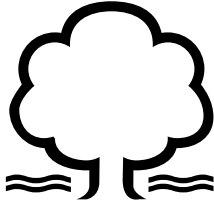

### Jak oszczędzać energię

Nastawić żadaną temperaturę w urządzeniu i otworzyć tylko zawór ciepłej wody. Jeśli temperatura wody jest za wysoka, nie należy jej mieszać z zimną wodą, tylko ustawić w urządzeniu niższą temperaturę. Po dodaniu zimnej wody podgrzana już woda ulega schłodzeniu, co pociąga za sobą stratę cennej energii. Ponadto zimna woda domieszana w armaturze nie jest objęta zakresem regulacji przez elektroniczny system, więc nie można zagwarantować stałej temperatury.

### Energispartips

Ställ in önskad temperatur på apparaten och öppna bara varmvattentappventilen. Om varmvattentemperaturen är för hög för dig ska du inte blanda in kallt vatten, utan ställ in en lägre temperatur på apparaten. Om du blandar in kallt vatten kyls det redan uppvärmda vattnet ner och dyrbar energi går förlorad. Dessutom lurar det i armaturen inblandade kallvattnet elektronikens regleringsområde, så att en konstant temperatur inte lägre kan garanteras.

Tryb ECO ECO-Modus



### Tryb ECO

Symbol **ECO** wskazuje, że urządzenie pracuje z ustawieniami zapewniającymi oszczędność energii. (Tzn., że aktualne zużycie energii, w zależności od wybranej temperatury i przepływu, leży w obszarze zapewniającym oszczędzanie energii.)

### ECO-Modus

Symbolen **ECO** indikerar, att apparaten arbetar med energibesparande inställningar. (Det vill säga att den momentana energiförbrukningen, utifrån vald temperatur och genomströmningsvolym, ligger i det energibesparande området.)

Granica mocy osiągnięta Kapacitetsgräns nådd

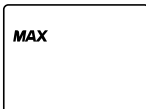

### Granica wydajności

Jeżeli pełna moc przepływowego podgrzewacza wody nie wystarcza do podgrzania pobieranej wody, jest to sygnalizowane zaświeceniem się wskazania **MAX** (np. zimą, gdy jednocześnie otwartych jest kilka punktów poboru wody). W wyniku zredukowania przepływu ciepłej wody wskazanie **MAX** gaśnie, ponieważ moc jest znów wystarczająca, aby osiągnąć nastawioną temperaturę. Pełną moc urządzenia można wykorzystać przykładowo w celu szybkiego napełnienia większych pojemników.

### Kapacitetsgräns

Om den totala kapaciteten hos genomströmningsvärmare inte räcker till att värma den tappade vattenmängden indikeras detta av **MAX** (t.ex. på vintern med flera tappställen samtidigt öppnade). Genom att minska varmvattengenomströmningen upphör **MAX** att lysa, eftersom kapaciteten åter är tillräcklig för att uppnå inställd temperatur. Det går nu att utnyttja den totala effektmatningen för att t.ex. fylla större kar.

Brak mocy Ingen kapacitetsinfo

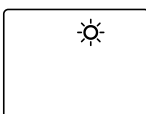

### Współpraca z kolektorem słonecznym

Podczas eksploatacji z kolektorami słonecznymi należy zagwarantować, aby nie została przekroczona maksymalna temperatura na wlocie. Gdyby przy wykorzystywaniu wcześniej podgrzanej wody temperatura wlotowa przekroczyła wybraną wcześniej wartość zadaną, urządzenie nie będzie pracowało, a symbol słońca ☀ na wyświetlaczu zaświeci się.

### Drift i solenergisystem

Vid drift ihop med solenergisystem måste det garanteras att den maximala inloppstemperaturen inte överskrids. Om vid drift med förvämt vatten inloppstemperaturen överstiger det förvalda börvärdet, avges ingen effekt, solsymbolen ☀ på displayen tänds.

### Odpowietrzanie po pracach konserwacyjnych



Przed pierwszym uruchomieniem wymagane jest odpowietrzenie przepływowego podgrzewacza wody. Po każdym opróżnieniu z wody (z powodu np. prac przy instalacji wodociągowej, ryzyka zamarznięcia lub z powodu napraw urządzenia), zanim urządzenie zostanie ponownie uruchomione, także musi zostać odpowietrzone.

1. Odłączyć przepływowy podgrzewacz wody od sieci, wyłączając bezpieczniki.
2. Odkręcić regulator strumienia wody od armatury, a następnie otworzyć zawór zimnej wody, aby do czysta przepłukać przewód rurowy doprowadzania wody i uniknąć zabrudzenia urządzenia lub regulatora strumienia wody.
3. Następnie wielokrotnie otwierać i zamykać zawór ciepłej wody, aż z instalacji nie będą wydobywać się pęcherzyki powietrza, a przepływowy podgrzewacz wody będzie odpowietrzony.
4. Dopiero wtedy do przepływowego podgrzewacza wody można ponownie podłączyć zasilanie i ponownie wkręcić regulator strumienia wody.
5. Po ok. 10 sekundach ciągłego przepływu wody urządzenie uaktywni podgrzewanie.

### Czyszczenie i konserwacja

- Powierzchnie z tworzywa sztucznego i armatura sanitarna wymagają tylko przetarcia wilgotną ściereczką. Nie stosować żadnych środków czyszczących zawierających substancje ściernie, rozpuszczalniki lub chlor.
- Dla uzyskania prawidłowego dostarczenia wody należy regularnie odkręcać i czyścić armaturę (regulatory strumienia i główki prysznicowe). Celem zagwarantowania w każdym momencie prawidłowego działania oraz bezpieczeństwa pracy urządzenia, co trzy lata należy zlecać przegląd części elektrycznych i hydraulicznych uznanemu specjalistycznemu zakładowi.

### Luftning efter underhållsarbeten

Denna genomströmningsvärmare är utrustad med en automatisk avkänning av luftblåsor, vilket förhindrar en oavsiktlig torrkörning. Trots detta är det ändå nödvändigt att lufta värmaren före den första driftsättningen. Efter varje tömning (t.ex. efter arbeten på vatteninstallationen, på grund av frostrisk eller efter reparationer på apparaten) måste den luftas på nytt före förnyad driftsättning.

1. Skilj genomströmningsvärmaren från nätet genom att bryta med hjälp av säkringen.
2. Skruva bort strålsamlaren från tapparmaturen och öppna sedan kallvattentappventilen för att spola ren vattenledningen och förhindra att apparaten eller strålsamlaren blir nedsmutsad.
3. Öppna och stäng därefter tillhörande tappventil för varmvatten flera gånger tills det inte längre kommer ut någon luft och genomströmningsvärmaren är luftfri.
4. Först därefter får man slå på strömmen igen till genomströmningsvärmaren och skruva tillbaka strålsamlaren.
5. Efter cirka 10 sekunders kontinuerlig vattenströmning aktiverar apparaten värmen.

### Rengöring och skötsel

- Använd en fuktig trasa för att rengöra plasttytor och sanitetsarmaturer. Använd inte polerande rengöringsmedel som innehåller lösningsmedel eller klor.
- För att få ett bra vattenflöde ska strålmunstycket skruvas av och rengöras regelbundet. Låt ett auktoriserat företag kontrollera komponenter på el- och vattensidan vart tredje år så att en problemfri funktion och driftsäkerhet alltid är garanterad.

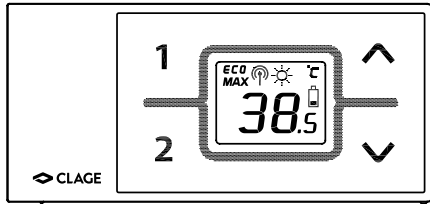

## Dane techniczne

## Technical data

Typ	FX	Typ
Napięcie robocze	3V	Driftspänning
Typ baterii	Alkaliczne 2x AAA <sup>1)</sup> / 2x AAA Alkaline <sup>1)</sup>	Batterityp
Klasa ochrony	IP 20	Skyddsklass
Zakres transmisji	10 metrów ze ścianą / 10 m inkl. vägg	Räckvidd
Moc nadawania	maks. 1mW <sup>3)</sup> / max. 1mW	Sändareffekt
Częstotliwość / nadawcza i odbiorcza	868,3 MHz	Sändnings- / mottagningsfrekvens
Promieniowanie radiowe	nieukierunkowane / oriktad	Strålning
Dopuszczenia	Europa EN 300 220/CE	Godkännanden

1) Stosowanie baterii nadających się do powtórnego ładowania (akumulatorów) jest zabronione

1) Uppladdningsbara batterier får inte användas

Rysunek A:  
Montaż za pomocą taśmy klejącej

Bild A:  
Montering med klisterremсор

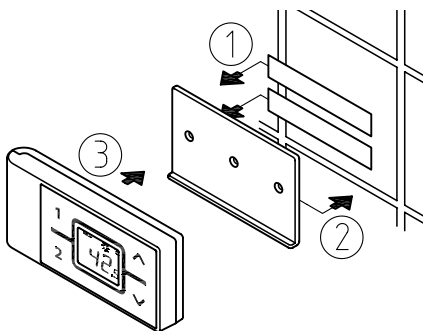

Rysunek B:  
Opcjonalny montaż za pomocą kołków i śrub

Bild B:  
Alternativ monter-ring med pluggar och skruvar

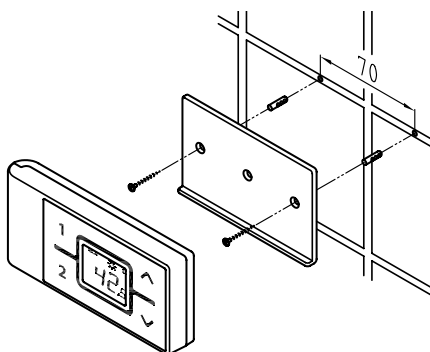

## Montaż uchwyty ściennego

- Przed montażem uchwyty ściennego należy sprawdzić, czy w przewidzianym miejscu jest zapewniony kontakt radiowy pilot zdalnego sterowania z przepływowym podgrzewaczem.
- Uchwyt ścienny na pilot zdalnego sterowania radiowego można po zdjęciu folii ochronnych przytwierdzić do trwałego podłoża (np. płytek) za pomocą taśmy klejącej (rysunek A) lub zamocować na ścianie za pomocą odpowiednich kołków (Ø 4 mm) i śrub (rysunek B).
- Po przytwierdzeniu do podłoża za pomocą taśmy klejącej korekta pozycji nie jest możliwa ze względu na dużą siłę przyczepności taśmy. Podczas przyklejania pamiętać o wypoziomowaniu.
- Siła magnetyczna utrzymuje pilot zdalnego sterowania w uchwycie ściennym.

## Uruchomienie

Po włożeniu baterii do pilota zdalnego sterowania na wyświetlaczu przez około 4 sekundy będą widoczne wszystkie symbole. Jeśli dokonano już ustawienia mocy, pilot zdalnego sterowania wskaże aktualną wartość zadaną (ustawienie fabryczne 38°C) i status urządzenia. W przypadku zakłóceń połączenia radiowego na wyświetlaczu pojawia się wskazanie „no” i cyklicznie migający symbol radia (patrz diagnoza błędów).

## Montera vägghållare

- Kontrollera om radiofjärrkontrollen kan få radiokontakt med genomströmningsvärmaren innan vägghållaren monteras.
- Fjärrkontrollens vägghållare kan valfritt klistras fast på ett fast underlag (t.ex. kakel) med de båda klisterrem-sorna sedan skyddsfolien avlägsnats (bild A) eller med passande pluggar (Ø 4 mm) och skruvar monteras på väggen (bild B).
- Vid användning av klisterrem-sorna går det inte att korrigera placeringen efter dittryckning eftersom klistret har en mycket stor vidhäftningskraft. Var noga med att fastklistringen blir i vågrät position.
- Fjärrkontrollen hålls fast med hjälp av en magnet i vägghållaren.

## Idrifttagande

När batterierna satts in i radiofjärrkontrollen lyser alla symboler på displayen i ca 4 sekunder. Om effektinställningen redan har genomförts, visar radiofjärrkontrollen då det aktuella börvärdet (fabriksinställning 38 °C) och apparatens status. Om fjärrkontrollen inte fungerar visar displayen »no» och en cykliskt blinkande radiosymbol (se fel-diagnos).





## 4. Zdalne sterowanie radiowe

Jeśli przepływowy podgrzewacz wody zasila kabinę prysznicową, należy ograniczyć temperaturę wody do 55°C. W tym celu należy postępować zgodnie z instrukcją obsługi i montażu przepływowego podgrzewacza.

### Rejestrowanie pilota zdalnego sterowania w przepływowym podgrzewaczu wody

W stanie fabrycznym po dostarczeniu pilot zdalnego sterowania jest już zarejestrowany w urządzeniu.

Ponowne rejestrowanie jest wymagane jedynie po zresetowaniu CFX do ustawień fabrycznych lub w przypadku stałego świecenia wskazania „no” na pilocie.

1. Upewnić się, że zasilanie przepływowego podgrzewacza wody jest włączone (bezpieczniki).
2. Na krótko wyjąć baterie, aż wyświetlacz zgaśnie. Po ponownym włożeniu baterii wszystkie symbole wyświetlacza będą świecić przez ok. 4 sekundy. W tym czasie należy przez krótki czas przytrzymać przyciski strzałek  i . Wskazanie pokaże aktualny kanał (1 do 99) z migającym symbolem radia.
3. Za pomocą przycisków strzałek  i  wybrać żądany numer kanału. Wybór kanału potwierdzić przyciskiem . Wskazanie przejdzie do trybu programowania i pokaże „- -” oraz migający symbol radia.
4. Przytrzymać pilot zdalnego sterowania bezpośrednio przy urządzeniu.
5. Na wyświetlaczu pilota pojawi się wskazanie wartości zadanych.

**Wskazówka: Podczas pierwszej instalacji zasadniczo zalecana jest zmiana kanału radiowego.**

Jeśli programowanie się nie powiodło, po 45 sekundach pojawia się wskazanie „no” z migającym symbolem radia. Pilot zdalnego sterowania radiowego kończy próbę rejestrowania i przechodzi w tryb oszczędzania energii. Naciśnięcie dowolnego przycisku powoduje powtórzenie procesu rejestrowania.

#### Wskazówki:

- Jeśli nie dokonano jeszcze przełączenia mocy, praca urządzenia bez zarejestrowanego pilota zdalnego





## 4. Manövrering via fjärrkontroll

Om genomströmningvärmaren försörjer en dusch ska vattentemperaturen begränsas till maximalt 55°C. Följ genomströmningvärmarens bruks- och underhållsanvisning för detta.

### Anmäla radiofjärrkontrollen hos genomströmningvärmaren

Radiofjärrkontrollen är vid leveransen redan anmäld hos genomströmningvärmaren.

En ny anmälan ska endast göras efter genomförd fabriksreset på CFX eller vid ett kontinuerligt lysande »no« på radiofjärrkontrollen.

1. Kontrollera att strömtillförsen till genomströmningvärmaren är påslagen (säkringar).
2. Ta ur batterierna tills displayen släcks. När batterierna satts i igen lyser alla symboler på displayen i ca 4 sekunder. Tryck på piltangenterna  och  under denna tid. Displayen visar då den aktuella kanalen (1 till 99) med en blinkande strålningsymbol.
3. Använd piltangenterna för att välja  ett  kanalnummer som inte används av någon annan radiofjärrkontroll inom radoräckvidden. Bekräfta kanalen med knappen . Displayen växlar till anmälningsläget och visar „- -” och en blinkande strålningsymbol.
4. Håll radiofjärrkontrollen omedelbart framför genomströmningvärmaren.
5. Radiofjärrkontrollens display växlar till att visa börvärdet.

**Obs: Vi rekommenderar att man alltid byter radiokanal vid den första installationen.**

Om anmälan inte gav ett positivt resultat växlar displayen efter 45 sekunder till »no« med blinkande radiosymbol. Fjärrkontrollen avslutar anmälningsförsöket och befinner sig sedan i strömsparräge. Genom att man trycker på en valfri knapp startas anmälningsprocessen igen.

#### Obs:

- Om effektomkopplingen ännu inte har genomförts är drift inte möjlig utan anmäld fjärrkontrollmanövrering.



## 4. Zdalne sterowanie radiowe

sterowania jest niemożliwa.

- Jeśli pilot zdalnego sterowania radiowego nie został zarejestrowany lub utracono łączność radiową, pozostaje zachowana ostatnia ustawiona temperatura.
- Dla fachowca: Po zresetowaniu podgrzewacza (patrz instrukcja montażu, rozdział „Ponowne uruchomienie”) należy koniecznie wykonać procedurę rejestracji!

**Zasady bezpieczeństwa**

- W przypadku nieprawidłowego działania pilota zdalnego sterowania natychmiast wyjąć baterie.
- Pilot zdalnego sterowania (i uchwyt ścienny) trzymać z daleka od kart kredytowych lub innych z paskiem magnetycznym. Wbudowane magnesy mogą spowodować nieczytelność paska magnetycznego.
- Nie wystawiać pilota zdalnego sterowania na działanie wilgoci.
- Puste baterie mogą wyciec i uszkodzić pilot zdalnego sterowania. Dlatego w przypadku zaświecenia się symbolu baterii na wyświetlaczu lub braku reakcji po naciśnięciu przycisku baterie należy natychmiast wymienić.
- Jeśli pilot zdalnego sterowania nie jest używany przez dłuższy czas, należy wyjąć baterie.
- Po naciśnięciu przycisku co 10 sekund następuje aktualizacja wskazania wyświetlacza pilota zdalnego sterowania, dopóki płynie woda. Po zatrzymaniu wody wskazanie jest aktualizowane jeszcze trzykrotnie, po czym pilot przechodzi w tryb oszczędzania energii.
- W przypadku nieaktywnego połączenia radiowego urządzenie podgrzeje do ostatniej ustawionej wartości zadanej.

**Wymiana baterii**

Po zaświeceniu symbolu baterii  należy wymienić je na nowe baterie AAA. Stosowanie baterii przeznaczonych do powtórnego ładowania (akumulatorów) jest zabronione!

## 4. Manövrering via fjärrkontroll

- Om radiofjärrkontrollen inte är anmäld resp. vid förlust av radiokontakten bibehålls den senast inställda temperaturen.
- För hantverkaren: Efter en reset på genomströmningvärmaren (se monteringsanvisning, kapitlet »Förnyat idrifttagande« är det absolut nödvändigt att utföra en anmälan.

**Säkerhetsupplysningar**

- Ta ur batterierna omgående om radiofjärrkontrollen inte fungerar korrekt.
- Ha inte radiofjärrkontrollen (och vägghållaren) i närheten av kreditkort och dylikt med magnetremsor. De inbyggda magneterna kan göra kortets magnetremsor oläsbara.
- Utsätt inte radiofjärrkontrollen för fukt.
- Tomma batterier kan läcka och skada radiofjärrkontrollen. Av denna anledning ska batterierna bytas genast när batterisymbolen på displayen tänds eller vid bristande reaktion vid en knapptryckning.
- Ta ur batterierna från radiofjärrkontrollen om den inte ska användas under en längre tid.
- Efter ett knapptryck görs en uppdatering av displayen på radiofjärrkontrollen var tionde sekund så länge det rinner vatten. När vattenflödet har stängts av görs en uppdatering av radiofjärrkontrollens display ytterligare tre gånger och sedan växlar radiofjärrkontrollen till energisparläge.
- Utan aktiv radiokontakt värmer genomströmningvärmaren till det senast inställda börvärdet.

**Batteribyte**

Byt batterierna till nya AAA batterier när batterisymbolen  börjas lysa. Uppladdningsbara batterier får inte användas!

#### 4. Zdalne sterowanie radiowe

#### 4. Manövrering via fjärrkontroll

##### **Utylizacja**

Baterie mogą zawierać substancje szkodliwe dla środowiska. Dlatego zużyte baterie należy oddawać do odpowiednich punktów zbiórki. Nie wolno ich wyrzucać razem z odpadami domowymi.

Po zakończeniu użytkowania pilota zdalnego sterowania należy zutylizować baterie oddzielnie od urządzenia.

##### **Avfallshantering**

Batterier kan innehålla miljöfarliga ämnen. Använda batterier ska därför lämnas till batteriinsamlingsställen, de får inte kastas med vanliga hushållssopor.

När livslängden för fjärrkontrollen är slut ska batterierna tas ur och avfallshandteras skilda från resten av apparaten.

## 5. Samodzielne rozwiązywanie problemów i serwis



Naprawy mogą być przeprowadzane tylko przez uznane specjalistyczne zakłady instalacyjne.

Jeżeli błędu nie da się usunąć przy pomocy tej tabeli, proszę zwrócić się do Centralnego Biura Obsługi Klienta CLAGE. Proszę trzymać w pogotowiu dane zawarte w tabliczce znamionowej urządzenia!

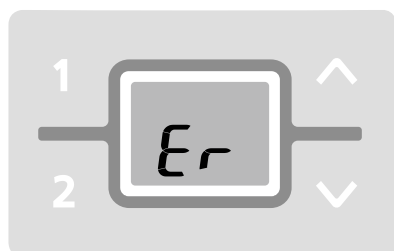

**CLAGE Polska Spółka z o.o.**  
Centralny Serwis

ul. Wichrowa 4  
PL-60-449 Poznań  
Polska

Tel: +48 61-849 94 08  
Faks: +48 61-849 94 09  
info@clage.pl  
www.clage.pl

Przeptywowy podgrzewacz wody został starannie wyprodukowany i wielokrotnie sprawdzony przed wysyłką. Jeżeli pojawia się problem, to najczęściej jego przyczyną jest drobność. Najpierw należy wyłączyć i ponownie włączyć bezpieczniki, aby „zresetować” układ elektroniczny. Następnie sprawdzić, czy uda się samodzielnie usunąć problem przy użyciu poniższej tabeli. Pozwoli to uniknąć kosztów za niepotrzebne wezwanie serwisu.

Problem	Przyczyna	Usunięcie
Woda pozostaje zimna, wskazanie temperatury nie świeci	Zadziałał bezpiecznik główny	Wymienić lub włączyć bezpiecznik
	Zadziałało zabezpieczenie ciśnieniowe	Powiadomić dział obsługi klienta
Woda pozostaje zimna, wskazanie temperatury świeci	Zadziałało zabezpieczenie ciśnieniowo-tempericne	Powiadomić dział obsługi klienta
Wskazanie miga z komunikatem o błędzie „Er”	Regulacja się wyłączyła	Wyłączyć i włączyć bezpieczniki Jeśli komunikat o błędzie wciąż występuje, poinformować dział obsługi klienta.
Słabszy przepływ ciepłej wody	Zabrudzona lub zwapniona armatura na wlocie	Wyczyścić regulator strumienia, głowicę natryskową lub sitka
	Zabrudzone lub zwapnione sitko na wlocie	Zlecić fachowcowi wyczyszczenie sitka filtrującego
Urządzenie grzeje, wskazanie nie świeci	Brak łączności radiowej	Nacisnąć przycisk
	Puste baterie	Wymienić baterie
Wskazywana wartość pilota zdalnego sterowania się nie zgadza	Pilot w trybie oszczędzania energii	Nacisnąć przycisk na pilocie zdalnego sterowania
Wyświetlany jest symbol baterii	Puste baterie	Włożyć dwie nowe baterie typu AAA
Wskazanie: „no” i urządzenie nie reaguje na pilot zdalnego sterowania	Przekroczony zasięg transmisji radiowej	Umieścić pilot zdalnego sterowania bliżej urządzenia, nacisnąć przycisk
	Zakłócenia spowodowane innymi nadajnikami radiowymi	Wykonać ponowną rejestrację, używając innego kanału radiowego
Wskazanie: „- -” i symbol radia miga	Procedura programowania aktywna	Przytrzymać pilot zdalnego sterowania przed urządzeniem

W przypadku uszkodzenia przewodu przyłączeniowego urządzenia, wymagana jest jego wymiana przez fachowca w celu uniknięcia zagrożeń. Uszkodzony przewód należy wymienić na oryginalny przewód przyłączeniowy firmy (dostępny jako część zamienna).

Jeżeli urządzenie wciąż nie będzie działać prawidłowo, skontaktować się z Biurem Obsługi Klienta.



## 5. Självhjälp vid problem och service



Reparationer får bara utföras av auktoriserade firmor.

Vänd dig till CLAGE centrala kundservice om ett fel på din apparat inte går att avhjälpa med denna tabell. Ha datan på apparatens typskylt till hands!

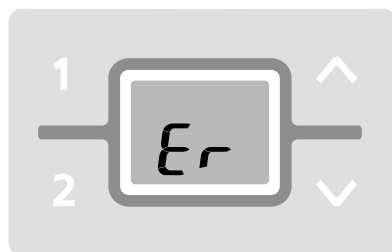

### Stockholms Elinvest AB

Generalagent för CLAGE

Dalhemsvägen 44  
141 46 Huddinge  
Sverige

Tel: +46 8-7 74 96 20  
Fax: +46 8-7 11 35 50  
E-post: info@sto-elinvest.se

Din genomströmningsvärmare är noggrant tillverkad och provad flera gånger före leverans. Uppkommer ett problem är detta oftast bara en bagatell. Slå först ifrån strömmen med säkringarna och slå sedan till den igen för att »återställa« elektroniken. Prova sedan om du själv kan avhjälpa felet med hjälp av följande tabell. Du slipper därigenom kostnader och en onödig serviceinsats.

Problem	Orsak	Åtgärd
Vattnet förblir kallt, temperaturvisningen lyser inte	Hussäkring utlöst	Byt säkring eller koppla till den
	Säkerhetstryckströmställaren har utlösts	Informera kundtjänsten
Vattnet förblir kallt, temperaturvisningen lyser	Överhettningsskyddet har utlösts	Informera kundtjänsten
Displayen blinkar med felmeddelandet »Er«	Regleringen har kopplat från	Ta ur och sätt tillbaka säkringar. Meddelana service om felmeddelandet är kvar
Varmvattengenomströmningen blir svagare	Utloppsarmaturen smutsig eller igenkalkad	Rengör strålsamlaren, duschmunstycket eller silen
	Inloppsarmaturen smutsig eller igenkalkad	Låt en fackman rengöra filtersilen
Apparaten värmer, displayen lyser inte	Ingen radiokontakt	Tryck på knappen
	Batterierna tomma	Byt batterier
Det värde som visas på radiofjärrkontrollen stämmer inte	Radiofjärrkontrollen i energisparläge	Tryck på fjärrkontrollens knapp
Symbolen »Batteri« visas	Batterierna tomma	Sätt i två nya batterier typ AAA
Display: »no« och apparaten reagerar inte på radiofjärrkontrollen	Räckvidden för radiosändning har överskridits	Placera apparaten närmare apparaten, tryck på nytt
	Störningar på grund av andra radiosändare	Gör en ny anmälan med en annan radiokanal
Display: »- -« och radiosymbolen blinkar	Anmälanen är aktiv	Håll radiofjärrkontrollen framför genomströmningsvärmaren

Om värmarens nätanslutningsledning är skadad måste den bytas av en behörig elektriker för att undvika risker. Den skadade ledningen måste bytas mot en originalanslutningsledning (finns som reservdel).

Om värmaren efter detta fortfarande inte fungerar tillfredsställande får du vända dig till Service.

Obsah	Obsah
1. Bezpečnostní upozornění . . . . .	1. Bezpečnostné upozornenia . . . . .
59	59
2. Popis přístroje . . . . .	2. Popis zariadenia . . . . .
61	61
3. Použití . . . . .	3. Používanie . . . . .
62	62
Nastavení teploty . . . . .	Nastavenie teploty . . . . .
62	62
Tlačítka programů . . . . .	Programovacie tlačidlá . . . . .
62	62
Omezení teploty . . . . .	Obmedzenie teploty . . . . .
63	63
Obnova výchozího nastavení . . . . .	Obnovenie pôvodných nastavení z výrobného závodu . . . . .
63	63
Tip pro úsporu energie . . . . .	Ako ušetriť energiu . . . . .
64	64
Režim ECO . . . . .	Režim ECO . . . . .
64	64
Maximální výkon . . . . .	Výkonnostná hranica . . . . .
64	64
Provoz se solárním zařízením . . . . .	Prevádzka so solárnymi systémami . . . . .
64	64
Odvzdušnění po provedení údržby . . . . .	Odvzdušnenie po údržbárskych prácach . . . . .
65	65
Čištění a péče o přístroj . . . . .	Čistenie a ošetrovanie . . . . .
65	65
4. Bezdrátové dálkové ovládání . . . . .	4. Rádiové diaľkové ovládanie . . . . .
66	66
Montáž nástěnného držáku . . . . .	Montáž nástenného držiaka . . . . .
66	66
Uvedení do provozu . . . . .	Uvedenie do prevádzky . . . . .
66	66
Registrace rádiového dálkového ovládání v průtokovém ohřívači . . . . .	Prihlásenie rádiového diaľkového ovládania k prietokovému ohrievaču . . . . .
67	67
Bezpečnostní pokyny . . . . .	Bezpečnostné upozornenia . . . . .
68	68
Výměna baterií . . . . .	Výmena batérií . . . . .
69	69
Likvidace . . . . .	Likvidácia . . . . .
69	69
5. Pomoc při problémech a zákaznický servis . . . . .	5. Svojpomoc pri problémoch a zákaznícky servis . . . . .
70	71

## 1. Bezpečnostní upozornění

Pozorně si přečtěte tento návod od začátku až do konce dříve než přístroj instalujete nebo použijete! Uchovejte tento návod k pozdějšímu použití spolu s přístrojem!

Tento návod je určen odborníkovi, který odpovídá za instalaci přístroje, a koncovému uživateli.

Příslušné aktuální vydání tohoto návodu najdete online na stránkách: [www.clage.de/downloads](http://www.clage.de/downloads)

- Používejte přístroj jen tehdy, pokud byl správně nainstalován a je v bezvadném technickém stavu.
- Přístroj nikdy neotevírejte, aniž byste předtím trvale odpojili přístroj od proudu.
- Na přístroji ani na elektrických ani vodovodních rozvodech nikdy neprovádějte žádné technické změny.
- Přístroj musí být uzemněn.
- Pamatujte, že teplotu vody vyšší než cca 43 °C vnímají především děti jako horkou a může dojít k opaření. Pamatujte, že po delším používání jsou armatury a baterie horké.
- Přístroj je určen pouze k osobnímu použití v domácnostech a k podobným účelům uvnitř uzavřených místností a nesmí být používán k ohřívání pitné vody.
- Přístroj nesmí být nikdy vystaven mrazu.
- Je nezbytné dodržet hodnoty uvedené na typovém štítku.
- V případě poruchy okamžitě vypněte pojistky. V případě netěsností

## 1. Bezpečnostné upozornenia

Skôr ako budete prístroj inštalovať alebo používať, prečítajte si tento návod dôkladne až do konca! Uchovajte tento návod pre neskoršie použitie spolu s prístrojom!

Tento návod sa zameriava na odborníka, ktorý je zodpovedný za inštaláciu prístroja, ako aj na konečného používateľa.

Příslušné aktuálne vydanie tohto návodu je k dispozícii online na stránke [www.clage.de/downloads](http://www.clage.de/downloads).

- Prístroj používajte len po vykonaní správnej inštalácie a len ak je v technicky bezchybnom stave.
- Prístroj nikdy neotvárajte, pokiaľ predtým nebol k nemu trvale odpojený prívod elektrického prúdu.
- Na prístroji alebo na elektrických a vodovodných vedeniach nevykonávajte žiadne technické zmeny.
- Prístroj musí byť uzemnený.
- Je potrebné mať na zreteli, že teplota vody presahujúca cca 43 °C je predovšetkým u detí pociťovaná ako horúca a môže spôsobiť pocit popálenia. Majte na pamäti, že po dlhšej dobe prietoku sa aj armatúry veľmi zahrejú a stanú horúcimi.
- Prístroj je určený výhradne na domáce použitie a podobné účely v uzavretých miestnostiach a smie sa používať len na ohrev pitnej vody.
- Prístroj nesmie byť nikdy vystavený mrazu.
- Musia sa dodržiavať hodnoty uvedené na typovom štítku.
- V prípade poruchy okamžite vypnite poistky. V prípade netesnosti prí-



přístroje okamžitě uzavřete přívod vody. Poruchu nechejte odstranit u zákaznického servisu výrobce nebo u autorizované servisní firmy.

- Přístroj smějí používat děti od 8 let a osoby se sníženými fyzickými, sensorickými nebo mentálními schopnostmi, nebo osoby s nedostatečnou zkušeností a znalostmi za předpokladu, že budou pod dozorem, nebo budou poučeny o bezpečném použití přístroje a porozumějí nebezpečím, která z použití přístroje plynou. Děti si nesmějí s přístrojem hrát. Čištění a běžnou údržbu nesmějí provádět děti bez dozoru.
- Rádiové dálkové ovládání a nástěnný držák nepřibližujte ke kreditním kartám a podobným předmětům s magnetickým proužkem. Zabudované magnety by mohly vést k nečitelnosti magnetického proužku karty.

stroja uzatvorte okamžite prírodné vedenie vody. Poruchu nechajte odstrániť len zákazníckym servisom alebo autorizovaným odborným servisným strediskom.

- Tento prístroj smú používať deti staršie ako 8 rokov, ako aj osoby so sníženými fyzickými, sensorickými alebo mentálnymi schopnosťami alebo osoby s nedostatočnými skúsenosťami a vedomosťami, za predpokladu, že budú pod dozorom alebo budú poučené o bezpečnom používaní prístroja a porozumejú z toho vyplývajúcim nebezpečenstvám. Deti sa s prístrojom nesmú hrať. Čistenie ani používateľskú údržbu nesmú vykonávať deti bez dozoru.
- Neumiestňujte rádiové diaľkové ovládanie a nástenný držiak do blízkosti kreditných kariet apod. s magnetickým pásikom. Zabudované magnety môžu magnetický pásik kreditnej karty urobiť nečitateľný.

## 2. Popis přístroje

## 2. Popis zariadenia

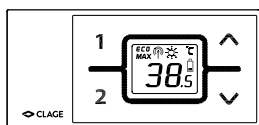
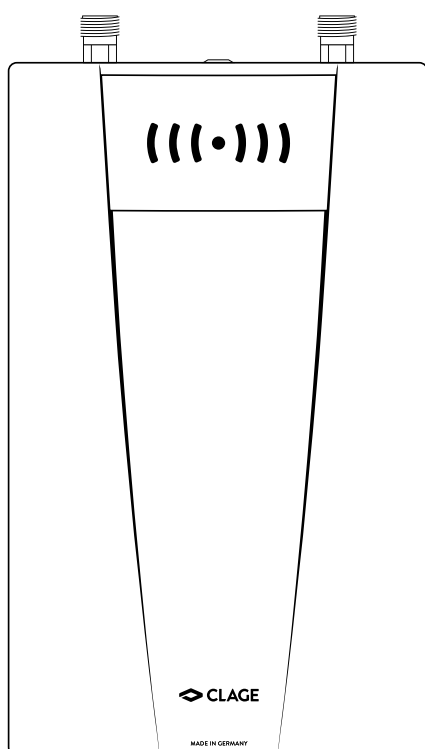

Přístroj CFX-U je tlakový průtokový ohřívač řízený mikroprocesorem, určený k místnímu ohřevu vody pro jedno nebo více odběrových míst.

Elektronika reguluje příkon v závislosti na zvolené výstupní teplotě, příslušné vstupní teplotě a průtokovém množství, a dosahuje tak s přesností na stupeň nastavené teploty, kterou udržuje na konstantní úrovni i při kolísání tlaku. Obsluha se provádí pomocí bezdrátového dálkového ovládání. Požadovanou výstupní teplotu lze zadat pomocí tlačítek od 20 °C do 60 °C a odečíst ji na digitálním displeji.

Vstupní teplota může činit až 70 °C, díky čemuž je možný také dohřívací provoz v solárních zařízeních.

Průtokový ohřívač lze provozovat v kombinaci s externím přednostním relé pro elektronické průtokové ohřívače nebo připravenou krabicí s přednostním relé k paralelnímu propojení přístroje s elektrickým sporákem (podrobnosti viz návod k montáži).

Prietokový ohrievač vody CFX-U je mikroprocesorom riadený, tlakovzdorný prietokový ohrievač pre decentralizovanú prípravu teplej vody na jednom alebo viacerých odberových miestach.

Elektronika reguluje príkon v závislosti na zvolenej výstupnej teplote, príslušnej vstupnej teplote a prietokovom množstve, aby sa na stupeň presne dosiahlo nastavenej teploty a udržalo ju pri tlakových výkyvoch konštantnú. Obsluha sa vykonáva pomocou rádiového diaľkového ovládania. Požadovaná výstupná teplota môže byť zadaná stlačením tlačidiel v rozsahu od 20 °C do 60 °C a prečítaná na digitálnom displeji.

Vstupná teplota môže dosahovať až 70 °C, takže je možná tiež prevádzka pre dodatočný ohrev solárnych zariadení.

Prietokový ohrievač vody sa môže prevádzkovať v kombinácii s externým odpojovacím relé (odľahčenie záťaže) pre elektronické prietokové ohrievače vody alebo pripraveným boxom pre odľahčenie záťaže na paralelné pripojenie zariadenia s elektromechanickým elektrickým šporákom (detaily pozri Montážny návod).

3. Použití

3. Používanie

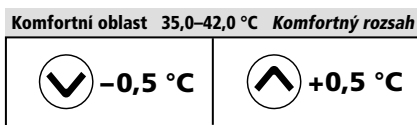
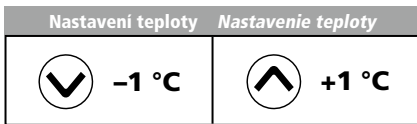
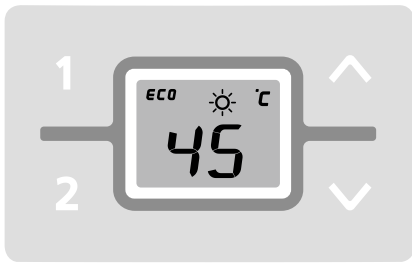

Obsluha průtokového ohřívače se provádí pomocí bezdrátového dálkového ovládání.

Jakmile otevřete kohoutek teplé vody na armatuře, průtokový ohřívač se automaticky zapne. Při uzavření armatury se přístroj automaticky znovu vypne. Obsluha průtokového ohřívače se provádí pomocí bezdrátového dálkového ovládání.

Nastavení teploty

Tlačítka se šipkou ⏴ a ⏵ můžete po krocích nastavit nižší nebo vyšší požadovanou teplotu.

Jedním krátkým stisknutím tlačítka měníte teplotu o 1 °C, v komfortní oblasti mezi 35,0 a 42,0 °C pouze o 0,5 °C. Stisknete-li tlačítko na delší dobu, mění se nastavení teploty nepřetržitě.

**Upozornění:** Nastavíte-li tlačítkem se šipkou ⏴ teplotu pod 20 °C, zobrazí se na displeji »--« a přístroj deaktivuje funkci ohřevu.

**Upozornění:** Pokud je průtokový ohřívač vybaven dálkovým ovládáním a je napojen dodává vodu do sprchy, byla během instalace přístroje omezena maximální teplota a nelze ji nastavit na vyšší hodnotu

Obsluha prietokového ohrievača sa vykonáva pomocou rádiového diaľkového ovládania.

Akonáhle otvoríte kohútik na teplú vodu na armatúre, zapne sa automaticky prietokový ohrievač. Pri zatvorení armatúry sa zariadenie automaticky zase vypne. Obsluha prietokového ohrievača sa vykonáva pomocou rádiového diaľkového ovládania.

Nastavenie teploty

S použitím tlačidiel so šípkami ⏴ a ⏵ si môžete postupne nastaviť vyššiu alebo nižšiu požadovanú teplotu.

Keď stlačíte krátko jedno tlačidlo, zmení se teplota o 1 °C, v komfortnom rozsahu medzi 35,0 a 42,0 °C dokonca len o 0,5 °C. Keď stlačíte jedno tlačidlo dlhšiu dobu, dôjde k nepřetržitej změne teploty.

**Upozornenie:** Ak je teplota pomocou tlačidla so šípkou ⏴ nastavená pod 20 °C, zobrazí sa na displeji »--« a zariadenie funkciu vyhrievania vypne.

**Upozornenie:** Ak je prietokový ohrievač vybavený diaľkovým ovládačom a prístroj zásobuje sprchu, bola počas inštalácie prístroja vymedzená maximálna teplota, ktorú nemožno nastaviť na vyšší stupeň.

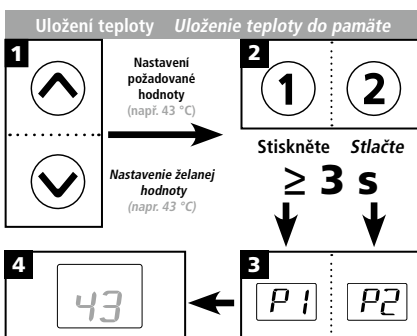
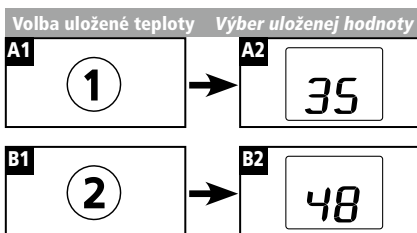

Zobrazení nové hodnoty (např. 43 °C)  
Indikácia novej hodnoty (např. 43 °C)

Tlačítka programů

Dvě tlačítka programů vám umožňují rychle volit přednastavenou teplotu. Stisknete-li tlačítko programu, zvolí a zobrazí se přednastavená teplota. Výchozí nastavení činí u programu ① 35°C a u programu ② 48°C. Tlačítkům programů můžete přiřadit vlastní nastavení:

- Předem zvolenou teplotu uložíte delším stisknutím tlačítka programu. Zobrazení na displeji se změní z »P1«, resp. »P2« na nově uloženou hodnotu teploty. Nově nastavenou teplotu máte nyní k dispozici vždy, když stisknete tlačítko příslušného programu.

Programovacie tlačidlá

Obidve programovacie tlačidlá Vám umožňujú zvoliť si rýchlo prednastavenú teplotu. Ak stlačíte niektoré programovacie tlačidlo, zvolí a zobrazí sa prednastavená teplota. Nastavenie z výrobného závodu je pre program ① 35°C pre program ② 48°C. Môžete si zvoliť svoje vlastné nastavenie programovacích tlačidiel:

- Dlhším stlačením programovacieho tlačidla sa uloží predtým zvolená teplota do pamäte. Indikácia preskočí z »P1« resp. »P2« na novo uloženú hodnotu teploty. Novo nastavená teplota Vám je k dispozícii vždy keď stlačíte príslušné programovacie tlačidlo.

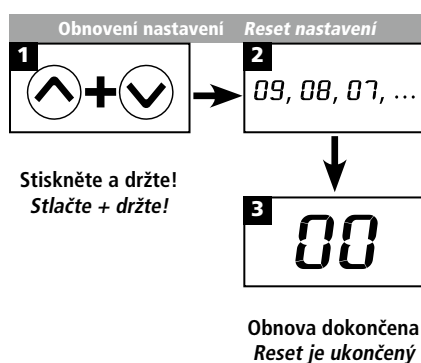
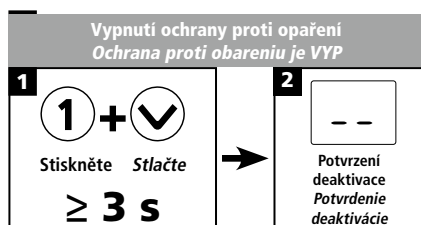
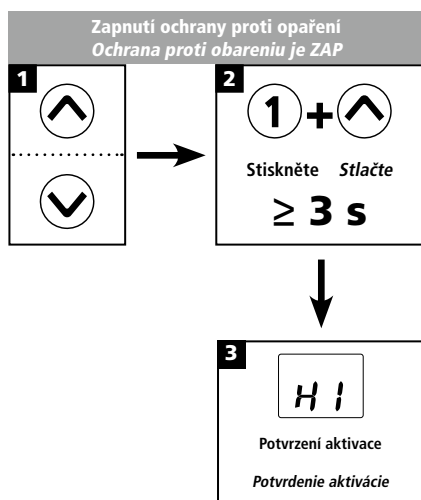

### Omezení teploty

Tento průtokový ohřevač je vybaven volitelně spínaným omezovačem teploty. Z výroby je tato funkce ochrany před opařením deaktivována.

- Zapnutí: nastavte mezní teplotu, poté stiskněte nejméně na tři sekundy současně tlačítka ① a . Na displeji se zobrazí krátké potvrzení aktivace v podobě hlášení »HI«.
- Vypnutí: nejméně na tři sekundy současně stiskněte tlačítko programu ① a tlačítko . Na displeji se zobrazí krátké potvrzení deaktivace v podobě hlášení »--«.

Upozornění: Aktivace omezení teploty ovlivní také tlačítka programů. Po změně omezení teploty zkontrolujte pevné hodnoty přiřazené tlačítkům programů.

### Obmedzenie teploty

Prietokový ohrievač je vybavený pripojiteľným obmedzením teploty. Vo výrobnom závode je táto ochrana proti obareniu deaktivovaná.

- Zapnutie: Predvoľte limitnú hodnotu teploty, potom súčasne stlačte tlačidlá ① a a držte najmenej 3 sekundy. Displej krátko potvrdí aktiváciu nápisom »HI«.
- Vypnutie: Stláčajte súčasne programovacie tlačidlo ① a najmenej 3 sekundy. Displej krátko potvrdí deaktiváciu nápisom »--«.

**Upozornenie:** Aktiváciou obmedzenia teploty sú ovplyvnené aj programovacie tlačidlá. Po zmene obmedzenia teploty preto prekontrolujte pevné hodnoty programovacích tlačidiel.

### Obnova výchozího nastavení

Všetchna nastavení můžete vrátit do stavu, v němž se nacházela při dodání přístroje:

- Stiskněte současně tlačítka a , na displeji se začne po sekundách odpočítávat hodnota od »10« do »00«. Při dosažení hodnoty »00« se nastavení obnoví, při dřívějším uvolnění tlačítek se obnova nastavení přeruší.

### Obnovenie pôvodných nastavení z výrobného závodu

Všetky nastavenia môžete resetovať na stav pri dodávke:

- Držte súčasne stlačené a , na displeji sa bude teraz odpočítavať v sekundovom takte od »10« do »00«. Pri »00« sa pôvodné nastavenie (Reset) obnoví, pokiaľ tlačidlá pustíte skôr, celý proces sa zruší.

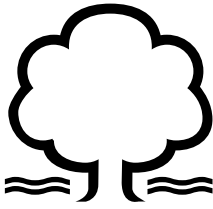

### Tip pro úsporu energie

Nastavte na přístroji požadovanou teplotu a otevřete pouze kohoutek teplé vody. Je-li teplota vody příliš vysoká, nepřidávejte studenou vodu, nýbrž na přístroji zvolte nižší teplotu. Přimícháváte-li studenou vodu, již ohřátá voda se znovu ochlazuje, čímž plýtváte cennou energií. Studená voda přimíchávaná v armatuře není mimoto regulována elektronikou průtokového ohřívače, v důsledku čehož není zaručena konstantní teplota.

### Ako ušetriť energiu

Nastavte na zariadení želanú teplotu a otvorte len odberový kohútik teplej vody. Akonáhle cítite, že teplota vody je príliš vysoká, nepridávajte studenú vodu, ale nastavte na zariadení nižšiu teplotu. Pridaním studenej vody by sa síce teplota teplej vody opäť znížila, ale zbytočne by sa spotrebovalo viac hodnotnej energie, ako bolo treba. Navyiac, studená voda pridaná do armatúry by nemohla byť kontrolovaná elektronickou reguláciou, čo by malo za následok, že zariadenie by Vám už nemohlo zaručiť stálosť teploty.

Režim ECO Režim ECO

ECO

### Režim ECO

Symbol **ECO** indikuje, že přístroj pracuje s úsporným nastavením. (To znamená, že momentální spotřeba energie závisí na zvolené teplotě a na průtoku v úsporném režimu.)

### Režim ECO

Symbol **ECO** indikuje, že zariadenie pracuje s nastavením, ktoré šetrí energiu. (Tzn., že momentálna spotreba energie v závislosti na zvolenej teplote a prietoku leží v oblasti, ktorá šetrí energiu.)

Dosažena výkonová mez  
Výkonnostná hranica je dosiahnutá

MAX

### Maximální výkon

Skutečnost, že plný výkon průtokového ohřívače nedostačuje k ohřátí odebraného množství vody, je indikována zobrazením textu **MAX** (může k tomu dojít například v zimě při současném otevření více odběrných míst). Snížením průtoku teplé vody zhasne hlášení **MAX**, protože výkon je opět dostačující k tomu, aby bylo dosaženo nastavené teploty. Nyní můžete využívat plný výkon tak, abyste například rychle napustili velké nádoby.

### Výkonnostná hranica

Ak plný výkon prietokového ohrievača vody nestačí na ohriatie veľkého množstva pretekajúcej vody, indikuje sa to rozsvietením nápisu **MAX** (napr. v zime, keď sa otvoria viaceré odberové miesta). Znížením prietoku teplej vody prestane nápis **MAX** svietiť, pretože výkon je pre dosiahnutie nastavenej teploty opäť dostačujúci. Teraz môžete opäť využívať plný výkon, napríklad na rýchle naplnenie veľkých nádob.

Přístroj neohřívá Žiaden výkon



### Provoz se solárním zařízením

Za provozu se solárními systémy musí být zajištěno, že nedojde k překročení teploty přítoku. Pokud by při provozu s předehřátou vodou vstupní teplota přesáhla předvolenou požadovanou hodnotu, symbol slunce ☀ na displeji indikuje, že přístroj neohřívá.

### Prevádzka so solárnymi systémami

Pri prevádzke so solárnymi systémami musí byť zaručené, že maximálna vstupná teplota nebude prekročená. Ak pri prevádzke s predhriatou vodou prekročí vstupná teplota predvolenú požadovanú hodnotu, zariadenie nebude podávať žiadny výkon a na displeji sa rozvieti symbol slnka ☀.





### Odvzdušnění po provedení údržby

Tento průtokový ohřívač je vybaven automatickým systémem identifikace vzduchových bublin, který zabraňuje nechtěnému chodu naprázdno. Přesto musíte přístroj před prvním uvedením do provozu odvzdušnit. Po každém vypuštění (např. po práci na vodovodní instalaci, z důvodu nebezpečí mrazu nebo po opravách na přístroji) musíte přístroj před opětovným uvedením do provozu znovu odvzdušnit.

1. Odpojte průtokový ohřívač od sítě vypnutím pojistek.
2. Odšroubujte regulátor vodního proudu z odběrné armatury a otevřete nejprve ventil k odběru studené vody k vypláchnutí vodovodního rozvodu. Tím odstraníte nečistoty z přístroje nebo regulátoru vodního proudu.
3. Potom několikrát otevřete a zavřete příslušný odběrný ventil teplé vody, dokud z rozvodu nepřestane unikat vzduch a průtokový ohřívač nebude odvzdušněný.
4. Teprve potom opět smíte zapnout přívod proudu do průtokového ohřívače a našroubovat regulátor vodního proudu.
5. Po cca 10 vteřinách trvalého upouštění vody přístroj aktivuje ohřívání.

### Čištění a péče o přístroj

- Plastový povrch a sanitární baterie pouze otírejte vlhkou utěrkou. Nepoužívejte žádné čisticí písky, rozpouštědla nebo chlorované čisticí prostředky.
- Souvislý proud vody zajistíte pravidelným odšroubováním a čištěním regulátoru průtoku. Nechejte provést každé tři roky kontrolu elektrických a vodovodních součástí specializovaným řemeslníkem tak, aby byla zajištěna řádná funkce a spolehlivost provozu.

### Odvzdušnenie po údržbárskych prácach

Prietokový ohrievač vody je vybavený automatickým rozpoznáním vzduchových bublín, čím sa predchádza neúmyselnému chodu nasucho. Aj tak musí byť zariadenie pred prvým uvedením do prevádzky odvzdušnené. Po každom vyprázdnení (napr. po práci na vodovodnej inštalácii, v prípade nebezpečenstva zamrznutia alebo po opravách prístroja) musí byť zariadenie pred opätovným uvedením do prevádzky znova odvzdušnené.

1. Odpojte prietokový ohrievač vody od siete tým, že vypnete poistky.
2. Odskrutkujte prúdový rozstrekovač na odberovej armatúre a otvorte najskôr odberový kohútik studenej vody, aby sa dočista prepláchno vodné potrubie a zabránilo sa prípadnému znečisteniu prístroja alebo prúdového rozstrekoča.
3. Potom niekoľkokrát otvorte a zatvorte príslušný odberový kohútik teplej vody, až kým z potrubia neprestane vychádzať vzduch a ohrievač vody je odvzdušnený.
4. Až potom môžete znova pripojiť prívod elektrického prúdu k prietokovému ohrievaču vody a naskrutkovať prúdový rozstrekoč.
5. Po cca 10 sekundách nepretržitého prietoku vody aktivuje zariadenie ohrev.

### Čistenie a ošetrovanie

- Plastové povrchy a sanitárne armatúry poutierajte iba vlhkou handrou. Nepoužívajte žiadne abrazívne čistiace prostriedky a prostriedky obsahujúce riedidlá a chlór.
- Pre dobrú dodávku teplej vody by ste mali pravidelne odskrutkovať a vyčistiť regulátor prúdu vody. Každé tri roky nechajte skontrolovať autorizovaným odborným servisným strediskom elektrické a vodovodné konštrukčné diely, aby bola vždy zaručená bezporuchová funkcia a prevádzková bezpečnosť.

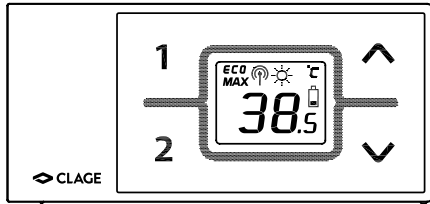

## Technické údaje

Typ	FX	Technické údaje
Provozní napětí	3V	Prevádzkové napätie
Typ baterií	2x AAA Alkaline <sup>1)</sup>	Typ batérií
Krytí	IP 20	Druh krytia
Dosah	10 metrů přes stěnu / 10 metrov vrát. steny	Dosah
Vysílací výkon	max. 1mW	Vysielací výkon
Vysílací / přijímací frekvence	868,3 MHz	Frekvencia vysielania / príjmu
Vyzařování	nesměrové / nesmerované	Rádiové vyžarovanie
Schválení	Europa EN 300 220 / CE	Schválenia

1) Nesmějí se používat nabíjecí baterie (akumulátory)

1) Znovunabíjatelné batérie (akumulátory) sa nesmú používať

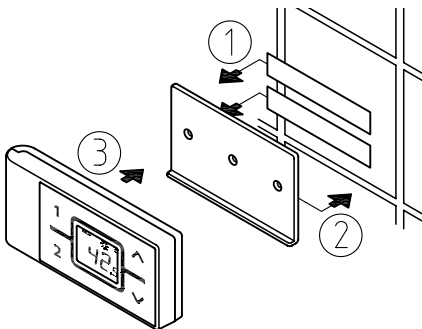
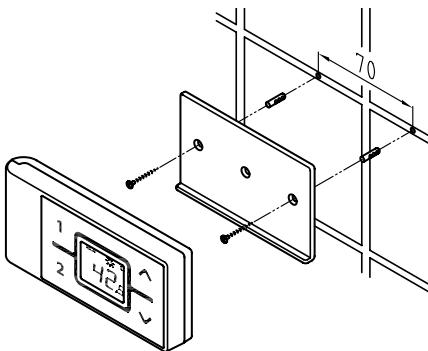
Obrázek A:  
Montáž pomocí  
lepicích páskůObrázok A:  
Montáž s  
lepiacimi páskamiObrázek B:  
Volitelná montáž  
pomocí hmoždinek a  
šroubůObrázok B:  
Alternatívna montáž s  
hmoždinkami a skrutkami

## Montáž nástěnného držáku

- Před montáží nástěnného držáku zkontrolujte, zda může rádiový dálkový ovladač na daném místě navázat rádiový kontakt s průtokovým ohřeváčem.
- Nástěnný držák bezdrátového dálkového ovládání lze volitelně nalepit na pevný podklad (např. obkládačky) pomocí dvou lepicích pásků po sejmutí ochranných fólií (obrázek A), nebo jej na stěnu namontovat pomocí vhodných hmoždinek (Ø 4 mm) a šroubů (obrázek B).
- Při použití lepicích pásků nelze po přimáčknutí již upravit jejich polohu, protože lepidlo má velmi silnou přilnavost. Při nalepování dejte proto pozor na vodorovnost.
- Dálkové ovládání drží na nástěnném držáku magneticky.

## Montáž nástenného držiaka

- Pred montážou stenového držiaka skontrolujte, či dokáže rádiové diaľkové ovládanie na predurčenej pozícii nadviazať rádiové spojenie k prietokovému ohrievaču.
- Nástenný držiak rádiového diaľkového ovládania sa môže alternatívne nalepiť s pomocou obidvoch lepiacich páskov po stiahnutí ochranných fólií na pevný podklad (napr. obkladačka) (obrázok A) alebo namontovať na stenu pomocou vhodných hmoždinek (Ø 4 mm) a skrutiek (obrázok B).
- Pri použití lepiacich páskov už nie je po pritlačení možná žiadna korektúra polohy, pretože lepidlo má veľmi vysokú príľnavosť. Dbajte preto pri prílepaní na vodorovnú polohu.
- Diaľkové ovládanie je na nástennom držiaku pripevnené magneticky.

## Uvedení do provozu

Po vložení baterií do rádiového dálkového ovládání se na displeji zobrazí na přibližně čtyři sekundy všechny symboly. Bylo-li již provedeno nastavení výkonu, zobrazí se na rádiovém dálkovém ovládaní aktuální požadovaná hodnota (výchozí nastavení je 38 °C) a stav přístroje. V případě chyby při sestavování bezdrátového spojení se na displeji zobrazí hlášení »no« a cyklicky blikající symbol rádiového signálu (viz diagnostiku chyb).

## Uvedenie do prevádzky

Po vložení batérií do rádiového diaľkového ovládania svietia všetky symboly displeja na asi 4 sekundy. Ak už bolo vykonané nastavenie výkonu, zobrazuje rádiové diaľkové ovládanie aktuálnu požadovanú hodnotu (nastavenie z výrobného závodu 38 °C) a stav zariadenia. Pri chybnom rádiovom spojení indikuje displej nápis »no« a cyklicky blikajúci rádiový symbol (pozri Diagnostika chýb).





## 4. Bezdrátové dálkové ovládání

Pokud je průtokový ohřívač připojen ke sprše, omezte teplotu vody na maximálně 55 °C. Dodržujte přitom návod k obsluze a montáži průtokového ohřívače.

### Registrace rádiového dálkového ovládání v průtokovém ohřívači

Při dodání je rádiové dálkové ovládání v průtokovém ohřívači již zaregistrováno.

Novou registraci provádějte pouze po obnovení výchozího nastavení zařízení CFX nebo pokud se na displeji dálkového ovládání trvale zobrazuje hlášení »no«.

1. Zajistěte, aby byl zapnut přívod elektrického proudu k průtokovému ohřívači (pojistky).
2. Krátce vyjměte baterie, dokud displej nezhasne. Po opětovném vložení baterií se na displeji zobrazí na přibližně čtyři sekundy všechny symboly. V průběhu toho krátce stiskněte tlačítka se šipkou  a . Na displeji se pak zobrazí aktuální kanál (1 až 99) s blikajícím symbolem rádiového signálu.
3. Tlačítka se šipkami  a  vyberte číslo kanálu, které zatím nebylo vybráno u žádného rádiového dálkového ovládání v dosahu přístroje. Kanál potvrďte tlačítkem . Displej se přepne do režimu registrace a zobrazí se na něm »-« a blikající symbol rádiového signálu.
4. Držte rádiový dálkový ovladač těsně před průtokovým ohřívačem.
5. Na displeji dálkového ovládání se začne zobrazovat požadovaná hodnota.



**Upozornění: Při první instalaci zásadně doporučujeme změnit rádiový kanál na jiný.**

Jestliže registrace neproběhla úspěšně, zobrazí se na displeji po 45 sekundách hlášení »no« a blikající symbol rádiového signálu. Bezdrátové dálkové ovládání ukončí pokus o registraci a přepne se do úsporného režimu. Pokus o registraci zopakujete stisknutím některého z tlačítek.

**Upozornění:**

- Jestliže jste zatím nepřepnuli výkon, není bez zaregistrovaného dálkového ovládání možný provoz.





## 4. Rádiové diaľkové ovládanie

Keď prietokový ohrievač zásobuje sprchu, musí sa teplota vody obmedziť na maximálne 55 °C. Pritom dodržiavajte návod na použitie a montážny návod prietokového ohrievača.

### Prihlásenie rádiového diaľkového ovládania k prietokovému ohrievaču

Pri dodávke je už rádiové diaľkové ovládanie k zariadeniu prihlásené.

Opätovné prihlásenie urobte len po resete na nastavení z výrobného závodu na CFX alebo pri nepretržitej svietiacej indikácii »no« na rádiovom diaľkovom ovládaní.

1. Zabezpečte, aby bol zapnutý prívod elektrického prúdu k prietokovému ohrievaču (poistky).
2. Vyberte nakrátko batérie, až kým displej nezhasne. Po opätovnom vložení batérií svietia všetky symboly displeja na cca 4 sekundy. Počas tejto doby stlačte tlačidlá so šípkami  a . Displej potom zobrazí aktuálny kanál (1 až 99) s blikajúcim rádiovým symbolom.
3. Zvoľte pomocou tlačidiel so šípkami  a  číslo kanála, ktoré nebolo zvolené žiadnym iným rádiovým diaľkovým ovládaním v rádiovom dosahu. Potvrďte kanál tlačidlom . Indikácia preskočí do režimu prihlásenia a zobrazí „-“ a blikajúci rádiový symbol.
4. Rádiové ovládacie zariadenie podržte bezprostredne pred prietokovým ohrievačom.
5. Displej rádiového diaľkového ovládania preskočí na indikáciu požadovanej hodnoty.

**Upozornenie: Pri prvej inštalácii spravidla odporúčame zmenu rádiového kanála.**

Ak nebolo prihlásenie úspešné, preskočí indikácia po 45 sekundách na nápis »no« s blikajúcim rádiovým symbolom. Rádiové diaľkové ovládanie ukončí pokus prihlásenia a nachádza sa v režime úspory prúdu. Stlačením ľubovoľného tlačidla sa proces prihlásenia spustí znova.

**Upozornenia:**

- Ak nebolo ešte prepnutie výkonu vykonané, nie je bez prihlásenia rádiového diaľkového ovládania

## 4. Bezdrátové dálkové ovládání

- V případě nezaregistrovaného dálkového ovládání, resp. při ztrátě bezdrátového kontaktu ohřívá zůstává zachována poslední nastavená teplota.
- Pro specializované pracovníky: Po vyresetování průtokového ohříváče (viz návod k montáži, kapitolu »Opětovné uvedení do provozu«) je bezpodmínečně nutné provést registraci!

**Bezpečnostní pokyny**

- V případě chybné funkčnosti rádiového dálkového ovládání ihned vyjměte baterie.
- Rádiové dálkové ovládání (a nástěnný držák) nepřibližujte ke kreditním kartám a podobným předmětům s magnetickým proužkem. Zabudované magnety by mohly vést k nečitelnosti magnetického proužku karty.
- Rádiové dálkové ovládání nevystavujte vlhkosti.
- Vybité baterie mohou vytéct a rádiové dálkové ovládání poškodit. Rozsvítí-li se proto na displeji symbol baterie nebo nereaguje-li přístroj na stisk tlačítek, baterie ihned vyměňte.
- Při delším nepoužívání rádiového dálkového ovládání z něj vyjměte baterie.
- Po stisknutí tlačítek dojde každých 10 vteřin k aktualizaci displeje na rádiovém dálkovém ovládání, dokud teče voda. Po zastavení vody dojde ještě třikrát k aktualizaci displeje rádiového dálkového ovládání, následně se rádiové dálkové ovládání přepne do úsporného režimu.
- Bez aktivního bezdrátového spojení ohřívá průtokový ohříváč v souladu s poslední nastavenou požadovanou hodnotou.

## 4. Rádiové diaľkové ovládanie

možná žiadna prevádzka.

- Pri neprihlásenom rádiovom diaľkovom ovládaní, resp. pri strate rádiového kontaktu, zostáva zachovaná posledne nastavená teplota!
- Pre odborného remeselníka: Po resete prietokového ohrievača (pozri Montážny návod, kapitola »Opätovné uvedenie do prevádzky«) sa musí bezpodmienečne vykonať prihlásenie!

**Bezpečnostné upozornenia**

- Pri chybných funkciách diaľkového ovládania okamžite vyberte batérie.
- Rádiové diaľkové ovládanie (a stenový držiak) neumiestňujte do blízkosti kreditných kariet apod. s magnetických pásičkom. Zabudované magnety môžu spôsobiť, že magnetický pásičok karty bude nečitateľný.
- Rádiové diaľkové ovládanie nevystavujte vlhkosti.
- Prázdne batérie môžu vytiecť a poškodiť diaľkové ovládanie. Preto pri rozsvietenom symbole batérie na displeji alebo chýbajúcej reakcii na stlačenie tlačidla batérie okamžite vymeňte.
- Ak diaľkové ovládanie nebudete dlhšiu dobu používať, batérie z diaľkového ovládania vyberte.
- Po stlačení tlačidla sa každých 10 sekúnd vykonáva na rádiovom diaľkovom ovládaní aktualizácia displeja dovtedy, kým tečie voda. Po zastavení prietoku vody sa uskutoční ešte 3-krát aktualizácia indikácie rádiového diaľkového ovládania, potom sa rádiové diaľkové ovládanie prepne do režimu šetrenia energie.
- Bez aktívneho rádiového spojenia ohrieva zariadenie vodu na naposledy nastavenú požadovanú hodnotu.

**4. Bezdrátové dálkové ovládání****4. Rádiové diaľkové ovládanie****Výměna baterií**

Rozsvítí-li se symbol baterie , vyměňte baterie za nové typu AAA. Nesmějí se používat nabíjecí baterie (akumulátory)!

**Likvidace**

Baterie mohou obsahovat látky nebezpečné pro životní prostředí. Z toho důvodu je nutné vybité baterie odevzdat do sběrných baterií, nesmějí se vyhazovat do běžného domovního odpadu.

Na konci životnosti dálkového ovládání je nutné baterie zlikvidovat odděleně od zbytku přístroje.

**Výměna batérií**

Pri rozsvietení symbolu batérie , vymeňte batérie za nové batérie typu AAA. Znovunabíjateľné batérie (akumulátory) sa nesmú používať!

**Likvidácia**

Batérie môžu obsahovať látky, ktoré sú škodlivé pre životné prostredie. Preto sa musia použité batérie odovzdávať na zberných miestach použitých batérií, nesmú sa dávať do normálneho domového odpadu.

Ku koncu životnosti diaľkového ovládania sa musia batérie zlikvidovať oddelene od zvyšku zariadenia.

## 5. Pomoc při problémech a zákaznický servis



Opravy směji provádět pouze autorizované specializované firmy.

Nelze-li chybu přístroje pomocí této tabulky odstranit, obraťte se laskavě na ústřední zákaznický servis firmy CLAGE. Mějte připraveny údaje uvedené na typovém štítku přístroje!

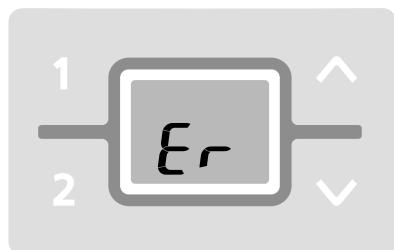
**CLAGE CZ s.r.o.**

Trojanovice 644  
744 01 Frenštát pod Radhoštěm  
Česka Republika

Tel: +420 596-550 207  
Fax: +420 596-51 34 76  
E-mail: info@clagecz.cz  
Internet: www.clagecz.cz

Tento průtokový ohřivač byl vyroben pečlivě a před dodáním byl několikrát zkontrolován. Pokud dojde k problémům, bývá jejich příčinou velmi často nějaká maličkost. Nejprve vypněte pojistky a znovu je zapněte, tím »resetujete« elektroniku. Potom se podívejte, zda jste schopni problém vyřešit sami pomocí následující tabulky. Zamezte tím vzniku nákladů na zbytečné využití služeb zákaznického servisu.

Problém	Příčina	Náprava
Voda zůstává studená, ukazatel teploty nesvítí	Výpadek domovní pojistky	Vyměňte pojistky nebo je zapněte
	Aktivoval se bezpečnostní tlakový spínač	Informujte zákaznický servis
Voda zůstává studená, ukazatel teploty svítí	Aktivoval se tepelný bezpečnostní vypínač	Informujte zákaznický servis
Na displeji bliká chybové hlášení »Er«	Regulace provedla vypnutí	Vypněte a opět zapněte pojistky. Pokud chybové hlášení trvá, informujte zákaznický servis
Slabý průtok teplé vody	Výtoková armatura je znečištěná nebo zanesená vodním kamenem	Vyčistěte regulátor vodního proudu, sprchovací hlavici, sítko
	Sítka na přítoku je znečištěné nebo zanesené vodním kamenem	Zavolejte odborníka, který vyčistí filtrační sítko
Přístroj ohřívá, displej nesvítí	Není k dispozici bezdrátový kontakt	Stiskněte tlačítko
	Vybité baterie	Vyměňte baterie
Hodnota zobrazená na dálkovém ovládní není správná	Rádiové dálkové ovládní v úsporném režimu	Stiskněte tlačítko rádiového dálkového ovládní
Svítí symbol »baterie«	Vybité baterie	Vložte dvě nové baterie typu AAA
Displej: »no« a přístroj nereaguje na rádiové dálkové ovládní	Překročen dosah bezdrátového přenosu	Umístěte dálkové ovládní blíže k přístroji, stiskněte tlačítko
	Rušení jiným vysílačem	Provedte znovu přihlášení na jiném kanálu
Displej: » - « a bliká symbol rádiového signálu	Probíhá registrace	Přidržte dálkové ovládní před průtokovým ohřivačem

Pokud je poškozené elektrické přívodní vedení přístroje, musí jeho výměnu provést odborník tak, aby nedošlo k ohrožení. Poškozené vedení musí být vyměněno za originální přívodní kabely (dodáváme formou náhradního dílu).

Pokud přístroj ani nadále správně nefunguje, kontaktujte zákaznický servis.

## 5. Svojpomoc pri problémoch a zákaznicky servis



Opravy smú vykonávať len autorizované odborné servisné strediská.

Ak sa chyba Vášho zariadenia nedá odstrániť pomocou tejto tabuľky, obráťte sa prosím na Centrálny zákaznicky servis fy CLAGE (CLAGE Zentralkundendienst). Majte prosím pripravené údaje uvedené na typovom štítku zariadenia!

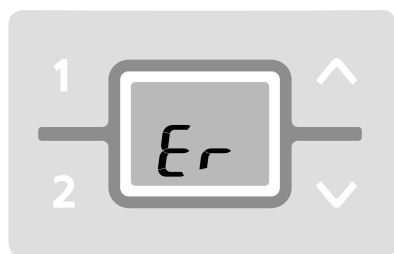

#### KAMA - Škvarka Kamil

Mjr. Archipova 180 - Vyšný Kubín  
027 01 VYSNÝ KUBÍN (Dolný Kubín)  
Slovenská Republika

Tel: +421 43-58 64 414

Fax: +421 43-58 20 672

E-Mail: kama@kama.sk

Internet: www.kama.sk

Váš prietokový ohrievač vody bol vyrobený svedomito a pred expedíciou bol niekoľkokrát preskúšaný. Ak sa vyskytne problém, často ide o maličkosť. Najskôr vypnite a znova zapnite poistky, aby sa elektronika »opätovne nastavila«. Napokon skúste problém vyriešiť sami pomocou pokynov uvedených v nasledujúcej tabuľke. Vyhnite sa tak výdavkom za zbytočný výjazd pracovníkov zákaznického servisu.

Problém	Príčina	Odstránenie
Voda zostáva studená, Indikátor teploty nesvieti	Došlo k výpadku domovej poistky	Vymeňte alebo zapnite poistku
	Zareagoval bezpečnostný tlakový spínač	Informujte zákaznicky servis
Voda zostáva studená, Indikátor teploty svieti	Zareagoval bezpečnostný teplotný spínač	Informujte zákaznicky servis
Na displeji bliká chybové hlásenie »Er«	Regulácia vypla	Vypnite a znova zapnite poistky. Ak chybové hlásenie naďalej trvá, informujte zákaznicky servis.
Prietok teplej vody je príliš nízky	Výtoková armatúra je znečistená alebo kalcifikovaná	Vyčistite Úsporný regulátor, sprchovú hlavicu alebo sitká
	Sitko vstupného filtra je znečistené alebo kalcifikované	Nechajte vyčistiť sitko filtra odborníkom
Zariadenie ohrieva, displej nesvieti	Žiaden rádiový kontakt	Stlačte tlačidlo
	Batérie sú prázdne	Vymeňte batérie
Indikácia na rádiovom diaľkovom ovládaní: Hodnota nesúhlasí	Režim šetrenia energie diaľkového ovládania	Stlačte tlačidlo na diaľkovom ovládaní
Svieti symbol »Batéria«	Batérie sú prázdne	Použite dve nové batérie typu AAA
Indikácia: »no« a zariadenie nereaguje na diaľkové ovládanie	Bol prekročený dosah prenosu rádiového signálu	Umiestnite diaľkové ovládanie bližšie k zariadeniu, stlačte tlačidlo
	Poruchy inými rádiovými vysielačmi	Vykonajte opätovné prihlásenie pomocou iného rádiového kanálu
Indikácia: » - « a bliká rádiový signál	Je aktívny proces prihlásenia	Držte rádiové diaľkové ovládanie pred prietokovým ohrievačom

Ak je poškodené prípojné sieťové vedenie prístroja, musí ho vymeniť odborník, aby sa zabránilo ohrozeniam. Poškodené vedenie sa musí vymeniť za originálne prípojné vedenie od firmy (možné dostať ako náhradný diel).

Ak prístroj aj naďalej nebude fungovať správne, obráťte sa na zákaznicky servis.

## Kurzanleitung Quick reference guide

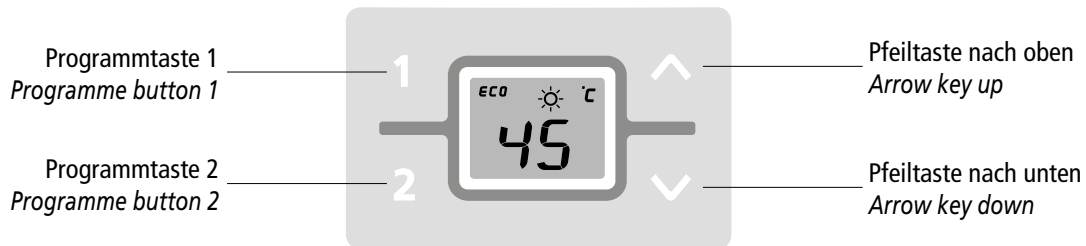

**Temperatur einstellen Set temperature**

▼ -1 °C    ▲ +1 °C

**Komfortbereich 35,0..42,0 °C Convenience zone**

▼ -0,5 °C    ▲ +0,5 °C

**Speicherwert wählen Select preset temperature**

A1 1 → A2 35

B1 2 → B2 48

**Temperatur speichern Store temperature**

1 ▲ Einstellen des gewünschten Wertes (z.B. 43 °C)

2 1 2 Drücken Press ≥ 3 sek

4 43

3 P1 P2

Anzeige des neuen Wertes (z.B. 43 °C)  
Display of new value (e.g. 43 °C)

**Verbrühungsschutz ein Scalding protection on**

1 ▲

2 1 + ▲ Drücken Press ≥ 3 sek

3 HI Bestätigung der Aktivierung Confirmation of activation

**Verbrühungsschutz aus Scalding protection off**

1 1 + ▼ Drücken Press ≥ 3 sek

2 -- Bestätigung der Deaktivierung Confirmation of deactivation

**Leistungsgrenze erreicht Power limit**



**Keine Leistungsabgabe Unit provides no output**

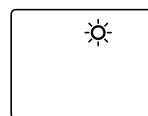

**Zurücksetzen der Einstellungen Reset**

1 ▲ + ▼ Drücken + halten! Press + hold!

2 09, 08, 07, ...

3 00 Zurücksetzen abgeschlossen Reset completed

**Service-Menü ansehen Enter service menu**

1 1 + 2 Drücken Press ≥ 2 sek

2 FL\*

3 ▲ | ▼

4 1

5 38 Anzeige blinkt Display flashes

6 ▲ | ▼

7 1

8 2

9 ECO ☀ °C 45

